



Arrow Hart

Catálogo industrial y comercial

EATON

Powering Business Worldwide

Eaton and Cooper united.
Energizando un mundo
que pide más.

Eaton en la actualidad.

Powering business worldwide

Como empresa global diversificada de gestión de energía, ayudamos a los clientes en todo el mundo a gestionar la energía necesaria para viviendas, aeronaves, camiones, coches, maquinaria y negocios.

Las tecnologías de innovación de Eaton ayudan a los clientes a gestionar la energía eléctrica, hidráulica y mecánica de manera más fiable, eficiente, segura y sostenible.



Powering Business Worldwide

Tabla de contenido	Página
Dispositivos de entrada recta	4
Decorator	28
Receptáculos GFCI	34
Dispositivos de protección TVSS	44
Dispositivos con seguro de media vuelta	55
Dispositivos con seguro de media vuelta 50A	79
Placas decorativas	85
Interruptores	96
X-Switch	111
Dispositivos grado hospital	115
Pin & Sleeve	130
Microinterruptores Hartmann	147
Terminales Mercury	161
Dispositivos de protección contra intemperie	170
Dispositivos aislados y a prueba de agua	185
ArrowBox	196
Kits de conexión para luminarias	201
Malla aseguradora para cables Wire Mesh	206
Extensión industrial de uso rudo	225
Cintas eléctricas	227
Portalámparas	230



Dispositivos de entrada recta



Diseñados y fabricados para un alto desempeño que soporte las aplicaciones más severas

Dispositivos de entrada recta

Nuestros dispositivos de Entrada Recta son resistentes para soportar el uso rudo en los ambientes más demandantes, asegurando su confiabilidad, seguridad y desempeño. Nuestros productos están en las más rudas aplicaciones y para cumplir las exigencias de cualquier equipo instalado. ¡Te retamos a poner nuestros productos a prueba!

Características y beneficios

- Diseñados y fabricados para un alto desempeño que soporte las aplicaciones más severas.
- Hechos para cumplir o exceder los actuales y exigentes estándares de desempeño y diseño de la industria.
- Diseñados para una fácil instalación. Cada producto terminado es inspeccionado en su lugar de fabricación y se prueba su desempeño eléctrico y mecánico.
- Disponibles en las configuraciones NEMA y no NEMA conocidas, para prácticamente cualquier aplicación y uso industrial.
- Sólo Cooper Wiring Devices by Eaton ofrece clavijas y conectores con 3 diseños de abrazadera de cable Grado Especificación Industrial: Auto grip™, Safety grip™ y Ultra grip.



ENTRADA RECTA



Aplicaciones

- Áreas de uso rudo y plantas industriales.
- Construcciones.
- Áreas de equipo de cómputo.
- Fábricas.
- Instalaciones de mantenimiento.
- Plantas procesadoras de químicos.
- Plantas procesadoras de alimentos.
- Y en muchas más aplicaciones.

Clavijas y conectores de entrada recta, resistentes y de alta calidad

En Cooper Wiring Devices by Eaton no solo hacemos más clavijas y conectores que cualquier otro fabricante, nosotros los ofrecemos en el más amplio rango de configuraciones para prácticamente cualquier aplicación. Solamente Cooper / Eaton maneja modelos de dispositivos, con abrazadera de cable externa Safety grip™ y Ultra grip, también con abrazadera de cable interna Auto grip™, disponibles en todas las configuraciones NEMA más comunes, con diseños de entrada recta y angulada. Guías cónicas para cableado, tornillos de enroscado rápido, cubierta transparente y cableado posterior, que hacen que la instalación de las Clavijas y Conectores Industriales de Entrada Recta de Cooper/Eaton sea rápida y sencilla.

Ideales para aplicaciones industriales de uso rudo, incluyendo plantas generadoras, reparación de herramientas, reparación de extensiones, maquinaria pesada, hornos, secadoras, entre otros. Nuestras Clavijas y Conectores de Entrada Recta ofrecen características sin precedentes en la industria.

Tal es el caso de las aplicaciones en hospitales, Cooper/Eaton ofrece sus Dispositivos de Entrada Recta que cumplen los más estrictos requisitos para este tipo de aplicación, incluyendo pruebas de abuso continuo, identificados con un punto verde y una cubierta transparente para inspeccionar el cableado. Para aplicaciones corrosivas, nuestros modelos resistentes a la corrosión, con baño de níquel en los polos, contactos y terminales para un desempeño superior. ¡ Son la mejor opción !

Resistencia garantizada para los más estrictos estándares de calidad en la industria.

¿Qué hace diferente a Cooper/Eaton? La atención puesta en cada detalle del diseño y la fabricación. Nuestro sello de neopreno en la entrada del cable contra mugre, polvo, residuos metálicos, partículas y otros contaminantes, que pueden afectar el desempeño de cualquier clavija o conector. Con nylon de alta calidad y materiales termoplásticos que aseguran la durabilidad bajo las más severas condiciones. La exclusiva abrazadera de doble rango Safety grip™ y Ultra grip de Cooper/Eaton proporciona una buena retención y evita el daño de cables de cualquier diámetro.



Línea Safety grip™

Nuestra línea de clavijas y conectores Safety grip™ combina durabilidad y rápida instalación, tiene una abrazadera de cable externo, sello de neopreno y fabricación de nylon para un desempeño confiable en las condiciones más severas.



Línea Auto grip™

Las clavijas y conectores Auto grip™, de Cooper Wiring Devices by Eaton incluyen una abrazadera automática interna para un ensamble rápido, un diseño de cableado posterior de rápida instalación, además un sello de neopreno y fabricación de nylon para un desempeño duradero en aplicaciones pesadas.



Línea Quick grip™

Quick grip™ está diseñado para una rápida, segura y fácil instalación de larga duración.

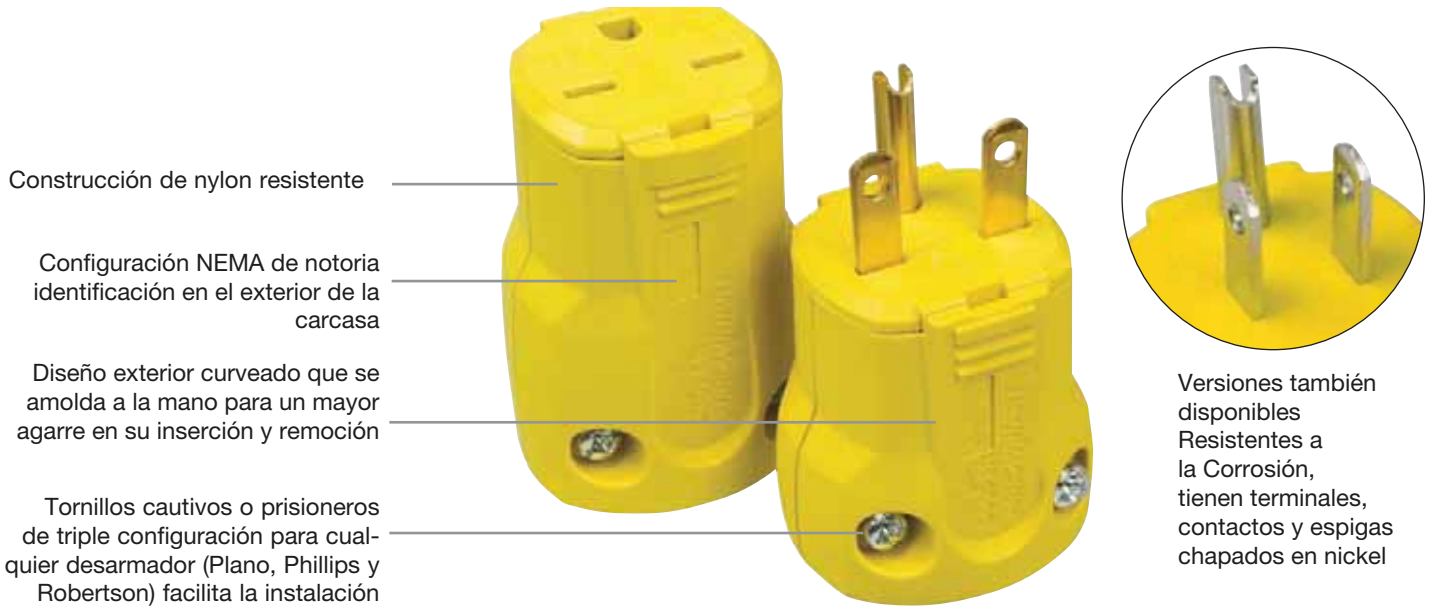

ENTRADA RECTA

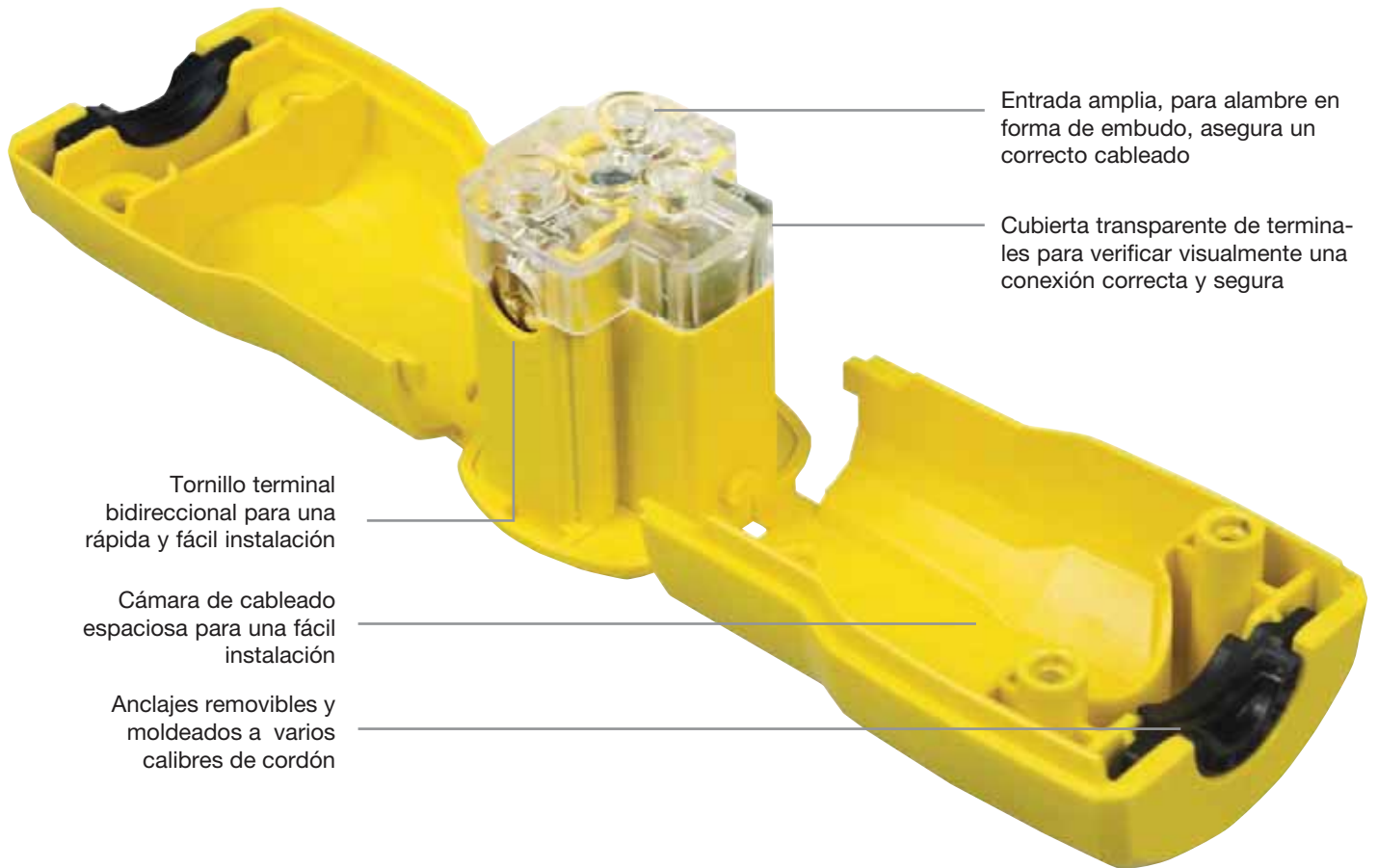

Línea Ultra grip™

Ultra grip™ está diseñado para una rápida, segura y fácil instalación de larga duración.

Tornillos tri-combo (destornillador plano, Phillips y Robertson).



Indicación de voltaje/amperaje y No. de catálogo.



Tornillos cautivos que se mantienen en el cuerpo para ensamble y cableado rápido.



Tornillos tri-combo

Insertos de abrazadera reversible para una óptima retención del cable.



Buje que cubre un rango completo del cable.



Colas de milano dobles par una mejor retención de las abrazaderas



Guías cónicas y largas que permiten un cierre excelente en diámetros largos de la cuerda



Diseño ergonómico oval protección IP20



M5250WPA

M5250WPD



M5250M



M5650M



M5650WPA



M5650WP



270W

Receptáculo dúplex polarizado, alambrado lateral

2-Polos, 3-Hilos puesta a tierra
15A 125V / 250V
NEMA 5-15R
NEMA 6-15R
NEMA 6-20R

CARACTERÍSTICAS

- Exclusivas guardas protectoras que aíslan las terminales de otras superficies conductoras adyacentes.
- Cuerpo en polipropileno y cubierta moldeada en nylon.
- Tornillos acero y las terminales de latón.
- Identificación de las terminales conforme a NOM-001-SEDE vigente.
- Chasis de acero galvanizado de 1,27mm (0.050") de espesor.
- Contactos de bronce de una sola pieza, triple contactación.
- Exclusivo pelacables patentado para calibres #12 y 14.
- Screwcatch™ que permite una instalación rápida de placas sin perder los tornillos.

2 Polos, 3 Hilos puesta a tierra

Clasificación A	V/AC	NEMA	Color	Código
15	125	5-15R	Café	M5250
			Marfil	M5250M
			Blanco	M5250B
			Con palanca y tapa, gris	M5250WP
			Con palanca y tapa, plata	M5250WPA
			Con palanca y tapa, oro	M5250WPD
15	250	6-15R	Café	M5650
			Marfil	M5650M
			Blanco	M5650B
			Con tapa, gris*	M5650WP
			Con tapa, aluminio*	M5650WPA
			Con tapa, oro*	M5650WPD
20	125	5-20R	Café	M5350M
	250	6-20R	Marfil	M5450M

*Para otro color específico del receptáculo, consultar a tu representante de ventas CWD.

CARACTERÍSTICAS

- Cuerpo y cubierta moldeada en PVC.
- Tornillos acero y las terminales de latón.
- Identificación de las terminales conforme a NOM-001-SEDE vigente.
- Tamper Resistant, protección contra inserción de objetos
- Chasis de acero galvanizado de 1,27mm (0.050") de espesor.
- Contactos de latón de una sola pieza, triple contactación.
- Exclusivo pelacables patentado para calibres #12 y 14.

2 Polos, 3 Hilos puesta a tierra

Clasificación A	V/AC	NEMA	Color	Código unitario	Código pallet
15	125	5-15R	W,V	268_	268W-PL, 268V-PL
			W, LA, A, V, B	270_	270W-PL, 270V-PL
			W, LA, V, B	TR270_	
20	250	5-20R	W, LA, A, V, B, GY, BK	TR370_	

NUEVO

NUEVO



270: Listado con UL498, Archivo No. E15058, Certificado CSA para C22.2, No. 42; Certificado NOM



268: Certificado NOM

NEMA 5-15R

NEMA 6-15R

NEMA 5-20R

NEMA 6-20R



Receptáculo dúplex, alambrado lateral y posterior, servicio extra pesado

2-Polos, 3-Hilos puesta a tierra
15A 125V
NEMA 5-15, 6-15, 5-20, 6-20

CARACTERÍSTICAS

- Cubierta de nylon prácticamente indestructible para servicio pesado.
- Cuerpo de nylon reforzado con fibra de vidrio.
- Chasis de latón de una sola pieza que incluye el sistema puesta a tierra.
- Tornillos de cabeza combinada.
- Protectores laterales que aíslan las terminales de otras superficies conductoras adyacentes.
- Contactos de latón para servicio pesado, triple contactación.
- 8 orificios para alambrado lateral o posterior que aceptan alambre de sección transversal superior a 5,26 mm² (calibre #10 AWG).
- Cumple con las normas UL Especificación Federal WC596-F, y CSA NOM y ANCE

2 Polos, 3 Hilos puesta a tierra

Clasificación		NEMA	Color	Código	
A	V/AC			Dúplex	Sencillo
15	125	5-15R	Marfil	AH5262V	
			Blanco	AH5262W	
			Blanco	WD5262W	
			Rojo	AH5262RD	
			Amarillo	AH5262CRY	
			Gris	AH5262GY	
15	250	6-15R	Café	AH5662B	5661B
			Gris	5662GY	-
			Marfil	AH5662V	5661V
			Blanco	AH5662W	5661W
20	125	5-20R	Café	AH5362B	5361B
			Gris	AH5362GY	5361GY
			Marfil	AH5362V	5361V
			Negro	AH5362BK	
			Amarillo	AH5362CRY	
			Gris	AH5362CRGY	
			Marfil	TR5362V	-
			Almendra Claro	AH5362LA	-
			Rojo	AH5362RD	-
			Rojo	TR5362RD	-
			Blanco	AH5362W	5361W
			20	250	6-20R
Gris	AH5462GY	5461GY			
Marfil	AH5462V	5461V			
Blanco	AH5462W	5461W			



AH5262V

Receptáculo dúplex, combinado entrada recta/media vuelta

2-Polos, 3-Hilos puesta a tierra
15A 125V
NEMA 5-15, 6-15, 5-20, 6-20

2 Polos, 3 Hilos puesta a tierra

Clasificación		NEMA	Color	Código
A	V/AC			
15	125	5-15R	Negro	WD5792
		L5-15R		



WD5792

NEMA 5-15R



NEMA 6-15R



NEMA 5-20R



NEMA 6-20R



Receptáculos dúplex, diseño compacto

2 polos 3 hilos
 15A 125V, 15A 250V
 20A 125V, 20A 250V
 NEMA 5-15, 6-15, 5-20, 6-20

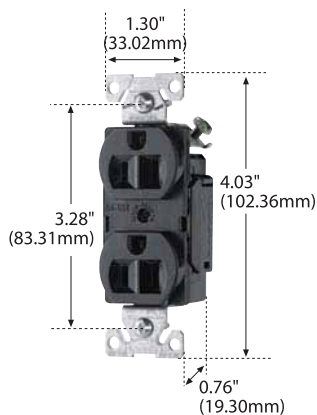

5262CBK

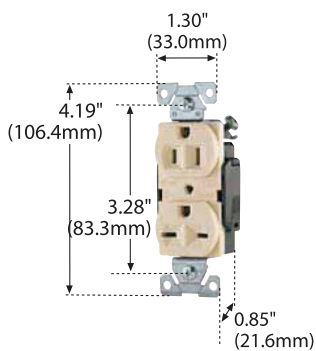

5290V

CARACTERÍSTICAS

- Protectores laterales que aíslan las terminales de otras superficies conductoras adyacentes.
- Chasis grueso de 0.94mm.
- Contactos de latón de triple contactación que mejoran la retención.
- Frente de nylon resistente a químicos e impactos.
- Chasis más largo y amplio para facilitar su instalación.
- Sistema patentado Screw Catch™ que agiliza la colocación de la placa.

Cableado lateral y posterior

Clasificación		NEMA	Color	Código
A	V/AC			
15	125	5-15R	Café	5262CB*
			Negro	5262CBK*
			Gris	5262CGY*
			Marfil	5262CV*
			Rojo	5262CRD*
15	250	6-15R	Blanco	5262CW*
			Café	5662CB
			Gris	5662CGY
20	125	5-20R	Blanco	5662CW
			Café	5362CB
			Negro	5362CBK
			Gris	5362CGY
			Marfil	5362CV
20	250	6-20R	Rojo	AH5362RD
			Blanco	5362CW
			Café	5462CB
20	250	6-20R	Gris	5462CV
			Marfil	5462CW

*Consulta a tu representante de ventas CWD para cualquier duda del precableado.

Cableado lateral y posterior

Clasificación		NEMA	Color	Código
A	V			
15	125/250	5-15R / 6-15R	Café	5290B*
			Marfil	5290V*
15	125/250	5-20R / 6-20R	Café	5662CB
			Gris	5662CV

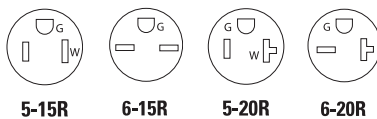

Receptáculo dúplex y sencillos

2 polos 3 hilos
15A 125V, 20A 125V
10/15A 125/250V
NEMA 5-15, 6-15, 5-20



CARACTERÍSTICAS

- Protectores laterales que aíslan las terminales de otras superficies conductoras adyacentes.
- Chasis grueso de 0.94mm.
- Contactos de latón de triple contactación que mejoran la retención.
- Frente de nylon resistente a químicos e impactos.
- Chasis más largo y amplio para facilitar su instalación.
- Sistema patentado Screw Catch™ que agiliza la colocación de la placa.

Cableado lateral y posterior

Clasificación		NEMA	Color	Código	
A	V/AC			Dúplex	Sencillo
15	125	5-15R	Negro	5242BK	-
			Café	5242B	5261B
			Gris	5242GY	5251GY
			Marfil	5262V	5261V
			Blanco	5262W	5251W
20	125	5-20R	Negro	5342BK	-
			Café	5342B	-
			Gris	5342GY	5351GY
			Marfil	AH5362V	5351V
			Blanco	5342W	5351W
			Café	-	8348
		Café	-	6051**	



5-15R



5-20R

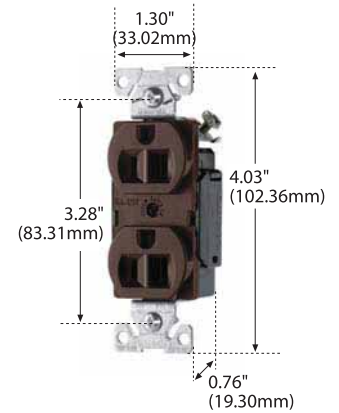

5242B

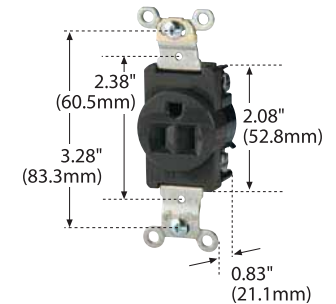

5251B

ENTRADA RECTA

Receptáculo sencillo, grado comercial

2 polos 3 hilos
20A 125V
NEMA 5-20

Cableado lateral y posterior

Clasificación		NEMA	Color	Código
A	V/AC			
20	125	5-20R	Marfil	TR6352V-BOX
			Almendra claro	TR6352LA-BOX
			Blanco	TR6352W-BOX
			Café	TR6352B-BOX

CUMPLIMIENTO DE PRUEBAS Y NORMAS
-Certificado UL 498, Cumple con la especificaciones Federales UL. WC-596 (Archivo No. E2369).
-Cumple con todos los requerimientos CSA, C22.2 No. 42 (archivo LR7087), CSA (Archivo No. 6914 (6233-01)).
-Certificado NOM.

CARACTERÍSTICAS DEL MATERIAL
Ambiental:
Cumple con los requerimientos de inflamabilidad UL 94, clasificación V2.
Clasificación de temperatura: -20°C a 70°C.



Receptáculos sencillos, cableado lateral

2-Polos, 3-Hilos puesta a tierra
15A 125V
NEMA 5-15

CARACTERÍSTICAS

- Cuerpo y cubierta de nylon prácticamente indestructible para uso rudo.
- Clip para conexión automática puesta a tierra.
- Chasis de montaje alrededor del cuerpo y sujeto al mismo para adicionar mayor resistencia.
- Tornillos de las terminales de cabeza combinada.
- Cumple con los requerimientos de NEMA WD1-1983, uso rudo y UL especificación federal WC596-F, NOM, ANCE.



5251V



5251B

2 Polos, 3 Hilos puesta a tierra

Clasificación		NEMA	Color	Código
A	V/AC			
15	125	5-15R	Café	5251B
			Marfil	5251V
			Gris	5251GY
			Blanco	5251W

NEMA 5-15R



Receptáculos tierra aislada, grado especificación industrial

Tierra Aislada
2-Polos, 3-Hilos Aterrizado
15A 125V, 15A 250V
20A 125V, 20A 250V
NEMA 5-15, 6-15, 5-20, 6-20



CARACTERÍSTICAS

- Exclusivos protectores de terminales que las aíslan fácil y rápidamente de otras superficies conductoras.
- Contactos con baño de 5 capas de níquel que evitan el aumento de temperatura, facilitan la inserción de la clavija y mejoran la retención.
- Base resistente de nylon reforzado con fibra de vidrio que asegura una máxima resistencia.
- Su sistema integral de tierra aislada fabricado con exclusiva aleación de cobre de 0.030" (0.76mm) sin remaches, asegura la integridad de tierra bajo el uso más rudo - aislándola de el sistema de puesta a tierra del edificio.
- Frente de nylon resistente a químicos e impactos.
- Guías cónicas de cableado posterior que ayudan a juntar cables multifilares para conexiones más rápidas y seguras.
- Tornillos de monja y terminales con cabeza universal que facilitan la instalación.
- Chasis más amplio que facilita su colocación cumpliendo estándares de calidad.
- Sistema automático de puesta a tierra que aterriza la placa en chalupas aterrizadas.
- Sistema Screw-Catch™ en los dispositivos dúplex que facilita la instalación de la placa.

Receptáculos sencillos y dúplex - tierra aislada

Cableado lateral y posterior

Clasificación		NEMA	Color	Código	
A	V			Dúplex	Sencillo
15	125	5-15R	Gris	IG5262GY	—
			Marfil	IG5262V	IG5261V
			Naranja	IG5262RN	IG5261RN
			Rojo	IG5262RD	—
			Blanco	IG5262W	—
15	250	6-15R	Naranja	IG5662RN	IG5661RN
20	125	5-20R	Negro	IG5362BK	—
			Gris	IG5362GY	—
			Marfil	IG5362V	IG5361V
			Naranja	IG5362RN	IG5361RN
			Rojo	IG5362RD	—
			Blanco	IG5362W	—
20	250	6-20R	Naranja	IG5462RN	IG5461RN

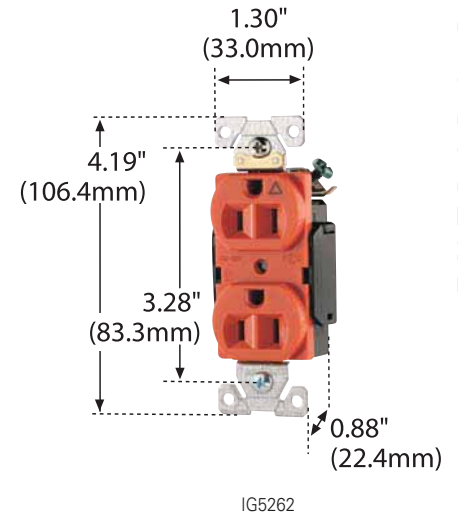

ENTRADA RECTA

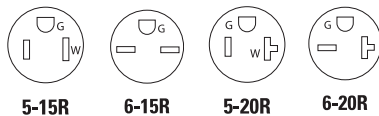

CUMPLIMIENTO DE PRUEBAS Y NORMAS
-Certificado UL 498, cumple con todas las Especificaciones Federales UL WC-596 (reg. no. 15058).
- Certificado CSA (reg. no. 6914 (6233-01)).

CARACTERÍSTICAS DEL MATERIAL
Ambiental: Cumple con los requisitos de inflamabilidad UL 94. Clasificado V2
Clasificación por Temperatura: -40° C a 70° C.



MGS



CPS



WD-7650

Clavijas, grado especificación

2-Polos, 2-Hilos
15A 125V; 10A 250V
NEMA 1-15

CARACTERÍSTICAS

- Terminales y tornillos de conexión de latón.
- Cuerpo moldeado de compuestos de PVC, que resiste 102° C de uso continuo.
- Alambrado posterior con cubierta de PVC que cumple con los requerimientos de la NMX-J-508-ANCE vigente..

2 Polos, 2 Hilos

Clasificación A	V/AC	NEMA	Descripción	Diámetro del cable	Código
15/10	125/250	1-15P	Redonda, Negra	Máx.9,9 mm (.389")	MGS
			Ovalada, Negra	Máx.9,9 mm (.389")	CPS

Clavijas, grado especificación

2-Polos, 2-Hilos
15A 125V; 10A 250V
NEMA 1-15

CARACTERÍSTICAS

- Cuerpo moldeado en baquelita con cubierta metálica de acero galvanizado de 0,053mm (0.021 ") de espesor.
- Abrazaderas de acero galvanizado.
- Alambrado posterior con cubierta de PVC que cumple con los requerimientos de la NMX-J-508- ANCE vigente.

2 Polos, 2 Hilos

Clasificación A	V/AC	NEMA	Descripción	Diámetro del cable	Código
15/10	125/250	1-15P	Clavija	Máx.9,4 mm (.370")	WD-7650

Clavija de hule grado especificación

2-Polos, 3-Hilos puesta a tierra
15A 125V: 15A 250V
NEMA 5-15, 6-15

CARACTERÍSTICAS

- Terminales de latón y tornillos de acero con acabado de latón.
- Cuerpo moldeado de compuestos de PVC que resiste 102°C de uso continuo.
- Alambrado posterior con cubierta de PVC que cumple con los requerimientos de la NMX-J-508- ANCE vigente

2 Polos, 3 Hilos puesta a tierra

Clasificación		NEMA	Color	Diámetro del cable	Código
A	V/AC				
15	125	5-15P	Negro	Máx.9,9 mm (.389")	M5274
15	250	6-15P	Negro	Máx.9,9 mm (.389")	M5674



M5274



M5674

Receptáculos dúplex, grado especificación

2-Polos, 3-Hilos
15A 125V; 20A 125V
NEMA 5-15, 5-20

2 Polos, 3 Hilos

Clasificación		NEMA	Color	Código
A	V/AC			
15	125	5-15R	Marfil	BR15V-BOX
			Blanco	BR15W-BOX
			Gris	BR15GY-BOX
			Negro	BR15BK-BOX
			Blanco	TRBR15W-BXSP
20	125	5-20R	Marfil	BR20V-BOX
			Blanco	BR20W-BOX
			Rojo	BR20RD-BOX
			Gris	BR20GY-BOX
			Negro	BR20BK-BOX
20	125	5-20R	Blanco	TRBR20W-BXSP
			Café	WRBR20B



BR20W-BOX

BR=Tipo de alambrado lateral y posterior
TR=Tamper Resistant
WR=Water Resistant



5-15P



6-15P



5-15R



5-20R

NUEVO Conectores y clavijas

2-Polos, 3-Hilos puesta a tierra
15A 125V / 15A 250V
NEMA 5-15, 6-15



WD-6266-M



WD-5269-M

CARACTERÍSTICAS

- Clavijas y conectores de construcción tipo “frente muerto” conforme a NOM- 001-SEDE vigente artículo 410-56 F.
- Cuerpo de nylon, cubierta y abrazaderas moldeadas en polipropileno que resiste 105°C en uso continuo.
- Sello de neopreno en el orificio de salida del cable.
- Cavidades individuales para la conexión de los conductores con la finalidad de disminuir la tensión del cable.
- Abrazaderas de doble rango.
- Tornillos de ensamble tipo “U” para una instalación rápida.
- Cumple con los requerimientos de NEMA WD1-1983 y UL especificación federal WC596-F, NOM, ANCE.

2 Polos, 3 Hilos puesta a tierra

Clasificación		NEMA	Descripción	Diámetro del cable	Código
A	V/AC				
15	125	5-15P	Clavija, negra	6,3-16.7mm (0.250-0.656")	WD-5266-M
		5-15R	Conector, negro	6,3-16.7mm (0.250-0.656")	WD-5269-M
15	250	6-15P	Clavija, negra	6,3-16.7mm (0.250-0.656")	WD-5666-M
		6-15R	Conector, negro	6,3-16.7mm (0.250-0.656")	WD-5669-M

NUEVO Conectores y clavijas
Ultra grip

2-Polos, 3-Hilos puesta a tierra
15A 125V / 15A 250V
20A 125V / 20A 250V
NEMA 5-15, 6-15, 5-20, 6-20



AH5266



AH5269

2 Polos, 3 Hilos puesta a tierra

Clasificación		NEMA	Descripción	Color	Código
A	V/AC				
15	125	5-15P	Clavija Ultra grip	Blanco y negro	AH5266
		5-15P	Clavija Ultra grip	Negro	AH5266BK
		5-15P	Clavija angulada	Blanco y negro	AH5266A
		5-15P	Conector Ultra grip	Blanco y negro	AH5269
		5-15P	Conector Ultra grip	Negro	AH5269BK
		5-15P	Outlet, cableado posterior	Blanco y negro	AH5279C
		5-15P	Outlet, cableado posterior, metal	Metálico	AH5246
		5-15P	Inlet, cableado posterior	Blanco y negro	AH5278C
		5-15P	Inlet, cableado posterior, metal	Metálico	AH5278
15	250	5-15P	Clavija Ultra grip	Blanco y negro	AH5666
		5-15P	Conector Ultra grip	Blanco y negro	AH5669
		5-15P	Outlet, cableado posterior, nylon	Blanco y negro	AH5679C
		5-15P	Inlet, cableado posterior, nylon	Blanco y negro	AH5678C
20	125	5-20P	Clavija Ultra grip	Blanco y negro	AH5366
		5-20P	Conector Ultra grip	Blanco y negro	AH5369
		5-20P	Outlet, cableado posterior, nylon	Blanco y negro	AH5779C
		5-20P	Inlet, cableado posterior, nylon	Blanco y negro	AH5778C
20	250	5-20P	Clavija Ultra grip	Blanco y negro	AH5466
		5-20P	Conector Ultra grip	Blanco y negro	AH5469
		5-20P	Outlet, cableado posterior, nylon	Blanco y negro	AH5879C
		5-20P	Inlet, cableado posterior, nylon	Blanco y negro	AH5878C

NEMA 5-15R



NEMA 5-15P



NEMA 6-15R



NEMA 6-15P



NEMA 5-20R



NEMA 6-20R



Receptáculo grado especificación

2-Polos, 3-Hilos puesta a tierra
30A 250V
NEMA 6-30

CARACTERÍSTICAS

- Cuerpo de nylon reforzado con Fibra de vidrio de alta dureza, que resiste el maltrato en áreas de posible desgaste (115°C/230°F de uso continuo).
- Terminales tipo conector de alambrado posterior para una instalación rápida.
- Contactos de una pieza que dan mayor continuidad.
- Las terminales aceptan conductores de sección transversal de 3,307 mm² hasta 21,15 mm² (calibre #12 al #4 AWG).
- Verificado por UL Especificación Federal W596-F, certificado por CSA, ANCE, NOM.
- Listado por UL para conductores de cobre y aluminio; AL/CU.



5700N

2 Polos, 3 Hilos puesta a tierra

Clasificación		NEMA	Descripción	Código
A	V/AC			
30	250	6-30R	Sencillo, negro	5700N

Clavija grado especificación

2-Polos, 3-Hilos puesta a tierra /
3-Polos, 3-Hilos
30A 250V / 30A 125-250V
NEMA 6-30 / 10-30

CARACTERÍSTICAS

- Sello de Neopreno en el orificio de salida del cable, que evita la entrada de polvo o humedad al interior del artefacto.
- Abrazaderas del cable sistema "Auto grip™" que sujetan al cable automáticamente durante el ensamble y reduce el tiempo de alambrado.
- Construcción de "frente muerto", alambrado posterior conforme a NOM-001-SEDE vigente artículo 410-56F.
- Clavija moldeada en termoplástico rígido, que resiste rupturas en áreas de uso rudo (85°C/185°F de uso continuo)
- Las terminales aceptan alambre de sección transversal de 3,307 mm² hasta 21,15 mm² (calibre #12 al #4 AWG).
- Verificado por UL para Especificación Federal WC 596-F, certificado por CSA, NOM, ANCE.



5701N

2 Polos, 3 Hilos puesta a tierra

Clasificación		NEMA	Descripción	Diámetro del cable	Código
A	V/AC				
30	250	6-30P	"Auto grip™", gris	10,8 - 33,3 mm (.425-1.310")	5701N
30	125/250	10-30P	"Auto grip™", gris	10,8 - 33,3 mm (.425-1.310")	9337N

Receptáculo grado especificación

2-Polos, 3-Hilos puesta a tierra
50A 250V
NEMA 6-50

CARACTERÍSTICAS

- Cuerpo de nylon reforzado con Fibra de vidrio de alta dureza, que resiste daños en áreas de posible desgaste (115°C/230°F de uso continuo).
- Terminales tipo conector de alambrado posterior para una instalación rápida.
- Contactos de una pieza que dan mayor continuidad.
- Las terminales aceptan alambre de sección transversal de 3,307 mm², 21,15 mm² (calibre #12 al #4 AWG).
- Verificado por UL Especificación Federal W596-F, certificado por CSA, ANCE, NOM.
- Listado por UL para conductores de cobre y aluminio; AL/CU.



5709N

2 Polos, 3 Hilos puesta a tierra

Clasificación		NEMA	Descripción	Código
A	V/AC			
50	250	6-50R	Sencillo, negro	5709N

Receptáculos de potencia grado especificación

30A 250V, 50A 250, 30A 125/250
NEMA 6-30



WD1252

2 Polos, 3 Hilos puesta a tierra

Clasificación				
A	V/AC	NEMA	Descripción	Código
50	250	6-50R	Sencillo, negro	WD1252
30	250	6-30R	Sencillo, negro	WD1232

3 Polos, 3 Hilos puesta a tierra

Clasificación				
A	V/AC	NEMA	Descripción	Código
30	125/250	10-30R	Sencillo, negro	WD125

3 Polos, 4 Hilos puesta a tierra

Clasificación				
A	V/AC	NEMA	Descripción	Código
50	125/250	14-50R	Sencillo, negro	WD1212

Clavijas de potencia grado especificación

30A 250V, 50A 250, 30A 125/250
NEMA 6-30



S42-SP

2 Polos, 3 Hilos puesta a tierra

Clasificación				
A	V/AC	NEMA	Descripción	Código
30	250	6-30R	Sencillo, negro	S42-SP
30	125	5-30R	Sencillo, negro	S41-SP

3 Polos, 3 Hilos puesta a tierra

Clasificación				
A	V/AC	NEMA	Descripción	Código
50	125/250CA	10-30R	Sencillo angulada, negro	S80-SP
		10-50R		

3 Polos, 4 Hilos puesta a tierra

Clasificación				
A	V/AC	NEMA	Descripción	Código
60	125/250CA	14-60P	Sencillo angulada, negro	S20-SP
30/50	125/250CA	14-30P/14-50P	Sencillo angulada, negro	S21-SP
60	120/208CA		Sencillo angulada, negro	S19-SP



S20-SP

Clavija grado especificación

2-Polos, 3-Hilos puesta a tierra
50A 250V
NEMA 6-50

CARACTERÍSTICAS

- Sello de Neopreno en el orificio de salida del cable, que evita la entrada de polvo o humedad al interior del artefacto.
- Abrazaderas del cable sistema "Auto grip™" que sujetan al cable automáticamente durante el ensamble y reduce el tiempo de alambrado.
- Construcción de "frente muerto," alambrado posterior conforme a NOM-001-SEDE vigente artículo 410-56F.
- Clavija moldeada en termoplástico rígido, que resiste rupturas en áreas de uso rudo (85°C/185°F de uso continuo).
- Las terminales aceptan alambre de sección transversal de 3,307 mm² hasta 21,15 mm² (calibre #12 al #4 AWG).
- Verificado por UL para Especificación Federal WC 596-F, certificado por CSA, NOM, ANCE.



5710N

2 Polos, 3 Hilos puesta a tierra

Clasificación		NEMA	Descripción	Diámetro del cable	Código
A	V/AC				
50	250	6-50P	"Auto grip™", gris	10,8 - 33,3 mm (.425-1.310")	5710N

Receptáculo grado especificación

3-Polos, 3 Hilos
20A 125/250V
NEMA 10-20

3 Polos, 3 Hilos

Clasificación		NEMA	Descripción	Código
A	V/AC			
20	125/250	10-20R	Sencillo, marfil	805V-BOX



805V-BOX

Clavija grado especificación

3-Polos, 3 Hilos
20A 125/250V
NEMA 10-20

CARACTERÍSTICAS

- Construcción de tipo "frente muerto" conforme a NOM-001-SEDE vigente artículo 410-56 F.
- Sello de neopreno en el orificio de salida del cable.
- Moldeada en nylon, resiste 105°C de uso continuo.



9151N

3 Polos, 3 Hilos

Clasificación		NEMA	Descripción	Diámetro	Código
A	V/AC				
20	125/250	10-20P	Gris	9,5 -25,4 mm(.375 - 1.000")	9151N

NEMA 6-50P



NEMA 10-20R



NEMA 10-20P



Receptáculo grado especificación

3-Polos, 3-Hilos
50A 125/250V
NEMA 10- 50



7985N

CARACTERÍSTICAS

- Cuerpo de nylon reforzado con fibra de vidrio de alta resistencia a la ruptura en áreas de uso rudo (apto para 115°C de uso continuo).
- Terminales tipo grapa de alambrado posterior para instalación rápida.
- Contactos de una sola pieza para una mayor continuidad.
- Las terminales aceptan alambre de sección transversal de 3,307 mm² hasta 21,15 mm² (calibre #12 al #4 AWG).
- Listado por UL para conductores de cobre y aluminio; AL/CU
- Cumple con UL Especificación Federal WC596-F, ANCE, NOM.

3 Polos, 3 Hilos

Clasificación				
A	V/AC	NEMA	Descripción	Código
50	125/250	10-50R	Sencillo, negro, instalación oculta	7985N
50	125	10-50R	Sencillo, café, instalación oculta	1254-BOX
50	250	10-50R	Sencillo, café, instalación oculta	1254-BU1

Clavija, sistema Auto grip

3-Polos, 3-Hilos
50A 125/250V
NEMA 10- 50

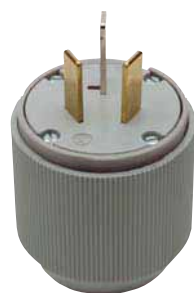

AH4524N

CARACTERÍSTICAS

- Abrazaderas de cable sistema Auto grip que sujetan el cable durante el ensamble y reducen el tiempo de instalación.
- Construcción de tipo "frente muerto" conforme a NOM-001-SEDE vigente artículo 410-56 F.
- Sello de neopreno en el orificio de salida del cable que evita la penetración de polvo y humedad.
- Moldeada en termoplástico que resiste 85° C de uso continuo.
- Las terminales aceptan alambre de sección transversal de 3,307 mm² hasta 21,15 mm² (calibre #12 al #4 AWG).
- Cumple con UL Especificación Federal WC596-F, ANCE, NOM.

3 Polos, 3 Hilos

Clasificación					
A	V/AC	NEMA	Descripción	Diámetro	Código
50	125/250	10-50P	Gris	10,8 - 33,0mm (.425 - 1.30")	AH4524N

NEMA 10-50R



NEMA 10-50P



Receptáculo, secadoras eléctricas

3-Polos, 4-Hilos puesta a tierra
30A 125/250V
NEMA 14-30

CARACTERÍSTICAS

- Conforme a la norma de instalaciones NOM-001-SEDE vigente artículos 250-60, 250-57 y 250-59.
- Cuerpo de nylon reforzado con fibra de vidrio que resiste las rupturas en áreas de uso rudo (apto para 115°C/230°F de uso continuo).
- Las terminales aceptan alambre de sección transversal de 3,307 mm², 21,15 mm² (calibre #12 al #4 AWG).
- Verificado por UL Especificación Federal W596-F, certificado por CSA, ANCE, NOM.
- Listado por UL para conductores de cobre y aluminio; AL/CU.

3 Polos, 4 Hilos puesta a tierra

Clasificación				
A	V/AC	NEMA	Descripción	Código
30	125/250	14-30R	Nylon, negro	5744N
30	125	14-30R	Nylon, café	1213-BOX
30	250	14-30R	Nylon, café	1234-BOX
30	125/250	14-30R	Nylon, café	1234-SP



5744N

Receptáculo, secadoras eléctricas

3-Polos, 4-Hilos puesta a tierra
50A 250V
NEMA 15-50

CARACTERÍSTICAS

- Cuerpo de nylon reforzado con fibra de vidrio, que resiste rupturas en áreas de uso rudo (115°C/230°F de uso continuo).
- Terminales tipo conector de alambrado posterior para una instalación rápida.
- Contactos de una pieza que mejoran la continuidad.
- Las terminales aceptan alambre de sección transversal de 3,307mm² hasta 21,15 mm² (calibre #12 al #4 AWG).
- Verificado por UL Especificación Federal W596-F certificado por CSA, ANCE, NOM.
- Listado por UL para conductores de cobre y aluminio; AL/CU.

3 Polos, 4 Hilos puesta a tierra

Clasificación				
A	V/AC	NEMA	Descripción	Código
50	250	15-50R	Nylon, negro- montaje al ras	8450N



8450N

Clavija, grado especificación

3-Polos, 4-Hilos puesta a tierra
50A 250V 3~
NEMA 15-50

CARACTERÍSTICAS

- Abrazaderas del cable sistema Auto grip que sujetan el cable durante el ensamble y reducen el tiempo de instalación.
- Construcción de tipo "frente muerto" conforme a NOM-001-SEDE vigente artículo 410-56 F.
- Sello de neopreno en el orificio de salida del cable que evita la penetración de polvo y humedad.
- Moldeada en termoplástico que resiste 85°C de uso continuo.
- Las terminales aceptan alambre de sección transversal de 3,307mm² hasta 21,15 mm² (calibre #12 al #4 AWG).
- Cumple con UL Especificación Federal WC596-F y CSA, NOM, ANCE.

3 Polos, 4 Hilos puesta a tierra

Clasificación					
A	V/AC	NEMA	Descripción	Diámetro del cable	Código
50	250	15-50P	"Auto grip™", gris	10,8 - 33,3 mm (.425-1.310")	8452N



8452N

NEMA 14-30R



NEMA 15-50R



NEMA 15-50P





AH5965Y

Clavija y conector QuickGrip™ conexión rápida - uso rudo

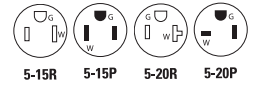

Descripción	Diámetro del Cordón	Códigos de Color	Clavija	Conector
Cuerpo Recto, 15A NEMA 5-15	0.22-0.66" (5.6-16.8mm)	Y, BK	AH5965_	AH5969_
Cuerpo Recto, 20A NEMA 5-20	0.22-0.66" (5.6-16.8mm)	Y, BK	AH5364_	AH5369_



AH5666Y

Clavija y conector QuickGrip™ conexión rápida - uso rudo

15A 250V~; 20A 250V~; 2 Polos, 3 Hilos Aterrizado

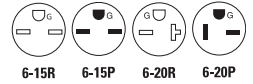

Descripción	Diámetro del Cordón	Color	Clavija	Conector
Cuerpo Recto, 15A NEMA 6-15	0.22-0.66" (5.6-16.8mm)	Y, BK	AH5666_	AH5669_
Cuerpo Recto, 20A NEMA 6-20	0.22-0.66" (5.6-16.8mm)	Y, BK	AH5464_	AH5469_



2867

Clavija y conector de vinil blindada - uso rudo

15A 125V~; 20A 125V~; 2 Polos, 3 Hilos Aterrizado

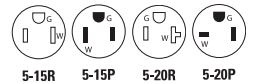

Descripción	Diámetro del Cordón	Color	Clavija	Conector
Cuerpo Recto, 15A NEMA 5-15	0.25-0.63" (6.4-16.0mm)	Amarillo	2867	2887
Cuerpo Recto, 20A NEMA 5-20	0.25-0.63" (6.4-16.0mm)	Amarillo	2809	2228



2227

Clavija y conector de vinil blindada - uso rudo

15A 250V~; 20A 250V~; 2 Polos, 3 Hilos Aterrizado

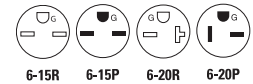

Descripción	Diámetro del Cordón	Color	Clavija	Conector
Cuerpo Recto, 15A NEMA 6-15	0.25-0.63" (6.4-16.0mm)	Amarillo	2866	2227
Cuerpo Recto, 20A NEMA 6-20	0.25-0.63" (6.4-16.0mm)	Amarillo	3809	2229



4862

Clavija y conector de vinil - uso rudo

15A 125V~; 2 Polos, 2 Hilos No Aterrizado, NEMA 1-15

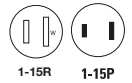

Descripción	Diámetro del Cordón	Color	Clavija	Conector
Cuerpo Recto, 2P, 15A NEMA 1-15	0.25-0.66" (6.4-16.6mm)	Amarillo	4862	4882



Códigos de color : Para indicar la selección de color, deberá de incluir el No. de catálogo seguido por el código del color: Y (amarillo), BK (negro).

Ejemplo: 2601W

Clavija y conector de vinil - uso rudo

15A 125V~; 20A 125V~; 2 Polos, 3 Hilos Aterrizado

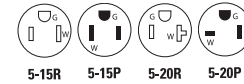

Descripción	Diámetro del Cordón	Color	Clavija	Conector
Cuerpo Recto, 15A NEMA 5-15	0.25-0.66" (6.4-16.6mm)	Amarillo	4867	4887
Cuerpo Angulado, 15A NEMA 5-15	0.25-0.66" (6.4-16.6mm)	Amarillo	4867AN	-
Cuerpo Angulado, 15A NEMA 5-15	0.25-0.66" (6.4-16.6mm)	Blanco	4867ANW	-
Cuerpo Recto, 20A NEMA 5-20	0.25-0.66" (6.4-16.6mm)	Amarillo	4409	4228
Cuerpo Angulado, 20A NEMA 5-20	0.25-0.66" (6.4-16.6mm)	Amarillo	4409AN	-



4867



4867ANW

Clavija y conector de vinil - uso rudo

15A 250V~; 20A 250V~, 2 Polos, 3 Hilos Aterrizado

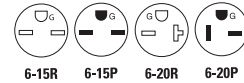

Descripción	Diámetro del Cordón	Color	Clavija	Conector
Cuerpo Recto, 15A NEMA 6-15	0.25-0.66" (6.4-16.6mm)	Amarillo	4866	4227
Cuerpo Angulado, 15A NEMA 6-15	0.25-0.66" (6.4-16.6mm)	Amarillo	4866AN	-
Cuerpo Recto, 20A NEMA 6-20	0.25-0.66" (6.4-16.6mm)	Amarillo	4509	4229
Cuerpo Angulado, 20A NEMA 6-20	0.25-0.66" (6.4-16.6mm)	Amarillo	4509AN	-



4866AN

Clavija y conector de caucho y termoplástico - uso rudo

15A 125V~, 2 Polos, 3 Hilos Aterrizado, NEMA 5-15

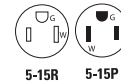

Descripción	Diámetro del Cordón	Color	Clavija	Conector
Cuerpo Recto, 15A NEMA 5-15	0.25-0.60" (6.4-15.2mm)	Negro	1709	222



222

Caja de Piso Grado Comercial - Incluye Receptáculo Sencillo 2P+T

15A 125V~ Cableado lateral y posterior NEMA 5-15R

Descripción	Color	Código
Caja de piso y placa latonada con tapa roscada, incluye receptáculo sencillo 2P+T 15A, Tamper Resistant	Negro, Cobre	TR5797



1709



TR5797



183W



86W



SA940W



SA155W



SA3990



SA9930



1912W



6867

Clavija y conector de caucho - grado estándar

15A 125V~, 2 Polos, 2 Hilos No Aterrizado, NEMA 1-15

Descripción	Diámetro del Cordón	Color	Clavija	Conector
Cuerpo Recto, NEMA 1-15	0.33" (8.3mm)	W, BK	183_	86_
Cuerpo Recto, NEMA 1-15 Polarizada	0.33" (8.3mm)	W, BK	183-6_	-
Cuerpo Angulado, NEMA 1-15	0.33" (8.3mm)	BK	84_	-
Cuerpo Angulado, NEMA 1-15 Polarizada	0.33" (8.3mm)	W, BK	84-6_	-

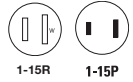

Clavija y conector de termoplástico - grado estándar

15A 125V~, 2 Polos, 2 Hilos No Aterrizado, NEMA 1-15

Descripción	Diámetro del Cordón	Códigos de Color	Clavija	Conector
Cuerpo Recto, NEMA 1-15 Polarizada con clip para cordón	0.33" (8.3mm)	Blanco	SA940W	-
Cuerpo Recto, NEMA 1-15 Polarizada con clip para cordón	0.33" (8.3mm)	Negro	SA940	-
Cuerpo Recto, NEMA 1-15 Polarizada	0.33" (8.3mm)	W, B, GD	SA540_	SA155_
Cuerpo Recto, NEMA 1-15 Polarizada	0.33" (8.3mm)	Negro	SA540	SA155

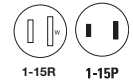

Clavija y conector de termoplástico - grado estándar

15A 125V~, 2 Polos, 3 Hilos Aterrizado NEMA 5-15

Descripción	Diámetro del Cordón	Códigos de Color	Clavija	Conector
Cuerpo Recto, NEMA 5-15	0.33" (8.3mm)	G, O, W	SA399_	SA993_
Cuerpo Recto, NEMA 5-15	0.33" (8.3mm)	Negro	SA399	SA993

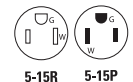

Clavija de termoplástico - grado estándar

15A 250V~, 2 Polos, 2 Hilos No Aterrizado NEMA 1-15

Descripción	Diámetro del Cordón	Códigos de Color	Clavija	Conector
Cuerpo Plano, NEMA 1-15	0.31" (7.9mm)	W, B	1912_	-
Cuerpo Redondo, NEMA 1-15	0.41" (10.4mm)	Negro	3123BK	-

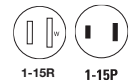

Clavija y conector de termoplástico - grado estándar

15A 125V~, 2 Polos, 3 Hilos Aterrizado NEMA 5-15

Descripción	Diámetro del Cordón	Color	Clavija	Conector
Cuerpo Cilíndrico, NEMA 5-15	0.67" (17mm)	Naranja	6867	6887

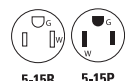

Clavijas de termoplástico - grado estándar

10A 125V~, 2 Polos, 2 Hilos No Aterrizado NEMA 1-15

Descripción	Códigos de Color	Código
Clavija de instalación fácil, para cordones planos tipo SPT-1 2X18 AWG, NEMA 1-15P	W, B, BK	2601_
Clavija de instalación fácil, para cordones planos tipo SPT-1 2X18 AWG, NEMA 1-15P Polarizada	W, B	2601-6_



Códigos de color : Para indicar la selección de color, deberá de incluir el No. de catálogo seguido por el código del color: W (blanco), O (naranja), G (gris), B (café), BK (negro), GD (dorado traslucido)

Ejemplo: 2601W

Clavijas de termoplástico - grado estándar

15A 125V~, 2 Polos, No Aterrizado NEMA 1-15

Descripción	Códigos de Color	Código
Clavija para cordones planos tipo SPT-1 2X18 AWG o cordón tipo, HPN 2X18AWG, NEMA 1-15P	W, B, BK	2600_



2600W

Clavija sencilla

15A 127V~, NEMA 5-15

Descripción	Color	Código
Clavija 2P+T	Amarillo	WD0557



WD0557

Clavija sencilla

15A 127V~, NEMA 1-15

Descripción	Color	Código
Clavija Sencilla 2P	Negro	WD0500



WD0500

Clavija bisagra sencilla

15A 127V~, NEMA 1-15

Descripción	Color	Código
Clavija 2P bisagra sencilla	Marfil	WD0565



WD0565

Multicontacto triple

15A 127V~, NEMA 1-15

Descripción	Color	Código
Multicontacto triple 2P	Marfil	WD0502
Multicontacto triple 2P	Café	WD0501



WD0502

Conector colgante

15A 127V~, NEMA 1-15

Descripción	Color	Código
Conector 2P Colgante	Negro	WD0504



WD0504

Probador de Línea (Tester)

Descripción	Color	Código
Probador de circuito, 90/600V~	Gris	ALTESTER



ALTESTER



Códigos de color : Para indicar la selección de color, deberá de incluir el No. de catálogo seguido por el código del color: W (blanco), B (café), BK (negro)

Ejemplo: 2600W

ENTRADA RECTA

Decorator



Para aplicaciones comerciales y residenciales que proporcionan un cómodo y fácil desempeño

Interruptores Decorator grado estándar

15A 120/277V~; Chasis metálico, Cableado lateral y posterior a presión

Descripción	Códigos de Color	Código
Polo sencillo	W, LA, A, V, B, GY, BK	7501_
3-Vías	W, LA, A, V, B, GY, BK	7503_
4-Vías	W, LA, A, V, B, GY, BK	7504_



7501W

Interruptores iluminados Decorator grado estándar

15A 120/277V~; Chasis metálico, Cableado lateral y posterior a presión

Descripción	Códigos de Color	Código
Polo sencillo	W, LA, A, V	7511_
3-Vías	W, LA, A, V	7513_



7511V

Interruptores Decorator grado especificación comercial

15A 120/277V~; Cableado lateral y posterior a presión

Descripción	Códigos de Color	Código
Polo sencillo	W, LA, A, V, B, GY, BK	7601_
3-Vías	W, LA, V, B, GY, BK	7603_
4-Vías	W, LA, V, B, GY, BK	7604_



7603W

Interruptores Decorator grado especificación comercial

20A 120/277V~; Cableado lateral y posterior a presión

Descripción	Códigos de Color	Código
Polo sencillo	W, LA, A, V, B, RD, GY, BK	7621_
2 Polos (Bipolar)	W, LA, A, V, B, GY, BK	7622_
3-Vías	W, LA, A, V, B, RD, GY, BK,	7623_
4-Vías	W, LA, A, V, B, GY, BK	7624_



7621W

Interruptores iluminados Decorator grado especificación comercial

20A 120/277V~; Cableado lateral y posterior a presión

Descripción	Códigos de Color	Código
Polo sencillo	W, LA, A, V	7631_
3-Vías	W, LA, A, V	7633_
4-Vías	W, LA, A, V	7634_



7634W



Códigos de color : Para indicar la selección de color, deberá de incluir el No. de catálogo seguido por el código del color: W (blanco), LA (almendra claro), A (almendra), V (marfil), B (café), RD (rojo), GY (gris), BK (negro)

Ejemplo: TR7740W



7521W-K-L

Pulsador

15A 120/277V~; Cableado lateral y posterior a presión

Descripción	Color	Código
Pulsador	Blanco	7521W-BOX



7731W

Combinación de 2 interruptores 1 Polo Sencillo

15A 120/277V~; Cableado lateral y posterior a presión

Descripción	Códigos de Color	Código
2 Interruptores 1 Polo sencillo	W, LA, A, V, BK	7728_



7732W

Combinación de 2 interruptores 3 Vías

15A 120/277V~; Cableado lateral y posterior a presión

Descripción	Códigos de Color	Código
2 Interruptores 3 Vías	W, LA, A, V, BK	7731_

Combinación de 1 interruptor 1 Polo Sencillo con Interruptor 3 Vías

15A 120/277V~; Cableado lateral y posterior a presión

Descripción	Códigos de Color	Código
1 Interruptor 1 Polo sencillo con 1 Interruptor 3 Vías	W, LA, A, V, BK	7732_



7729W

Combinación de 3 interruptores 1 Polo Sencillo

15A 120/277V~; Cableado lateral y posterior a presión

Descripción	Códigos de Color	Código
3 Interruptores 1 Polo sencillo	W, LA, A, V, BK	7729_



TR7730W

Interruptor 1 Polo Sencillo con receptáculo 2P+T Tamper Resistant

(Con protección para niños)

15A 120V~ (Interruptor), 15A 125V~ (Receptáculo), Cableado lateral y posterior, NEMA 5-15R

Descripción	Códigos de Color	Código
Interruptor 1 Polo sencillo con Receptáculo 2P+T Tamper Resistant	W, LA, A, V, BK	TR7730_



Códigos de color : Para indicar la selección de color, deberá de incluir el No. de catálogo seguido por el código del color: W (blanco), LA (almendra claro), A (almendra), V (marfil), B (café), GY (gris), BK (negro)

Ejemplo: TR7740W



Para seleccionar las placas ir a la página 85

Receptáculo sencillo Decorator - entrada recta

15A 125V~; 20A 125V~, 2 Polos, 3 Hilos aterrizado, Cableado lateral y posterior

Descripción	Códigos de Color	Código
Receptáculo sencillo 15A NEMA 5-15R	W, V	6250_
Receptáculo sencillo 20A NEMA 5-20R	W, A, V, B	6350_

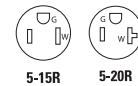

6350W

Receptáculo sencillo Decorator Tamper Resistant - uso rudo

15A 125V~; 20A 125V~, 2 Polos, 3 Hilos Aterrizado, Cableado lateral

Descripción	Códigos de Color	Código
Receptáculo sencillo Tamper Resistant 15A NEMA 5-15R	W, V, B, BK	TR6250_
Receptáculo sencillo Tamper Resistant 20A NEMA 5-20R	W, LA, A, V, B	TR6350_



1107W

Receptáculo dúplex Decorator - entrada recta

15A 125V~; 2 Polos, 3 Hilos Aterrizado, Cableado lateral y posterior NEMA 5-15R

Descripción	Códigos de Color	Código
Receptáculo Dúplex	W, LA, A, V, B, GY	1107_



TR1107W

Receptáculo dúplex Decorator - tamper resistant

15A 125V~; 2 Polos, 3 Hilos Aterrizado, Cableado lateral y posterior NEMA 5-15R

Descripción	Códigos de Color	Código
Receptáculo Dúplex Tamper Resistant	W, LA, A, V, B, GY	TR1107_



6252W

Receptáculo dúplex Decorator - entrada recta grado comercial

15A 125V~; 20A 125V~, 2 Polos, 3 Hilos Aterrizado, Cableado lateral y posterior

Descripción	Códigos de Color	Código
Receptáculo Dúplex, 15A NEMA 5-15R	W, LA, V, B, GY, BK	6252_
Receptáculo Dúplex, 20A NEMA 5-20R	W, LA, A, V, B, GY, BK	6352_

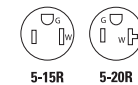

6352W

Receptáculo dúplex Decorator - grado especificación comercial

15A 250V~; 20A 250V~, 2 Polos, 3 Hilos Aterrizado, Cableado lateral y posterior

Descripción	Códigos de Color	Código
Receptáculo Dúplex comercial, 15A 250V~, NEMA 6-15R	W, V	6662_
Receptáculo Dúplex comercial, 20A 250V~, NEMA 6-20R	W, V	6462_

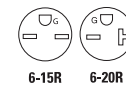

Códigos de color : Para indicar la selección de color, deberá de incluir el No. de catálogo seguido por el código del color: W (blanco), LA (almendra claro), A (almendra), V (marfil), B (café), GY (gris), BK (negro)

Ejemplo: TR7740W



Para seleccionar las placas ir a la página 85



VG15W

Receptáculo dúplex GFCI (Con falla a tierra)

15A 125V~; 20A 125V~; 2 Polos, 3 Hilos aterrizado, Cableado lateral y posterior

Descripción	Color	Código
Receptáculo Dúplex GFCI 15A, NEMA 5-15R	W, LA, A, V, B, GY, BK	VG15_
Receptáculo Dúplex GFCI 20A, NEMA 5-20R	W, LA, A, V, B, RD, GY, BK	VG15_

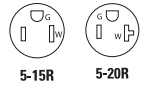

VG20W

Receptáculo dúplex GFCI Tamper Resistant (Con falla a tierra y protección para niños)

15A 125V~; 20A 125V~ 2 Polos, 3 Hilos aterrizado, Cableado lateral y posterior

Descripción	Color	Código
Receptáculo Dúplex GFCI 15A, NEMA 5-15R	W, LA, A, V, B, RD, GY, BK	TRVG15_
Receptáculo Dúplex GFCI 20A, NEMA 5-20R (NAFTA)	W, LA, A, V, B, RD, GY, BK	TRVG20F_

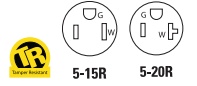

TRVG20FW

Receptáculo dúplex GFCI Tamper Resistant y luz nocturna LED

15A 125V~ Luz Nocturna; 2 Polos, 3 Hilos Aterrizado, Cableado lateral y posterior

Rango	Descripción	Códigos de Color	Código
15A 125V~	Luz nocturna con Receptáculo Dúplex GFCI Tamper Resistant NEMA 5-15R, 2 Polos / 3 Hilos	W, LA, A, V, BK	TRVGFNL15_
20A 125V~	Luz nocturna con Receptáculo Dúplex GFCI Tamper Resistant NEMA 5-20R, 2 Polos / 3 Hilos	W, LA, A, V, BK	TRVGFNL20_

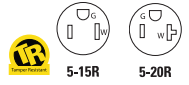

TRVGFNL15W



Códigos de color : Para indicar la selección de color, deberá de incluir el No. de catálogo seguido por el código del color: W (blanco), LA (almendra claro), A (almendra), V (marfil), B (café), RD (rojo), GY (gris), BK (negro)

Ejemplo: TR7740W



Para seleccionar las placas ir a la página 85

Receptáculo dúplex con supresor de picos SPD (TVSS), alarma audible y LED

560 Julios, Máxima Corriente de Pico 18kA, Sobretensión Máxima Continua 150V~
15A 125V~; 20A 125V~, 2 Polos, 3 Hilos Aterrizado, Cableado lateral y posterior



5-15R
Código

Descripción	Códigos de Color	Código
Receptáculo Dúplex 15A TVSS 2 Polos / 3 Hilos aterrizado, NEMA 5-15R	W, V, BL, GY	5262_S
Receptáculo Dúplex 20A TVSS 2 Polos / 3 Hilos aterrizado, NEMA 5-20R	W, V, BL, GY	5362_S



5250BLS

Receptáculo dúplex con supresor de picos SPD (TVSS) y LED indicador

840 Julios, Máxima Corriente de Pico 18kA, Sobretensión Máxima Continua 150V~
15A 125V~; 20A 125V~, Cableado lateral y posterior



5-15R
Código

Descripción	Códigos de Color	Código
Receptáculo Dúplex 15A TVSS, 2 Polos / 3 Hilos aterrizado, NEMA 5-15R	W, V, BL	5250_S
Receptáculo Dúplex 20A TVSS, 2 Polos / 3 Hilos aterrizado, NEMA 5-20R	W, V, BL, GY	5350_S



1208W

Receptáculo dúplex con supresor de picos SPD (TVSS) y alarma audible, con módulo de protección reemplazable

340 Julios, Máxima Corriente de Pico 12kA, Sobretensión Máxima Continua 127V~
15A 125V~; 20A 125V~, Puntas de alimentación



5-15R
Código

Descripción	Códigos de Color	Código
Receptáculo Dúplex 15A TVSS 2 Polos / 3 Hilos aterrizado, NEMA 5-15R	W, V	1208_
Receptáculo Dúplex 20A TVSS 2 Polos / 3 Hilos aterrizado, NEMA 5-20R	W, V, BL	1210_



1209W

Módulo supresor de picos SPD (TVSS) de reemplazo

Descripción	Códigos de Color	Código
Módulo de reemplazo para Cat. no. 1208_	W, A, V, BL	1209_

Tomas TV, teléfono y datos

Descripción	Códigos de Color	Código
Toma coaxial TV, Tipo F	W, LA, A, V, BK	2162_
Toma telefónica 4 Hilos, terminales de tornillo	W, LA, A, V, BK	3560-4_
Combinación toma telefónica 4 Hilos y toma Coaxial TV, Tipo F	W, LA, A, V	3562_



3562W

Tomas TV, teléfono y datos - modulares

Descripción	Códigos de Color	Código
Jack para datos, RJ45 Categoría 5e - 8 Hilos	W, V, BL, O, BK	5547-5E_
Jack para datos, RJ45 Categoría 6 - 8 Hilos	W, LA, A, V, B, BL, O, BK	5546-6_
Jack telefónico, RJ11 Categoría 3 - 6 Hilos	W, LA, A, V, B, GY, BK	5547-3E_
Jack conector coaxial / video, Tipo F - Para aplicaciones RG6	W, LA, A, V, B, GY, BK	5552-5E_
Jack módulo ciego	W, LA, A, V, B, GY, BK	5550-5E_
Chasis de montaje para módulo de datos - Espacio para 1 Jack	W, LA, A, V, GY, BK	5521-5E_
Chasis de montaje para módulo de datos - Espacio para 2 Jacks	W, LA, A, V, GY, BK	5522-5E_
Chasis de montaje para módulo de datos - Espacio para 3 Jacks	W, LA, A, V, GY, BK	5523-5E_
Chasis de montaje para módulo de datos - Espacio para 4 Jacks	W, LA, A, V, GY, BK	5524-5E_



5522-5EGY

Módulo ciego

Descripción	Códigos de Color	Código
Adaptador Decorator módulo ciego	W, LA, A, V	2160_-BOX



2160W

Códigos de color : Para indicar la selección de color, deberá de incluir el No. de catálogo seguido por el código del color: W (blanco), LA (almendra claro), A (almendra), V (marfil), B (café), BL (azul), O (naranja), GY (gris), BK (negro)

Ejemplo: TR7740W

Receptáculos GFCI



Los únicos dispositivos capaces de evitar accidentes y proporcionar la mayor seguridad

Interruptor de circuito por falla a tierra GFCI

Un interruptor de Circuito por Falla a Tierra (GFCI) no es un receptáculo convencional. En caso de que exista falla a tierra, un GFCI lo detectará e instantáneamente detendrá el flujo de electricidad para evitar algún accidente serio. Los estándares de calidad para estos productos de seguridad están establecidos por "Underwriters Laboratory" (UL) en la norma UL943 para GFCI's y UL498 para receptáculos.

La línea completa de GFCI's ShockSentry™, de Cooper Wiring Devices by Eaton, está certificada UL cumpliendo todos sus estándares. Probamos estricta y minuciosamente al 100% el desempeño además de realizar las pruebas propias de dispositivos eléctricos, las cuales aseguran la calidad al 100% durante su producción y después de la misma. El resultado es la calidad más alta en la línea de GFCI's más segura del mercado

Grado Especificación

Cumpliendo con los requisitos UL943 y UL498, ofrecemos nuestra línea completa de GFCI's grado especificación de alta calidad, características innovadoras y uso rudo, diseñada para cumplir un amplio rango de necesidades residenciales, comerciales, institucionales e industriales. Disponibles en 15 y 20 Amp. y 7 colores.

GFCI Portátil

Todos los beneficios de los GFCI's con la conveniencia y versatilidad de ser portátiles. Cooper Wiring Devices by Eaton ofrece su línea completa de GFCI's portátiles, ideal para construcciones, procesos de agricultura, plantas industriales y equipos de servicio.



Nuevas características de seguridad

"Underwriters Laboratory" (UL) recientemente publicó cambios a su estándar 943 para GFCI, con respecto a requisitos de desempeño. Todos los GFCI's certificados UL deben cumplir con dos nuevos elementos de prueba de desempeño y diagnóstico.

1.- Terminación de vida útil

La norma UL943 establece que, si al realizar su función de prueba interna, un receptáculo GFCI ha alcanzado su final de vida debe indicarlo mediante una alarma visual, auditiva o ambas; o debe declararse incapaz de brindar electricidad cuando una prueba interna se esta llevando a cabo de acuerdo con la prueba de terminación de vida útil del receptáculo GFCI.

En otras palabras, en el caso que el circuito electrónico de un GFCI no pueda proporcionar seguridad y protección, UL requiere que el producto se declare incapaz de proporcionar electricidad y que tenga un indicador visual y auditivo para alertar al cliente de su terminación de vida útil. Cuando esto sucede Nuestros GFCI's ShockSentry™ se bloquean previniendo su reinicio, además y indicador largo y de alta visibilidad notifica el estado del GFCI.

2.- Cableado Incorrecto / Frente Aislado

La norma UL943 establece que cuando un receptáculo tipo GFCI con terminales de línea y carga, esta conectado a través de su terminal de carga, no debe ser capaz de ser reiniciado y proveer electricidad a su receptáculo o terminales de línea.

Anteriormente a este nuevo requisito, un GFCI conectado a través de las terminales de carga seguía proporcionando sin protección electricidad al frente del receptáculo. Ahora UL requiere que no se proporcione electricidad al frente si esta mal conectado. Nuestros GFCI's incorporan este requisito de seguridad aislando las terminales de carga del resto del receptáculo. Por lo tanto, ahora solo un dispositivo cableado del lado de las terminales de línea es capaz de proporcionar energía eléctrica.

Características y beneficios

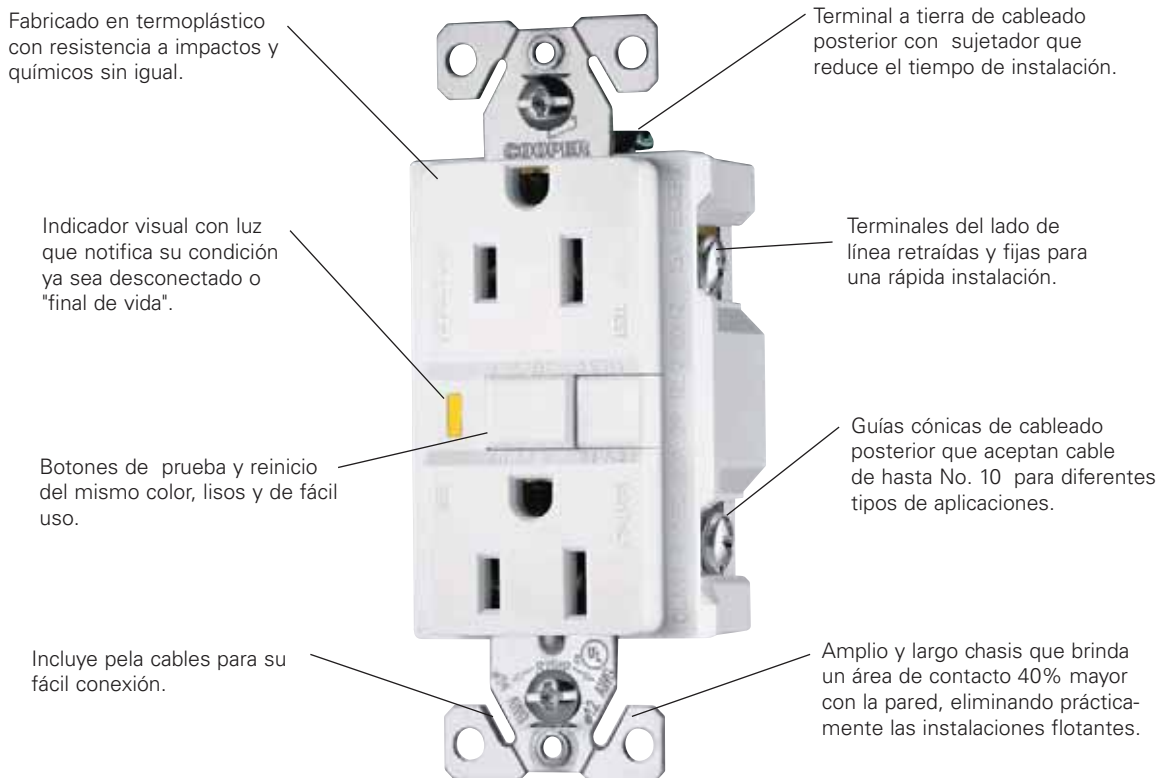

Interruptores de circuito por falla a tierra (GFCI) Grado especificación

2-Polos, 3-Hilos Aterrizado
20 A Alimentación de Paso
15A 125V; 20A 125V
NEMA 5-15, 5-20

CARACTERÍSTICAS

- Certificado UL, cumple con los requisitos más recientes grado hospital UL498 y UL943 (4ª edición) para GFCI clase A.
- Su función de bloqueo ShockSentry™ protege contra errores de conexión de carga de línea y daños en el sistema de circuitos del GFCI ocasionados por picos de tensión.
- La luz del indicador sirve de referencia visual para detectar una desconexión o el "final de vida".
- Cuando el receptáculo de baja tensión es conectado en el lado de carga, una alimentación constante de 20 A le brinda protección total.
- Su diseño compacto proporciona máximo espacio de cableado en cajas aterrizadas.
- Fabricación en termoplástico resistente a impacto y químicos.
- 8 orificios de cableado posterior que aceptan cables sólidos y trenzados de hasta 10 AWG brindando máxima flexibilidad de cableado.
- Terminal a tierra de cableado posterior con sujetador que brinda terminales seguras.
- Tornillos de terminales retraídos, sujetos y listos para ser cableados.
- Tornillos de montaje sujetos en dispositivo y placa para acelerar la instalación.
- Chasis más amplio que brinda un área de contacto con la pared 40% mayor, eliminando instalaciones flotantes.
- Botones de prueba y reinicio del mismo color que el dispositivo para brindar apariencia uniforme.
- Placa de termoplástico incluida.
- Los GFCI's con tierra automática eliminan la necesidad de un alambre de cierre en chaluas aterrizadas, proporcionando una medida redundante de continuidad de tierra donde se usan alambres de cierre.

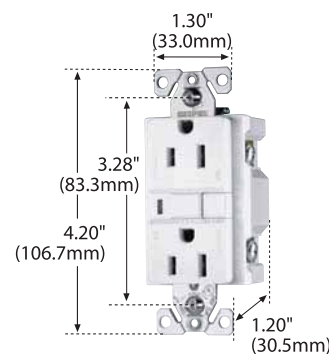

VGF15W

RECEPTÁCULOS GFCI

Cableado Lateral y Posterior con Placa Irrompible

Clasificación					
A	V/AC	NEMA	Descripción	Color	Código
15	125	5-15R	Receptáculo GFCI	A, BK, B, GY, V, LA, W	VGF15_
20	125	5-20R	Receptáculo GFCI	A, BK, B, GY, V, LA, W	VGF20_
15	125	5-15R	Receptáculo GFCI	BK, B, GY, V, LA, RD, W	VGF15F_
20	125	5-20R	Receptáculo GFCI	BK, B, GY, V, LA, RD, W	VGF20F_
15	125	5-15R	Receptáculo GFCI Tamper Resistant	A, BK, B, GY, V, LA, W	TRVGF15_
15	125	5-15R	Receptáculo GFCI TR NAFTA	BK, B, GY, V, LA, RD, W	TRVGF15F_
20	125	5-20R	Receptáculo GFCI TR NAFTA	BK, B, GY, V, LA, RD, W	TRVGF20F_
15	125	5-15R	Receptáculo GFCI grado hospital	B, GY, V, LA, RD, W	VGFH15_
20	125	5-20R	Receptáculo GFCI grado hospital	B, GY, V, LA, RD, W	VGFH20_
15	125	5-15R	Receptáculo GFCI grado hospital NAFTA	B, GY, V, LA, RD, W	VGFH15F_
20	125	5-20R	Receptáculo GFCI grado hospital NAFTA	B, GY, V, LA, RD, W	VGFH20F_
15	125	5-15R	Receptáculo GFCI grado hospital TR	B, GY, V, RD, W	TRVGFH15_
20	125	5-20R	Receptáculo GFCI grado hospital TR	B, GY, V, RD, W	TRVGFH20_
15	125	5-15R	Receptáculo GFCI grado hospital TR NAFTA	B, GY, LA, V, RD, W	TRVGFH15F_
20	125	5-20R	Receptáculo GFCI grado hospital TR NAFTA	B, GY, LA, V, RD, W	TRVGFH20F_

GFCI Tierra Automática, Cableado Lateral y Posterior con Placa Irrompible Estándar

Clasificación					
A	V/AC	NEMA	Descripción	Color	Código
15	125	5-15R	Receptáculo GFCI c/Tierra Automática	Marfil	VGF15V-AG
				Blanco	VGF15W-AG
20	125	5-20R	Receptáculo GFCI c/Tierra Automática	Marfil	VGF20V-AG
				Blanco	VGF20W-AG

CUMPLIMIENTO DE PRUEBAS Y NORMAS

- Certificado cULus (registro no. E60120).
- Certificado NOM
- Cumple todos los requisitos UL943 (GFCI) y U498 (receptáculos) y los requisitos pertinentes CSA.

CARACTERÍSTICAS DEL MATERIAL

Cumple los requisitos de inflamabilidad UL94, Certificado V2.
Clasificación de temperatura:
-35°C to 66°C.



5-15R

5-20R



Interruptores de circuito por falla a tierra (GFCI), frente liso Grado especificación

2-Polos, 3-Hilos Aterrizado
20 A Alimentación de Paso
Control de Motor 1-1/2 HP
20A 125V

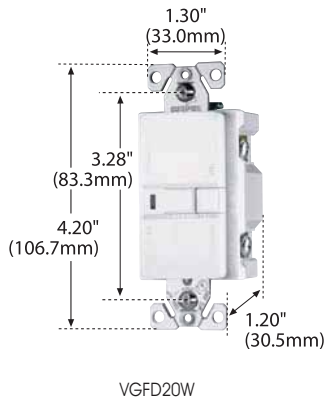

CARACTERÍSTICAS

- Certificado UL, cumple con los requisitos más recientes grado hospital UL498 y UL943 (4ª edición) para GFCI clase A.
- Clasificado como control de motor 1-1 / 2 HP.
- La luz del indicador sirve de referencia visual para detectar una desconexión o el "final de vida".
- Su función de bloqueo ShockSentry™ protege contra errores de conexión de carga de línea y daños en el sistema de circuitos del GFCI ocasionados por picos de tensión.
- Cuando el receptáculo de baja tensión es conectado en el lado de carga, una alimentación constante de 20 A le brinda protección total.
- Su diseño compacto proporciona máximo espacio de cableado en cajas aterrizadas.
- Fabricación en termoplástico resistente a impacto y químicos.
- 8 orificios de cableado posterior que aceptan cables sólidos y trenzados de hasta 10 AWG brindando máxima flexibilidad de cableado.
- Terminal a tierra de cableado posterior con sujetador que brinda terminales seguras.
- Tornillos de terminales retraídos, sujetos y listos para ser cableados.
- Tornillos de montaje sujetos en dispositivo y placa para acelerar la instalación.
- Chasis más amplio que brinda un área de contacto con la pared 40% mayor, eliminando instalaciones flotantes.
- Botones de prueba y reinicio del mismo color que el dispositivo para brindar apariencia uniforme.
- Placa de termoplástico incluida.

Frente Liso - Cableado Lateral y Posterior con Placa Irrompible Tamaño Estándar

Clasificación		Descripción	Color	Código
A	V/AC			
20	125	Frente Liso	Almendra	VGFD20A
			Negro	VGFD20BK
			Marfil	VGFD20V
			Almendra Claro	VGFD20LA
			Blanco	VGFD20W

CUMPLIMIENTO DE PRUEBAS Y NORMAS
-Certificado cULus (reg, E60120). Cumple todos los requisitos UL 943 (GFCI), UL498 (Receptáculos), UL508 (Control de Motor) y los requisitos aplicables CSA. Cumple con todos los requisitos Grado Hospital UL498.
-Certificado NOM

CARACTERÍSTICAS DEL MATERIAL
Cumple los requisitos de inflamabilidad UL94, Clasificado V2.
Clasificación por Temperatura: -35° C a 66° C.



Interruptor con receptáculo sencillo GFCI

2-Polos, 3-Hilos Aterrizado
20 A Alimentación de Paso
15A 125V
NEMA 5-15

CARACTERÍSTICAS

- Interruptor de 1 polo de 15A / 125V que maneja cargas de motor de hasta 12 Amp carga completa.
- La luz del indicador sirve de referencia visual para detectar una desconexión o el "final de vida".
- Inicio de bloqueo (5ma+/-1ma) y tiempo de respuesta (0.025 seg) que cumple con los requisitos clase A.
- Cuando el receptáculo de baja tensión es conectado en el lado de carga, una alimentación constante de 20 A le brinda protección total.
- Su diseño compacto proporciona máximo espacio de cableado en cajas aterrizadas.
- Fabricación en termoplástico resistente a impacto y químicos.
- 8 orificios de cableado posterior que aceptan cables sólidos y trenzados de hasta 10 AWG brindando máxima flexibilidad de cableado.
- Tornillos de terminales retraídos, sujetos y listos para ser cableados.
- Chasis más amplio que brinda un área de contacto con la pared 40% mayor, eliminando instalaciones flotantes.
- Tornillos de montaje sujetos en dispositivo y placa para acelerar la instalación.
- Botones de prueba y reinicio del mismo color que el dispositivo para brindar apariencia uniforme.
- Exclusivo pela cables incluido que facilita la conexión.
- Placa mediana que cubre perfectamente los huecos de la pared.

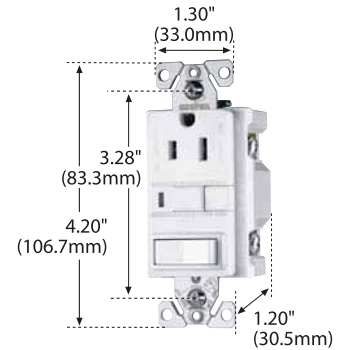

VGFS15W-MSP

RECEPTÁCULOS GFCI

Interruptor de 1 Polo con Receptáculo Sencillo GFCI

Clasificación del Receptáculo	Clasificación del interruptor	Color	Código
15 A en el Frente;	Interruptor: 15A – 1800W	Almendra	VGFS15A-MSP
20A de Alimentación de Paso	@ 120V, 60Hz AC	Marfil	VGFS15V-MSP
125V, NEMA 5-15R		Almendra Claro	VGFS15LA-MSP
		Blanco	VGFS15W-MSP



5-15R

CUMPLIMIENTO DE PRUEBAS Y NORMAS
 - Certificado cULus (reg, E60120). Cumple todos los requisitos UL 943 (GFCI), UL498 (Receptáculos) y UL20 (Interruptores)
 - Cumple con todos los requisitos CSA, C22.2 no. 144, no. 42 y no. 11.
 - Certificado NOM

CARACTERÍSTICAS DEL MATERIAL
 Cumple los requisitos de inflamabilidad UL94, Clasificado V2.
 Clasificación por Temperatura: -35° C a 66° C.



Interruptor de circuito por falla a tierra (GFCI) portátil

30A, 120 V/AC, 30A, 208 V/AC
30A, 240V/AC, 30A, 277 V/AC

CARACTERÍSTICAS

- Policarbonato de alta resistencia que garantiza durabilidad.
- Diseño compacto, que permite un fácil manejo.
- Todos los cables están reforzados con caucho.
- NEMA 4X resistente a la corrosión y para ubicaciones húmedas, en interiores o exteriores.
- Opción de reajuste automático y manual.



GFI13M1NN



GFI13M144

Tipo de NEMA 4X, sin clavija con cable 12/3 AWG

Clasificación		Long. d/ Cable	Código.
A	V/AC		
30	120	2' (0.61m)	GFI13M1NN
	240	2'(0.61m)	GFI23M1NN
	208	2'(0.61m)	GFI93M1NN
	277	2'(0.61m)	GFI23M1NN
120	6'	6' (1.83m)	GFI13M2NN
	240	6'(1.83m)	GFI23M2NN
120	25'	25'(7.62m)	GFI13M4NN
	240	25'(7.62m)	GFI23M4NN
120	50'	50'(15.24m)	GFI13M6NN
	240	50'(15.24m)	GFI23M6NN
120	100'	100' (30.48m)	GFI13M7NN
	240	100' (30.48m)	GFI23M7NN

30A Series lineales- Clavija y conector - protección NEMA 4X, 6P

Clasificación						
A	V/AC	NEMA	Tipo de Clavija	Long. d/ Cable	Cal. d/ Cable	Código.
30	120	L5-30	Moldeada con bloqueo	2'(0.61m)	10/3 AWG	GFI13M144
	240	L6-30	Moldeada con bloqueo	2'(0.61m)	10/3 AWG	GFI23M144

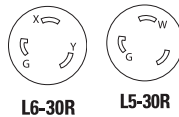

L6-30R

L5-30R

CUMPLIMIENTO DE PRUEBAS Y NORMAS
- Certificado UL a UL943, (reg E86600).
- Certificado CSA a C22.2 no. 1451 (reg 68658).

CARACTERÍSTICAS DEL MATERIAL
Ambiental: Cumple los requisitos de inflamabilidad UL94, Clasificado V2.
Clasificación por Temperatura: -35° C a 66° C.



Interruptor de circuito por falla a tierra (GFCI) portátil a prueba de agua

15A, 120V,
30A, 240V/AC, 30A, 277 V/AC
30A, 120V, 30A, 240V

CARACTERÍSTICAS

- Policarbonato de alta resistencia que garantiza durabilidad.
- Diseño compacto, que permite un fácil manejo.
- Todos los cables están reforzados con caucho.
- NEMA 3R para uso en interiores o exteriores.
- Opción de reajuste automático y manual.
- NEMA 4X calificada para condiciones húmedas en interiores, exteriores y resistentes a la corrosión



GF12M155



GFP11M4P0

RECEPTÁCULOS GFCI

30A GFCI's portátiles lineales con cable 12/3 AWG

Clasificación		Protección		Tipo de Clavija	Long. d/ Cable	Código
A	V/AC	NEMA	NEMA			
15	120	5-15	3R	Contra Agua	2' (0.61m)	GF11M155
				Contra Agua	6' (1.83m)	GF11M255
				Contra Agua	25' (7.62m)	GF11M455
				Contra Agua	50' (15.24m)	GF11M655
20	120	5-20	3R	Contra Agua	2' (0.61m)	GF12M155
				Contra Agua	6' (1.83m)	GF12M255
				Contra Agua	25' (7.62m)	GF12M455
		L5-20	4X	Contra Agua	2' (0.61m)	GF12M166
				Contra Agua	6' (1.83m)	GF12M266
				Contra Agua	25' (7.62m)	GF12M466
20	240	L6-20	4X	Contra Agua	2' (0.61m)	GF12M166
				Contra Agua	6' (1.83m)	GF12M266
				Contra Agua	25' (7.62m)	GF12M466
30	120	L5-30	4X	Contra Agua	2' (0.61m)	GF13M166
				Contra Agua	6' (1.83m)	GF13M266
				Contra Agua	25' (7.62m)	GF13M466
30	240	L6-30	4X	Contra Agua	2' (0.61m)	GF12M166
				Contra Agua	6' (1.83m)	GF12M166
				Contra Agua	25' (7.62m)	GF12M466

15 & 20A Series lineales con caja de salida y tapa con cable 12/3 AWG

Clasificación		Protección		Estilo	Long. d/ Cable	Código
A	V/AC	NEMA	NEMA			
15	120	5-15	3R	Recept. Dúplex	2' (0.61m)	GFP11M1P0
				Recept. Dúplex	25' (7.62m)	GFP11M4P0
20	120	5-20	3R	Recept. Dúplex	2' (0.61m)	GF12M1P0
				Contra Agua		
		5-20	3R	Recept. Dúplex	25' (7.62m)	GF12M4P0
				Contra Agua		



5-15R



5-15P



5-20R



5-20P



L5-20R



L5-30R



L6-30R



L6-20R

CUMPLIMIENTO DE PRUEBAS Y NORMAS
- Certificado UL a UL943, (reg E86600).
- Certificado CSA a C22.2 no. 1451 (reg 68658).

CARACTERÍSTICAS DEL MATERIAL
Ambiental: Cumple los requisitos de inflamabilidad UL94, Clasificado V2.
Clasificación por Temperatura: -35 C a 66 C.



Interruptor de circuito por falla a tierra (GFCI) portátil

2-Polos, 3-Hilos Aterrizado
15A 120V; 20A 120V; 30A 120V
NEMA 5-15, L5-15



GFP11M1P3

CARACTERÍSTICAS

- Policarbonato de alta resistencia que garantiza durabilidad.
- Diseño compacto, que permite un fácil manejo.
- Todos los cables están reforzados con caucho.
- NEMA 3R para usos en interiores o exteriores.
- Opción de reajuste automático y manual.

15A GFCI's Portátiles con cable 12/3 AWG

Clasificación		Protección		Tipo de Clavija	Long. d/ Cable	Código
A	V/AC	NEMA	NEMA			
15	120	L5-15	3R	Sencillo	2' (0.61m)	GFP11M1P3
				Trifásico	2' (0.61m)	GFP11M1P9
				Sencillo	25' (7.62m)	GFP11M4P3
				Trifásico	25' (7.62m)	GFP11M4P9
15	120	5-15	N/A	Sencillo	2' (0.61m)	GFP11MNP



GF11M133

15A GFCI's Portátiles con cable 12/3 AWG

Clasificación		Protección		Tipo de Clavija	Long. d/ Cable	Código
A	V/AC	NEMA	NEMA			
15	120	5-15	3R	Sencillo	2' (0.61m)	GF11M133
				Trifásico	2' (0.61m)	GF11M139
				Sencillo	6' (1.83m)	GF11M233
				Trifásico	6' (1.83m)	GF11M239
				Sencillo	25' (7.62m)	GF11M433
				Trifásico	25' (7.62m)	GF11M439
				Sencillo	50' (15.24m)	GF11M633
				Trifásico	50' (15.24m)	GF11M639



GF11MN3

15A Series Lineales- Sencillo & Tri- Tap

Clasificación		Tipo de		Tipo de Clavija	Long. d/ Cable	Cal. d/ Cable	Código
A	V/AC	NEMA	NEMA				
15	120	5-15	3R	N/A 1 (0.3m)		12/3 AWG	GF11MN3



L5-15R



5-15R



5-15P

CUMPLIMIENTO DE PRUEBAS Y NORMAS
- Certificado UL a UL943, (reg E86600).
- Certificado CSA a C22.2 no. 1451 (reg 68658).

CARACTERÍSTICAS DEL MATERIAL
Ambiental: Cumple los requisitos de inflamabilidad
UL94, Clasificado V2.
Clasificación por Temperatura: -35° C a 66° C.



Interruptor de circuito por falla a tierra (GFCI) portátil

20A, 120 V/AC, 20A, 208 V/AC
20A, 240V/AC, 20A, 277 V/AC

CARACTERÍSTICAS

- Policarbonato de alta resistencia que garantiza durabilidad.
- Diseño compacto, que permite un fácil manejo.
- Todos los cables están reforzados con caucho.
- NEMA 4X para ubicaciones húmedas, en interiores o exteriores y resistente a la corrosión
- Opción de reajuste automático y manual.

20A GFCIs Portátiles sin clavija, protección NEMA 4X

A	V/AC	Long. d/ Cable	Código
20	120	2' (0.61m)	GF12M1NN
20	240	2' (0.61m)	GF12M1NN
20	208	2' (0.61m)	GF12M1NN
20	277	2' (0.61m)	GF12M1NN
20	120	6' (1.83m)	GF12M2NN
20	240	6' (1.83m)	GF12M2NN
20	120	25 (7.62m)	GF12M4NN
20	240	25 (7.62m)	GF12M4NN
20	120	50 (15.24m)	GF12M6NN
20	240	50 (15.24m)	GF12M6NN



GF12M1NN

20A GFCIs Portátiles con protección NEMA 4X y cable 12/3 AWG

Clasificación					
A	V/AC	NEMA	Tipo de Clavija	Long. d/ Cable	Código
20	120	5-20	Moldeada	2' (0.61m)	GF12M133
	120	L5-20	Moldeada con bloqueo	2' (0.61m)	GF12M144
	240	L6-20	Moldeada con bloqueo	2' (0.61m)	GF12M144



GF12M133



5-20R



L5-20R



L6-20R

CUMPLIMIENTO DE PRUEBAS Y NORMAS
 - Certificado UL a UL943, (reg E86600).
 - Certificado CSA a C22.2 no. 1451 (reg 68658).

CARACTERÍSTICAS DEL MATERIAL
 Ambiental: Cumple los requisitos de inflamabilidad UL94, Clasificado V2.
 Clasificación por Temperatura: -35° C a 66° C.

Dispositivos de protección TVSS



Protege tus aparatos más valiosos,
con los únicos dispositivos capaces
de garantizarle seguridad y confianza

Dispositivos de Protección (TVSS y Tierra Aislada)

La línea de Dispositivos de Protección Electrónica de Cooper Wiring Devices by Eaton tiene la versatilidad que tú necesitas - industrial, comercial y residencial. Nuestra línea incluye Receptáculos Supresores de Picos de Tensión Transitorios (TVSS) y productos de Tierra Aislada que se ajustan a un amplio rango de aplicaciones, desde instalaciones que requieren dispositivos grado hospital, receptáculos de media vuelta y entrada recta grado comercial e industrial, con sus clavijas compatibles, hasta supresores de picos de tensión residenciales.

Receptáculo supresor de picos de tensión transitorios (TVSS)

Cuando se trata de receptáculos, solo Cooper Wiring Devices by Eaton ofrece todas las opciones de TVSS, gracias a nuestros diseños innovadores que incluyen su exclusivo y patentado módulo SurgeBloc® reemplazable.

Como todos los dispositivos TVSS, los productos SurgeBloc® incluyen una alarma auditiva que indica que la protección contra picos ha expirado, pero a diferencia de los demás, la protección puede ser restablecida de inmediato con solo reemplazar el módulo. No hay necesidad de reconectar el dispositivo o interrumpir la corriente del receptáculo, lo que hace a nuestros productos SurgeBloc® ideales para evitar el tiempo muerto en equipos comerciales, de computo o escolares por ejemplo.

Todos nuestros Dispositivos de Protección Electrónica están fabricados con termoplásticos resistentes a impactos, además de estar disponibles en configuraciones de tierra aislada y no aislada.

TVSS Receptáculos con protección contra picos de voltaje transitorios

Proporciona protección de fase a neutro y de fase a tierra.

Fabricado en termoplástico resistente a impactos y uso rudo.

Poca profundidad para su fácil instalación.

Indicadores LED para verificar la protección contra picos de voltaje y la tierra.

8 orificios de cableado posterior y lateral.

Tornillos combinados que brindan máxima flexibilidad para su instalación.

Alarma auditiva que indica mala conexión a tierra o que la protección contra picos de voltaje ha terminado (sólo en modelos con alarma).



Barra multicontacto con supresor de picos, 8 receptáculos. SPU01B, SPU01G

PROTECCIÓN TVSS



Interruptor de encendido iluminado Arrow Hart y LED indicador.



Botón de reset.



4 receptáculos dúplex NEMA 5-15 de uso rudo con la calidad Arrow Hart.



Receptáculos laterales que facilitan la conexión de varios equipos a la vez.

Dispositivos TVSS SurgeBloc®

2-Polos, 3-Hilos Aterrizado
15A 125V
20A 125V
NEMA 5-15, 5-20



CARACTERÍSTICAS

- Brinda protección contra picos de fase a neutral, fase a tierra y neutral a tierra.
- Exclusivo módulo reemplazable patentado que restablece la protección contra picos cuando esta ha expirado sirve para interrumpir la corriente y sin necesidad de quitar y reconectar el dispositivo.
- Alarma auditiva que indica cuando la protección contra picos ha expirado.
- Sistema de puesta a tierra aislado de la tierra común del edificio.
- Protección contra ruido EMI y RFI.
- Chasis en termoplástico resistente a impactos.
- Su puesta a tierra automática asegura que la placa se aterrice a la chالupa aterrizada.

Receptáculo Dúplex Grado Especificación Comercial

Terminales de cable

Clasificación A	V/AC	Pico de NEMA	Joules/Voltaje	Máxima MCOV	Corriente de Pico	Color	Código
15	125	5-15R	400V	170J/ 150V/AC RMS	12kA por módulo	Almendra	1208A
						Marfil	1208V
						Blanco	1208W
20	125	5-20R	400V	170J/ 150V/AC RMS	12kA por módulo	Almendra	1210A
						Azul	1210BL
						Marfil	1210V
						Blanco	1210W

Receptáculo Dúplex Grado Especificación Comercial -Tierra Aislada

Terminales de cable

Clasificación A	V/AC	Pico de NEMA	Joules/Voltaje	Máxima MCOV	Corriente de Pico	Color	Código
15	125	5-15R	400V	170J/ 150V/AC RMS	12kA por módulo	Gris	IG1208GY
						Marfil	IG1208V
						Blanco	IG1208W
20	125	5-20R	400V	170J/ 150V/AC RMS	12kA por módulo	Azul	IG1210BL
						Gris	IG1210GY
						Marfil	IG1210V
						Blanco	IG1210W

Módulos Reemplazables

Pico de Voltaje	Joules/MCOV	Color	Código
400	170J/ 150V/AC RMS	Almendra	1209A
		Azul	1209BL
		Gris	1209GY
		Marfil	1209V
		Blanco	1209W

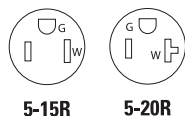
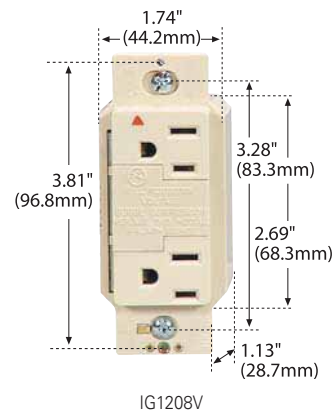

CUMPLIMIENTO DE PRUEBAS Y NORMAS
- Cumple con todos los requisitos respectivos UL 1449 y UL 498 (reg. E15058)
- Cumple todos los requisitos CSA, C22.2 no. 42 (reg. 6914)
-Para el módulo reemplazable: UL (reg. E102018).

CARACTERÍSTICAS DEL MATERIAL
Cumple los requisitos de inflamabilidad UL 94, Clasificado V2.



Receptáculos TVSS con indicador LED

2-Polos, 3-Hilos Aterrizado
 15A 125V
 20A 125V
 NEMA 5-15, 5-20

CARACTERÍSTICAS

- Brinda protección contra picos de fase a neutral, fase a tierra y neutral a tierra.
- Fabricado en termoplástico resistente a impactos.
- 8 orificios para cableado lateral y posterior.
- Poca profundidad para una fácil instalación.
- Indicadores LED para verificar la tierra y la protección contra picos.

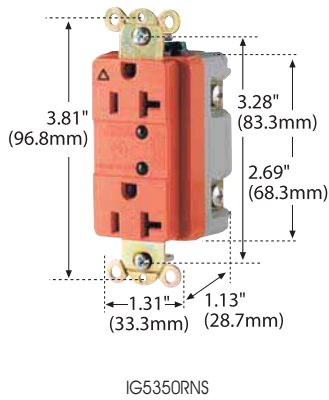
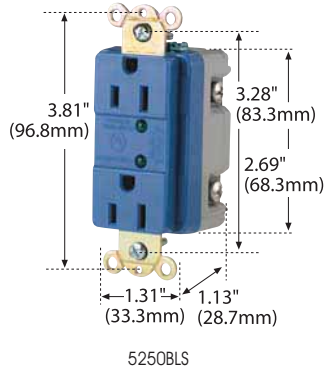

Receptáculos con Indicador LED

Cableado Lateral y Posterior

Clasificación A	V/AC	Pico de NEMA	Joules/ Voltaje	Máxima MCOV	Corriente de Pico	Color	Código
15	125	5-15R	400V	280J/ 150V/AC RMS	18kA por módulo	Azul	5250BLS
						Gris	5250GYS
						Marfil	5250VS
						Blanco	5250WS
20	125	5-20R	400V	280J/ 150V/AC RMS	18kA por módulo	Azul	5350BLS
						Gris	5350GYS
						Marfil	5350VS
						Blanco	5350WS

Receptáculos con Indicador LED - Tierra Aislada

Cableado Lateral y Posterior

Clasificación A	V/AC	Pico de NEMA	Joules/ Voltaje	Máxima MCOV	Corriente de Pico	Color	Código
15	125	5-15R	400V	280J/ 150V/AC RMS	18kA por módulo	Azul	IG5250BLS
						Gris	IG5250GYS
						Blanco	IG5250WS
20	125	5-20R	400V	280J/ 150V/AC RMS	18kA por módulo	Azul	IG5350BLS
						Gris	IG5350GYS
						Blanco	IG5350WS

CUMPLIMIENTO DE PRUEBAS Y NORMAS

- Cumple con todos los requisitos respectivos UL 1449 (reg. E2369) y UL 498.
- Certificado CSA (reg. 700227).

CARACTERÍSTICAS DEL MATERIAL

- Ambiental: Cumple los requisitos de inflamabilidad UL 94, clasificado V2



5-15R



5-20R

Receptáculos TVSS con indicador LED Y alarma

2-Polos, 3-Hilos Aterrizado
 15A 125V
 20A 125V
 NEMA 5-15, 5-20

CARACTERÍSTICAS

- Brinda protección contra picos de fase a neutral, fase a tierra y neutral a tierra.
- Fabricado en termoplástico resistente a impactos.
- 8 orificios para cableado lateral y posterior.
- Poca profundidad para una fácil instalación.
- Indicadores LED para verificar la tierra y la protección contra picos.
- Alarma auditiva que indica mala conexión a tierra o que la protección contra picos ha expirado (sólo en modelos con alarma).

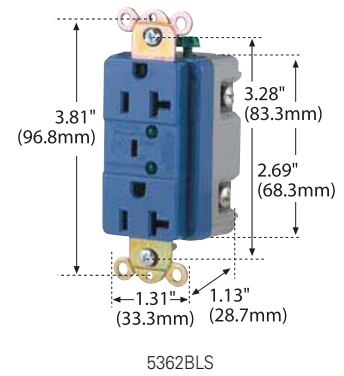

Receptáculos con Indicador LED y Alarma

Cableado Lateral y Posterior

Clasificación A	Pico de V/AC	NEMA	Joules/ Voltaje	Máxima MCOV	Corriente de Pico	Color	Código
15	125	5-15R	400V	280J/ 150V/AC RMS	18kA por módulo	Azul	5262BLS
						Gris	5262GYS
						Marfil	5262VVS
						Blanco	5262WVS
20	125	5-20R	400V	280J/ 150V/AC RMS	18kA por módulo	Azul	5362BLS
						Gris	5362GYS
						Marfil	5362VVS
						Blanco	5362WVS

Receptáculos con Indicador LED y Alarma - Tierra Aislada

Cableado Lateral y Posterior

Clasificación A	Pico de V/AC	NEMA	Joules/ Voltaje	Máxima MCOV	Corriente de Pico	Color	Código
15	125	5-15R	400V	280J/ 150V/AC RMS	18kA por módulo	Azul	IG5262BLS
						Gris	IG5262GYS
						Marfil	IG5262VVS
						Naranja	IG5262RNS
						Blanco	IG5262WVS
20	125	5-20R	400V	280J/ 150V/AC RMS	18kA por módulo	Azul	IG5362BLS
						Gris	IG5362GYS
						Marfil	IG5362VVS
						Naranja	IG5362RNS
						Blanco	IG5362WVS

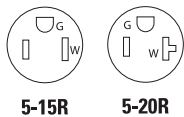
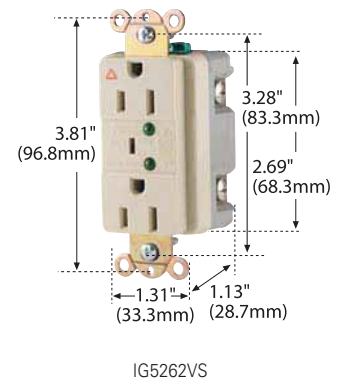

CUMPLIMIENTO DE PRUEBAS Y NORMAS
 - Cumple con todos los requisitos respectivos UL 1449 (reg. E2369) y UL 498.
 - Certificado CSA (reg. 700227).

CARACTERÍSTICAS DEL MATERIAL
 - Ambiental: Cumple los requisitos de inflamabilidad UL 94, clasificado V2



Receptáculos de entrada recta tierra aislada, grado especificación industrial

Tierra Aislada
2-Polos, 3-Hilos Aterrizado
15A 125V, 15A 250V
20A 125V, 20A 250V
NEMA 5-15, 5-20, 6-20

PROTECCIÓN TVSS

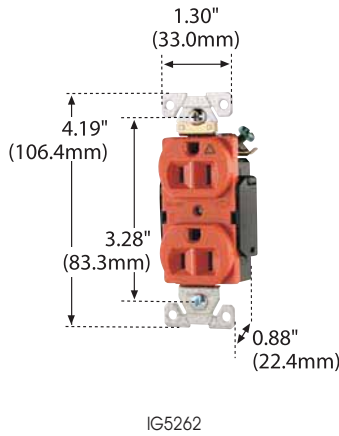

CARACTERÍSTICAS

- Exclusivos protectores de terminales que las aíslan fácil y rápidamente de otras superficies conductoras.
- Contactos con baño de 5 capas de níquel que evitan el aumento de temperatura, facilitan la inserción de la clavija y mejoran la retención.
- Base resistente de nylon reforzado con fibra de vidrio que asegura una máxima resistencia.
- Su sistema integral de tierra aislada fabricado con exclusiva aleación de cobre de 0.030" (0.76mm) sin remaches, asegura la integridad de tierra bajo el uso más rudo - aislándola de el sistema de puesta a tierra del edificio.
- Frente de nylon resistente a químicos e impactos.
- Guías cónicas de cableado posterior que ayudan a juntar cables multifilares para conexiones más rápidas y seguras.
- Tornillos de monja y terminales con cabeza universal que facilitan la instalación.
- Chasis más amplio que facilita su colocación cumpliendo estándares de calidad.
- Sistema automático de puesta a tierra que aterriza la placa en chalupas aterrizadas.
- Sistema Screw-Catch™ en los dispositivos dúplex que facilita la instalación de la placa.

Cableado lateral y posterior

Clasificación		NEMA	Color	Código	
A	V			Dúplex	Sencillo
15	125	5-15R	Gris	IG5262GY	—
			Marfil	IG5262V	IG5261V
			Naranja	IG5262RN	IG5261RN
			Rojo	IG5262RD	—
			Blanco	IG5262W	—
15	250	6-15R	Naranja	IG5662RN	IG5661RN
20	125	5-20R	Negro	IG5362BK	—
			Gris	IG5362GY	—
			Marfil	IG5362V	IG5361V
			Naranja	IG5362RN	IG5361RN
			Rojo	IG5362RD	—
			Blanco	IG5362W	—
20	250	6-20R	Naranja	IG5462RN	IG5461RN

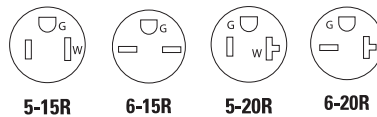

CUMPLIMIENTO DE PRUEBAS Y NORMAS
-Certificado UL 498, cumple con todas las Especificaciones Federales UL WC-596 (reg. no. 15058).
- Certificado CSA (reg. no. 6914 (6233-01)).

CARACTERÍSTICAS DEL MATERIAL
Ambiental: Cumple con los requisitos de inflamabilidad UL 94. Clasificado V2
Clasificación por Temperatura: -40° C a 70° C.

Dispositivos de media vuelta Hart-Lock®, tierra aislada grado especificación industrial

2-Polos, 3-Hilos Aterrizado
15A
NEMA 5-15, 125V
NEMA L5-15, 125V
NEMA L6-15, 250V
NEMA L7-15, 277V



CARACTERÍSTICAS

- Cuerpo de nylon reforzado con fibra de vidrio (para uso continuo en temperaturas de hasta 115° C / 239° F) de máxima resistencia y durabilidad.
- Contactos de una sola pieza y doble contactación para la mejor conductividad y confiabilidad.
- Terminales de cableado lateral y posterior que facilitan su conexión.
- Contacto aterrizado aislado del sistema de puesta a tierra.
- Chasis con doble remache que aumenta su resistencia.

Receptáculo Dúplex 2-Polos, 3-Hilos

Clasificación					
A	V/AC	NEMA	Descripción	Color	Código
15	125	L5-15R	Estándar	Naranja	IG4700
15	250	L6-15R	Estándar	Naranja	IG6580
15	277	L7-15R	Estándar	Naranja	IG4750
15	125	L5-15R/5-15R	1 salida de media vuelta 1 salida de entrada recta	Naranja	IG5792

Receptáculo Sencillo 2-Polos, 3-Hilos

Clasificación					
A	V/AC	NEMA	Descripción	Color	Código
15	125	L5-15R	Estándar	Naranja	IGL515R
15	250	L6-15R	Estándar	Naranja	IGL615R
15	277	L7-15R	Estándar	Naranja	IGL715R

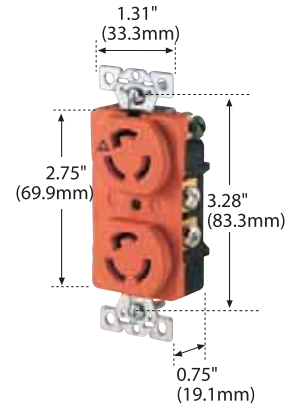

IG4700

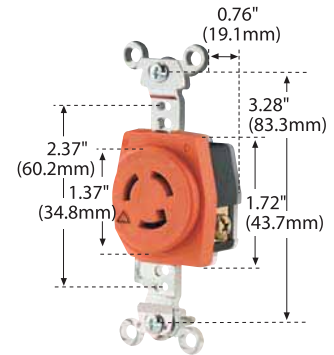

IGL515R

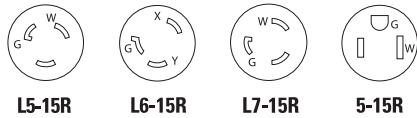

PROTECCIÓN TVSS

CUMPLIMIENTO DE PRUEBAS Y NORMAS
 - Certificado UL 498 reg. no. E2369 (Receptáculos); reg no. E3663 (Clavijas).
 - Certificado CSA a C22.2 no. 42 (reg. No. LR7087), Excepto los indicados.

CARACTERÍSTICAS DEL MATERIAL
 Receptáculos: nylon con fibra de vidrio. Clavijas: nylon.
 Ambiental: Cumple los requisitos de inflamabilidad UL 94. Receptáculos clasificados V0.
 Clasificación por Temperatura: Clavijas: -40° C a 70° C. Receptáculos: -40° C a 115° C.



Dispositivos de media vuelta Hart-Lock® tierra aislada grado especificación industrial

3-Polos, 4-Hilos Aterrizado 20, 30A
NEMA L14-20/30, 125/250V
NEMA L15-20/30, 250V 3Ø
NEMA L16-20, 480V 3Ø
4-Polos, 5-Hilos Aterrizado 20, 30A
NEMA L21-20/30, 120/208 3ØY
NEMA L22-20/30, 277/480 3ØY
NEMA L23-20/30, 347/600 3ØY

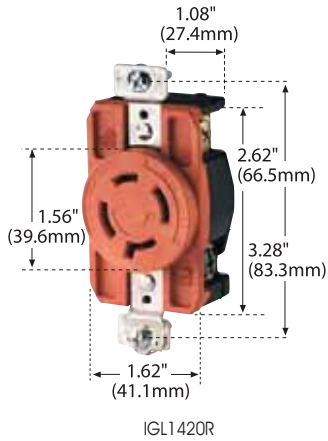

CARACTERÍSTICAS

- Cuerpo de nylon reforzado con fibra de vidrio (para uso continuo en temperaturas de hasta 105° C / 221° F) de máxima resistencia y durabilidad.
- Contactos de una sola pieza y doble contactación para la mejor conductividad y confiabilidad.
- Terminales de cableado lateral y posterior que facilitan su conexión.
- Contacto aterrizado aislado del sistema de puesta a tierra.
- Chasis con doble remache que aumenta su resistencia.

Receptáculos Sencillos 3-Polos, 4-Hilos

Clasificación				
A	V/AC	NEMA	Color	Código
20	125/250	L14-20R	Naranja	IGL1420R
	250 3Ø	L15-20R	Naranja	IGL1520R
	480 3Ø	L16-20R	Naranja	IGL1620R
30	125/250	L14-30R	Naranja	IGL1430R
	250 3Ø	L15-30R	Naranja	IGL1530R

Receptáculos Sencillos 4-Polos, 5-Hilos

Clasificación				
A	V/AC	NEMA	Color	Código
20	120/208 3ØY	L21-20R	Naranja	IGL2120R
	277/480 3ØY	L22-20R	Naranja	IGL2220R
	347/600 3ØY	L23-20R	Naranja	IGL2320R
30	120/208 3ØY	L21-30R	Naranja	IGL2130R
	277/480 3ØY	L22-30R	Naranja	IGL2230R
	347/600 3ØY	L23-30R	Naranja	IGL2330R

CUMPLIMIENTO DE PRUEBAS Y NORMAS
- Certificado UL 498, reg. E2369 (receptáculos de 3 polos 4 hilos): reg. E15058 (receptáculos de 4 polos 5 hilos).
- Certificado CSA a C22.2 no. 42 (reg. LR7087).

CARACTERÍSTICAS DEL MATERIAL
Nylon con fibra de vidrio
Ambiental: Cumple los requisitos de inflamabilidad UL 94, clasificado V0.
Clasificación por Temperatura:
-40° C a 105° C.



L14-20R L15-20R L16-20R L14-30R L15-30R



L21-20R L22-20R L23-20R L21-30R L22-30R L23-30R



Receptáculos de media vuelta Hart-Lock® tierra aislada grado especificación industrial

2-Polos, 3-Hilos Aterrizado
20, 30A
NEMA L5-20/30, 125V
NEMA L6-20/30, 250V
NEMA L7-20/30, 277V
NEMA L8-20/30, 480V

CARACTERÍSTICAS

- Cuerpo de nylon reforzado con fibra de vidrio (para uso continuo en temperaturas de hasta 105° C / 221° F) de máxima resistencia y durabilidad.
- Contactos de una sola pieza y doble contactación para la mejor conductividad y confiabilidad.
- Terminales de cableado lateral y posterior que facilitan su conexión.
- Contacto aterrizado aislado del sistema de puesta a tierra.
- Chasis con doble remache que aumenta su resistencia.

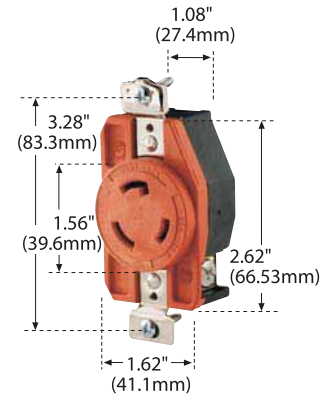

IGL520R

Receptáculos Sencillos 2-Polos, 3-Hilos

Clasificación				
A	V/AC	NEMA	Color	Código
20	125	L5-20R	Naranja	IGL520R
	250	L6-20R	Naranja	IGL620R
	277	L7-20R	Naranja	IGL720R
	480	L8-20R	Naranja	IGL820R
30	125	L5-30R	Naranja	IGL530R
	250	L6-30R	Naranja	IGL630R
	277	L7-30R	Naranja	IGL730R
	480	L8-30R	Naranja	IGL830R

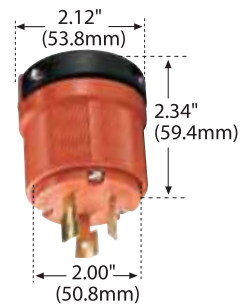

IGL520P

Clavijas de media vuelta Hart-Lock®, tierra aislada grado especificación industrial

CARACTERÍSTICAS

- Fabricada en nylon con Frente-Muerto y Sello de neopreno en el orificio del cable que mantiene la mugre y el polvo fuera del área de las terminales.
- Abrazadera de cable de doble rango en clavijas y conectores.

Clavijas sencillas 2-Polos, 3-Hilos

Clasificación				
A	V	NEMA	Color	Código
20	250	L6-20P	Naranja	IGL620P
30	125	L5-30P	Naranja	IGL530P

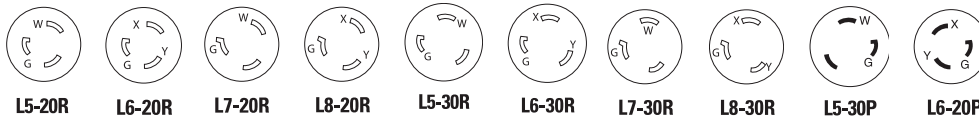

Barra multicontatos con supresor de picos, 8 receptáculos

2-Polos, 3-Hilos Aterrizado
15A 125V

CARACTERÍSTICAS

- Gabinete metálico para uso rudo, disponible en color negro y gris.
- 8 Receptáculos protegidos y espaciados.
- Pintura Electroestática que recubre el gabinete perfectamente.
- Botón de Reset
- Interruptor de encendido iluminado Arrow Hart y Led indicador
- 4 Receptáculos Dúplex NEMA 5-15 de uso rudo con la calidad Cooper/Eaton.
- Receptáculos laterales que facilita la conexión de varios equipos a la vez.

Color	Código
Negro	SPU01B
Gris	SPU01G

Barra Multicontactos, 8 Receptáculos

Especificaciones

Energía máxima de disipación (picos):	420 Joules
Pico máximo de Voltaje:	6500V -
Supresión máxima de Voltaje	400V-
Rango eléctrico de operación:	125V- 60Hz 15 Amp. 1875W
Tiempo de respuesta de protección:	<1 nanosegundo
Pico máximo de corriente:	19,500A
Largo de cable:	2.5m
Dimensiones:	285 x 100 x 45 mm.
Salidas:	8



SPU01B

Dispositivos con seguro de media vuelta



Características de ingeniería únicas que hacen que nuestros productos tengan un valor superior

Dispositivos con seguro de media vuelta

La línea Media Vuelta de Cooper Wiring Devices by Eaton es la más extensa del mercado y nuestra calidad sin igual proporciona un magnífico desempeño en los ambientes más demandantes. Cuando busques dispositivos de media vuelta resistentes, las líneas Hart-Lock® y Power-Lock® de Cooper / Eaton lo tienen todo: receptáculos, clavijas, conectores, "Inlets" y "Outlets".

Estos dispositivos están hechos para aguantar el uso rudo y tener desempeño de larga vida en las condiciones más severas. Sus características de ingeniería hacen que nuestros productos tengan un valor superior.

La línea de Media Vuelta Hart-Lock® consiste en dispositivos de media vuelta tradicionales blanco y negro, dispositivos de 50A no NEMA, dispositivos tipo "Midget" y dispositivos de elastómeros aislados y a prueba de agua.

Características y beneficios

Receptáculos de media vuelta

Los Dispositivos de Media Vuelta Hart-Lock® de Cooper Wiring Devices by Eaton tienen una ingeniería y desempeño superiores, así como apariencia sobresaliente y facilidad de instalación.



Clavijas y Conectores media vuelta

Cooper Wiring Devices by Eaton ofrece sus resistentes Clavijas y Conectores Media Vuelta en 2 diseños diferentes de sujeta cables, Auto grip™ y Safety grip™, así como gran variedad de configuraciones NEMA para cubrir cualquier necesidad.

Clavija y conector de 15A

Safety grip™: Abrazadera de doble rango que sujeta firmemente el cable sin maltratarlo.

Sello de neopreno que evita polvo, mugre y otros residuos dentro de la terminal.

Diseño de cableado posterior.

Cuerpo de nylon de uso rudo que soporta uso continuo en temperaturas de 70° C / 158° F.

Tornillos de enroscado rápido para un ensamble sencillo.

Orificios individuales para cable trenzado.

Auto grip™: Mecanismo de abrazadera automática que sujeta el cable al ensamblarse.

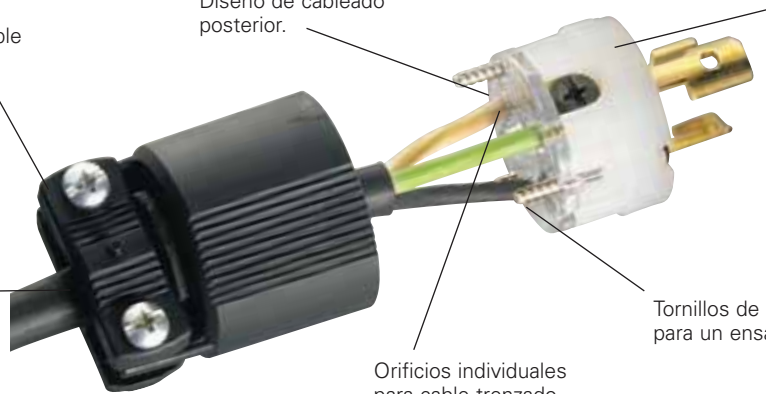

Clavija y conector de 20A y 30A

Guías cónicas para facilitar el cableado.

Cubierta transparente para una fácil inspección de las terminales.

Sello de neopreno que evita que el polvo, la mugre y otros contaminantes afecten las terminales.

Aditamento para acomodar abrazadera de tres cables.

Construcción de Frente-Muerto.

Tornillos de latón para una baja resistencia en las terminales del conductor.

Placa moldeada que asegura los conductores de terminación positiva.

Abrazadera externa de uso rudo Safety grip™.



Clavijas y Conectores Media Vuelta

Cooper Wiring Devices by Eaton ofrece sus resistentes clavijas y conectores Media Vuelta Ultra grip™, así como gran variedad de configuraciones NEMA para cubrir cualquier necesidad.

MEDIA VUELTA

Tornillos tri-combo (plano, Phillips y Robertson)



Indicación de voltaje / amperaje y no. de catálogo



Tornillos cautivos que se mantienen en el cuerpo para un ensamble y cableado rápido



Tornillos tri-combo

Insertos de abrazadera reversibles para una óptima retención de cable



Buje que cubre un rango



Muecas o colas de milano dobles para una mejor retención de las abrazaderas



Rango máximo de cable (arriba de 1.16")

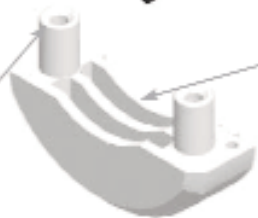

Diseño ergonómico oval Protección IP20

Guías cónicas y largas que permiten un cierre excelente en diámetros largos de la cuerda



Receptáculos El voltaje/amperaje ahora pueden ser encontrados directamente marcados en los receptáculos sencillos

Dispositivos con seguro de media vuelta, grado industrial

15/10A Media vuelta, grado industrial, 3 Polos, 3 Hilos

Clasificación					
A	V/AC	NEMA	Descripción	Color	Código
15/10	125/250	No NEMA	Clavija Safety grip	Blanco y negro	4767
			Clavija Auto grip	Blanco y negro	7567N
			Clavija angulada Safety grip	Blanco y negro	4767AN
			Clavija Inlet	Negro	7566C
			Conector Safety grip	Blanco y negro	4755
			Conector Auto grip	Blanco y negro	7565N
			Receptáculo dúplex	Negro	7580
			Receptáculo sencillo	Negro	7582
			Receptáculo sencillo	Negro	7557



4767

15A Media vuelta, grado industrial, 2 Polos, 2 Hilos

Clasificación					
A	V/AC	NEMA	Descripción	Color	Código
15	125	L1-15	Clavija Safety grip	Negro	7546
			Clavija Safety grip	Negro	7548
			Conector Safety grip	Negro	7506
			Receptáculo dúplex	Negro	7540
			Receptáculo sencillo	Negro	CWL115R
			Outlet	Negro	CWL115FO
			Inlet	Negro	CWL115FI



7540

15A Media vuelta, grado industrial, 2 Polos, 3 Hilos

Clasificación					
A	V/AC	NEMA	Descripción	Color	Código
15	125	L1-15	Clavija Safety grip	Blanco y negro	CWL515P
			Clavija angulada Safety grip	Blanco y negro	CWL515PAN
			Conector Safety grip	Blanco y negro	CWL515C
			Conector angulado Safety grip	Blanco y negro	CWL515CAN
			Clavija Auto grip	Negro	4721N
			Conector Auto grip	Negro	4731N
			Receptáculo dúplex	Negro	4700
			Receptáculo combinado ER y MV	Negro	5792
			Receptáculo sencillo	Negro	CWL515R
			Receptáculo dúplex, tierra aislada	Naranja	IG4700
			Receptáculo sencillo, tierra aislada	Naranja	IG515R
			Outlet	Blanco y negro	CWL515FO
			Inlet	Blanco y negro	CWL515FI



IG4700

Dispositivos con seguro de media vuelta, grado industrial



CWL615FI

15A Media vuelta, grado industrial, 2 Polos, 3 Hilos

Clasificación					
A	V/AC	NEMA	Descripción	Color	Código
15	250	L6-15	Clavija Safety grip	Blanco y negro	CWL615P
			Clavija Auto grip	Blanco y negro	6566N
			Conector Safety grip	Blanco y negro	CWL615C
			Conector Auto grip	Blanco y negro	6566N
			Receptáculo dúplex	Negro	6580
			Receptáculo sencillo	Negro	CWL615R
			Receptáculo sencillo, tierra aislada	Naranja	IGL615R
			Outlet	Blanco y negro	CWL615F0
			Inlet	Blanco y negro	CWL615FI
15	277	L7-15	Clavija Safety grip	Blanco y negro	CWL715P
			Conector Safety grip	Blanco y negro	CWL715C
			Receptáculo dúplex	Negro	4750
			Receptáculo sencillo	Negro	CWL715R
			Outlet	Blanco y negro	CWL715F0
			Inlet	Blanco y negro	CWL715FI

20/10A Media vuelta, grado industrial, 4 Polos, 5 Hilos

Clasificación					
A	V/AC	NEMA	Descripción	Color	Código
20/10	250/600	No NEMA	Clavija Ultra grip	Blanco y negro	AH3521BK
			Conector Ultra grip	Blanco y negro	AH3523BK
			Outlet	Negro	AH3525BK
			Inlet	Negro	AH3524BK

20A Media vuelta, grado industrial, 3 Polos, 3 Hilos

Clasificación					
A	V/AC	NEMA	Descripción	Color	Código
20	125/250	No NEMA	Clavija	Gris	9965C
			Conector	Gris	7314C



9965C

Dispositivos con seguro de media vuelta, grado industrial

NUEVO 20A Media vuelta, grado industrial, 2 Polos, 3 Hilos

Clasificación					
A	V/AC	NEMA	Descripción	Color	Código
20	125	L5-20	Clavija Ultra grip	Blanco y negro	AHL520P
			Clavija resistente a la corrosión	Amarillo	CRL1520P
			Clavija Ultra grip	Negro	AHL520PBK
			Conector Ultra grip	Blanco y negro	AHL520C
			Conector resistente a la corrosión	Amarillo	CRL520C
			Conector Ultra grip	Negro	AHL520CBK
			Receptáculo sencillo	Negro	AHL520R
			Receptáculo sencillo, tierra aislada	Naranja	AHIGL520R
			Outlet	Blanco y negro	AHL520FO
			Inlet	Blanco y negro	AHL520FI



AHL520P



AHL520C

20A Media vuelta, grado industrial, 2 Polos, 2 Hilos

Clasificación					
A	V/AC	NEMA	Descripción	Color	Código
20	250	L2-20	Clavija	Negro	WD7102
			Clavija Safety grip	Blanco y negro	CWL220P
			Conector Safety grip	Blanco y negro	CWL220C
			Receptáculo sencillo	Negro	CWL220R
			Outlet	Blanco y negro	CWL220FO



CWL220C

NUEVO 20A Media vuelta, grado industrial, 2 Polos, 3 Hilos

Clasificación					
A	V/AC	NEMA	Descripción	Color	Código
20	250	L6-20	Clavija Ultra grip	Blanco y negro	AHL620P
			Conector Ultra grip	Blanco y negro	AHL620C
			Receptáculo sencillo	Negro	AHL620R
			Receptáculo sencillo, tierra aislada	Naranja	AHIGL620R
			Outlet	Blanco y negro	AHL620FO
			Inlet	Blanco y negro	AHL620FI



AHL620P

NUEVO 20A Media vuelta, grado industrial, 3 Polos, 3 Hilos

Clasificación					
A	V/AC	NEMA	Descripción	Color	Código
20	250	L6-20	Clavija Ultra grip, 3 fases	Blanco y negro	AHL1120P
			Conector Ultra grip, 3 fases	Blanco y negro	AHL1120C
			Receptáculo sencillo, 3 fases	Negro	AHL1120R
			Outlet, 3 fases	Blanco y negro	AHL1120FO
			Inlet, 3 fases	Blanco y negro	AHL1120FI



AHL1120R

Dispositivos con seguro de media vuelta, grado industrial



AHL1520C

NUEVO 20A Media vuelta, grado industrial, 3 Polos, 4 Hilos

Clasificación		NEMA	Descripción	Color	Código
A	V/AC				
20	250	L15-20	Clavija Ultra grip, 3 fases	Blanco y negro	AHL1520P
			Clavija Ultra grip, 3 fases	Negro	AHL1520PBK
			Conector Ultra grip, 3 fases	Blanco y negro	AHL1520C
			Conector Ultra grip, 3 fases	Negro	AHL1520CBK
			Receptáculo sencillo, 3 fases	Negro	AHL1520R
			Receptáculo sencillo t. a., 3 fases	Naranja	AHIGL1520R
			Outlet, 3 fases	Blanco y negro	AHL1520FO
			Inlet, 3 fases	Blanco y negro	AHL1520FI



AHL720P

NUEVO 20A Media vuelta, grado industrial, 2 Polos, 3 Hilos

Clasificación		NEMA	Descripción	Color	Código
A	V/AC				
20	277	L7-20	Clavija Ultra grip	Blanco y negro	AHL720P
			Conector Ultra grip	Blanco y negro	AHL720C
			Receptáculo sencillo	Negro	AHL720R
			Receptáculo sencillo, tierra aislada	Naranja	AHIGL720R
			Outlet	Blanco y negro	AHL720FO
			Inlet	Blanco y negro	AHL720FI
			20	347	L24-20
Receptáculo sencillo	Negro	L2420R			
20	480	L8-20	Clavija Ultra grip	Blanco y negro	AHL820P
			Conector Ultra grip	Blanco y negro	AHL820C
			Receptáculo sencillo	Negro	AHL820R
			Receptáculo sencillo, tierra aislada	Naranja	AHIGL820R
			Outlet	Blanco y negro	AHL820FO
			Inlet	Blanco y negro	AHL820FI



CWL1220R

NUEVO 20A Media vuelta, grado industrial, 3 Polos, 3 Hilos

Clasificación		NEMA	Descripción	Color	Código
A	V/AC				
20	480	L12-20	Clavija Auto grip, 3 fases	Blanco y negro	CWL1220P
			Conector Auto grip, 3 fases	Blanco y negro	CWL1220C
			Receptáculo sencillo, 3 fases	Negro	CWL1220R
			Outlet, 3 fases	Blanco y negro	CWL1220FO
			Inlet, 3 fases	Blanco y negro	CWL1220FI

Dispositivos con seguro de media vuelta, grado industrial

20A Media vuelta, grado industrial, 3 Polos, 4 Hilos

Clasificación					
A	V/AC	NEMA	Descripción	Color	Código
20	480	L16-20	Clavija Ultra grip, 3 fases	Blanco y negro	AHL1620P
			Clavija Ultra grip, 3 fases	Negro	AHL1620PBK
			Conector Ultra grip, 3 fases	Blanco y negro	AHL1620C
			Conector Ultra grip, 3 fases	Negro	AHL1620CBK
			Receptáculo sencillo, 3 fases	Negro	AHL1620R
			Receptáculo sencillo t. a., 3 fases	Naranja	AHIGL1620R
			Outlet, 3 fases	Blanco y negro	AHL1620FO
			Inlet, 3 fases	Blanco y negro	AHL1620FI



AHL1620FO

20A Media vuelta, grado industrial, 2 Polos, 3 Hilos

Clasificación					
A	V/AC	NEMA	Descripción	Color	Código
20	600	L9-20	Clavija Auto grip	Blanco y negro	CWL920P
			Conector Auto grip	Blanco y negro	CWL920C
			Receptáculo sencillo	Negro	CWL920R
			Outlet	Blanco y negro	CWL920FO
			Inlet	Blanco y negro	CWL920FI



CWL920C

20A Media vuelta, grado industrial, 4 Polos, 4 Hilos

Clasificación					
A	V/AC	NEMA	Descripción	Color	Código
20	120/208	L18-20	Clavija Ultra grip	Blanco y negro	AHL1820P
			Conector Ultra grip	Blanco y negro	AHL1820C
			Receptáculo sencillo	Negro	AHL1820R
			Outlet	Blanco y negro	AHL1820FO
			Inlet	Blanco y negro	AHL1820FI
20	120/208	No NEMA	Clavija Safety grip	Blanco y negro	7411C
			Conector Safety grip	Blanco y negro	7413C
			Receptáculo sencillo	Negro	7410B
			Outlet	Blanco y negro	7409N
			Inlet	Blanco y negro	7408N



AHL1820P

Dispositivos con seguro de media vuelta, grado industrial



AHL2120C

20A Media vuelta, grado industrial, 4 Polos, 5 Hilos

Clasificación					
A	V/AC	NEMA	Descripción	Color	Código
20	120/208	L21-20	Clavija Ultra grip, 3 fases	Blanco y negro	AHL2120P
			Clavija Ultra grip, 3 fases	Negro	AHL2120PBK
			Clavija Ultra grip, 3 f. cable plano	Blanco y negro	AHL2120PF
			Conector Ultra grip, 3 fases	Blanco y negro	AHL2120C
			Conector Ultra grip, 3 fases	Negro	AHL2120CBK
			Conector Ultra grip, 3f, cable plano	Blanco y negro	AHL2120CF
			Receptáculo sencillo, 3 fases	Negro	AHL2120R
			Receptáculo sencillo t. a., 3 fases	Naranja	AHIGL2120R
			Outlet, 3 fases	Blanco y negro	AHL2120FO
			Inlet, 3 fases	Blanco y negro	AHL2120FI



AHL1020FI

20A Media vuelta, grado industrial, 2 Polos, 3 Hilos

Clasificación					
A	V/AC	NEMA	Descripción	Color	Código
20	277/480	L10-20	Clavija Ultra grip	Blanco y negro	AHL1020P
			Conector Ultra grip	Blanco y negro	AHL1020C
			Receptáculo sencillo	Negro	AHL1020R
			Outlet	Blanco y negro	AHL1020FO
			Inlet	Blanco y negro	AHL1020FI



9965C

20A Media vuelta, grado industrial, 3 Polos, 3 Hilos

Clasificación					
A	V/AC	NEMA	Descripción	Color	Código
20	125/250	No NEMA	Clavija Safety grip	Gris	9965C
			Conector Safety grip	Gris	7314C
			Receptáculo sencillo	Negro	7310B
			Outlet	Gris	7328N
			Inlet	Gris	7327N



AHL1420R

20A Media vuelta, grado industrial, 3 Polos, 4 Hilos

Clasificación					
A	V/AC	NEMA	Descripción	Color	Código
20	125/250	L14-20	Clavija Ultra grip	Blanco y negro	AHL1420P
			Clavija Ultra grip	Negro	AHL1420PBK
			Conector Ultra grip	Blanco y negro	AHL1420C
			Conector Ultra grip	Negro	AHL1420CBK
			Receptáculo sencillo	Negro	AHL1420R
			Receptáculo sencillo, tierra aislada	Naranja	AHIGL1420R
			Outlet	Blanco y negro	AHL1420FO
			Inlet	Blanco y negro	AHL1420FI

Dispositivos con seguro de media vuelta, grado industrial

20A Media vuelta, grado industrial, 4 Polos, 4 Hilos

Clasificación					
A	V/AC	NEMA	Descripción	Color	Código
20	277/480	L19-20	Clavija Ultra grip, 3 fases	Blanco y negro	AHL1920P
			Conector Ultra grip, 3 fases	Blanco y negro	AHL1920C
			Receptáculo sencillo, 3 fases	Negro	AHL1920R
			Outlet, 3 fases	Blanco y negro	AHL1920FO
			Inlet, 3 fases	Blanco y negro	AHL1920FI



AHL1920P

20A Media vuelta, grado industrial, 4 Polos, 5 Hilos

Clasificación					
A	V/AC	NEMA	Descripción	Color	Código
20	277/480	L22-20	Clavija Ultra grip, 3 fases	Blanco y negro	AHL2220P
			Conector Ultra grip, 3 fases	Blanco y negro	AHL2220C
			Receptáculo sencillo, 3 fases	Negro	AHL2220R
			Outlet, 3 fases	Blanco y negro	AHL2220FO
			Inlet, 3 fases	Blanco y negro	AHL2220FI



AHL2220C

20A Media vuelta, grado industrial, 4 Polos, 4 Hilos

Clasificación					
A	V/AC	NEMA	Descripción	Color	Código
20	347/600	L20-20	Clavija Ultra grip, 3 fases	Blanco y negro	AHL2020P
			Conector Ultra grip, 3 fases	Blanco y negro	AHL2020C
			Receptáculo sencillo, 3 fases	Negro	AHL2020R
			Outlet, 3 fases	Blanco y negro	AHL2020FO
			Inlet, 3 fases	Blanco y negro	AHL2020FI



AHL2020FO

20A Media vuelta, grado industrial, 4 Polos, 5 Hilos

Clasificación					
A	V/AC	NEMA	Descripción	Color	Código
20	347/600	L23-20	Clavija Ultra grip, 3 fases	Blanco y negro	AHL2320P
			Conector Ultra grip, 3 fases	Blanco y negro	AHL2320C
			Receptáculo sencillo, 3 fases	Negro	AHL2320R
			Outlet, 3 fases	Blanco y negro	AHL2320FO
			Inlet, 3 fases	Blanco y negro	AHL2320FI



AHL2320R

Dispositivos con seguro de media vuelta, grado industrial Ultra grip

30A Media vuelta, grado industrial, 2 Polos, 3 Hilos



AHL530C

Clasificación			Descripción	Color	Código
A	V/AC	NEMA			
30	125	L5-30	Clavija Ultra grip	Blanco y negro	AHL530P
			Clavija Ultra grip, tierra aislada	Naranja	AHIGL530P
			Conector Ultra grip	Blanco y negro	AHL530C
			Receptáculo sencillo	Negro	AHL530R
			Receptáculo sencillo, tierra aislada	Naranja	AHIGL530R
			Outlet	Blanco y negro	AHL530FO
			Inlet	Blanco y negro	AHL530FI
			30	250	L6-30
Conector Ultra grip	Blanco y negro	AHL630C			
Receptáculo sencillo	Negro	AHL630R			
Receptáculo sencillo, tierra aislada	Naranja	AHIGL630R			
Outlet	Blanco y negro	AHL630FO			
Inlet	Blanco y negro	AHL630FI			



AHL1130C

30A Media vuelta, grado industrial, 3 Polos, 3 Hilos

Clasificación			Descripción	Color	Código
A	V/AC	NEMA			
30	250	L5-30	Clavija Ultra grip, 3 fases	Blanco y negro	AHL1130P
			Conector Ultra grip, 3 fases	Blanco y negro	AHL1130C
			Receptáculo sencillo, 3 fases	Negro	AHL1130R
			Outlet, 3 fases	Blanco y negro	AHL1130FO
			Inlet, 3 fases	Blanco y negro	AHL1130FI



AHL1530FI

30A Media vuelta, grado industrial, 3 Polos, 4 Hilos

Clasificación			Descripción	Color	Código
A	V/AC	NEMA			
30	250	L15-30	Clavija Ultra grip, 3 fases	Blanco y negro	AHL1530P
			Conector Ultra grip, 3 fases	Blanco y negro	AHL1530C
			Receptáculo sencillo, 3 fases	Negro	AHL1530R
			Receptáculo sencillo t.a., 3 fases	Naranja	AHL1530R
			Outlet, 3 fases	Blanco y negro	AHL1530FO
			Inlet, 3 fases	Blanco y negro	AHL1530FI

Dispositivos con seguro de media vuelta, grado industrial

30A Media vuelta, grado industrial, 2 Polos, 3 Hilos

Clasificación					
A	V/AC	NEMA	Descripción	Color	Código
30	277	L7-30	Clavija Ultra grip	Blanco y negro	AHL730P
			Conector Ultra grip	Blanco y negro	AHL730C
			Receptáculo sencillo	Negro	AHL730R
			Receptáculo sencillo, tierra aislada	Naranja	AHIGL730R
			Outlet	Blanco y negro	AHL730FO
			Inlet	Blanco y negro	AHL730FI
30	480	L6-30	Clavija Ultra grip	Blanco y negro	AHL830P
			Conector Ultra grip	Blanco y negro	AHL830C
			Receptáculo sencillo	Negro	AHL830R
			Receptáculo sencillo, tierra aislada	Naranja	AHIGL830R
			Outlet	Blanco y negro	AHL830FO
			Inlet	Blanco y negro	AHL830FI



AHL730P

30A Media vuelta, grado industrial, 3 Polos, 3 Hilos

Clasificación					
A	V/AC	NEMA	Descripción	Color	Código
30	480	L12-30	Clavija Auto grip, 3 fases	Blanco y negro	AHL1230P
			Conector Auto grip, 3 fases	Blanco y negro	AHL1230C
			Receptáculo sencillo, 3 fases	Negro	AHL1230R
			Outlet, 3 fases	Blanco y negro	AHL1230FO
			Inlet, 3 fases	Blanco y negro	AHL1230FI



AHL1230R

30A Media vuelta, grado industrial, 3 Polos, 4 Hilos

Clasificación					
A	V/AC	NEMA	Descripción	Color	Código
30	480	L16-30	Clavija Ultra grip, 3 fases	Blanco y negro	AHL1630P
			Conector Ultra grip, 3 fases	Blanco y negro	AHL1630C
			Receptáculo sencillo, 3 fases	Negro	AHL1630R
			Outlet, 3 fases	Blanco y negro	AHL1630FO
			Inlet, 3 fases	Blanco y negro	AHL1630FI



AHL1630FI

30A Media vuelta, grado industrial, 2 Polos, 3 Hilos

Clasificación					
A	V/AC	NEMA	Descripción	Color	Código
30	600	L9-30	Clavija Auto grip, 3 fases	Blanco y negro	CWL930P
			Conector Auto grip, 3 fases	Blanco y negro	CWL930C
			Receptáculo sencillo, 3 fases	Negro	CWL930R
			Outlet, 3 fases	Blanco y negro	CWL930FO
			Inlet, 3 fases	Blanco y negro	CWL30FI



CWL930C

Dispositivos con seguro de media vuelta, grado industrial



CWL13330P

30A Media vuelta, grado industrial, 3 Polos, 3 Hilos

Clasificación					
A	V/AC	NEMA	Descripción	Color	Código
30	600	L13-30	Clavija Auto grip, 3 fases	Blanco y negro	CWL1330P
			Conector Auto grip, 3 fases	Blanco y negro	CWL1330C
			Receptáculo sencillo, 3 fases	Negro	CWL1330R
			Outlet, 3 fases	Blanco y negro	CWL1330FO
			Inlet, 3 fases	Blanco y negro	CWL1330FI



AHL1730C

30A Media vuelta, grado industrial, 3 Polos, 4 Hilos

Clasificación					
A	V/AC	NEMA	Descripción	Color	Código
30	600	L17-30	Clavija Ultra grip, 3 fases	Blanco y negro	AHL1730P
			Conector Ultra grip, 3 fases	Blanco y negro	AHL1730C
			Receptáculo sencillo, 3 fases	Negro	AHL1730R
			Outlet, 3 fases	Blanco y negro	AHL1730FO
			Inlet, 3 fases	Blanco y negro	AHL1730FI



AHL1830R

30A Media vuelta, grado industrial, 4 Polos, 4 Hilos

Clasificación					
A	V/AC	NEMA	Descripción	Color	Código
30	120/208	L18-30	Clavija Ultra grip, 3 fases	Blanco y negro	AHL1830P
			Conector Ultra grip, 3 fases	Blanco y negro	AHL1830C
			Receptáculo sencillo, 3 fases	Negro	AHL1830R
			Outlet, 3 fases	Blanco y negro	AHL1830FO
			Inlet, 3 fases	Blanco y negro	AHL1830FI
30	120/208	No NEMA	Clavija Ultra grip, 3 fases	Blanco y negro	AHL3431N
			Conector Ultra grip, 3 fases	Blanco y negro	AHL3433N
			Receptáculo sencillo, 3 fases	Negro	AHL3430
			Receptáculo sencillo, 3 fases	Negro	WD3430
			Outlet, 3 fases	Blanco y negro	AH3436N
			Inlet, 3 fases	Blanco y negro	AH344N



AHL2130P

30A Media vuelta, grado industrial, 4 Polos, 5 Hilos

Clasificación					
A	V/AC	NEMA	Descripción	Color	Código
20	120/208	L21-30	Clavija Ultra grip, 3 fases	Blanco y negro	AHL2130P
			Clavija Ultra grip, 3 f. cable plano	Blanco y negro	AHL2130PF
			Conector Ultra grip, 3 fases	Blanco y negro	AHL2130C
			Conector Ultra grip, 3f, cable plano	Blanco y negro	AHL2130CF
			Receptáculo sencillo, 3 fases	Negro	AHL2130R
			Receptáculo sencillo t. a., 3 fases	Naranja	AHIGL2130R
			Outlet, 3 fases	Blanco y negro	AHL2130FO
			Inlet, 3 fases	Blanco y negro	AHL2130FI

Dispositivos con seguro de media vuelta, grado industrial

30A Media vuelta, grado industrial, 3 Polos, 3 Hilos

Clasificación					
A	V/AC	NEMA	Descripción	Color	Código
30	125/250	L10-30	Clavija Ultra grip	Blanco y negro	AHL1030P
			Conector Ultra grip	Blanco y negro	AHL1030C
			Receptáculo sencillo	Negro	AHL1030R
			Outlet	Blanco y negro	AHL1030FO
			Inlet	Blanco y negro	AHL1030FI
30	125/250	No NEMA	Clavija Ultra grip	Blanco y negro	AH3331N
			Conector Ultra grip	Blanco y negro	AH3333N
			Receptáculo sencillo	Blanco y negro	AH3330-2
			Outlet	Blanco y negro	AH3336N
			Inlet	Blanco y negro	AH3337N



AHL1030P

30A Media vuelta, grado industrial, 3 Polos, 4 Hilos

Clasificación					
A	V/AC	NEMA	Descripción	Color	Código
30	125/250	L14-30	Clavija Ultra grip	Blanco y negro	AHL1430P
			Clavija resistente a la corrosión	Amarillo	CRL1430P
			Conector Ultra grip	Blanco y negro	AHL1430C
			Conector resistente a la corrosión	Amarillo	CRL1430C
			Receptáculo sencillo	Negro	AHL1430R
			Receptáculo sencillo tierra aislada	Naranja	AHIGL1430R
			Outlet	Blanco y negro	AHL1430FO
			Inlet	Blanco y negro	AHL1430FI



CRL1430P

30A Media vuelta, grado industrial, 4 Polos, 4 Hilos

Clasificación					
A	V/AC	NEMA	Descripción	Color	Código
30	277/480	L19-30	Clavija Ultra grip, 3 fases	Blanco y negro	AHL1930P
			Conector Ultra grip, 3 fases	Blanco y negro	AHL1930C
			Receptáculo sencillo, 3 fases	Negro	AHL1930R
			Outlet, 3 fases	Blanco y negro	AHL1930FO
			Inlet, 3 fases	Blanco y negro	AHL1930FI



AHL1930FO

30A Media vuelta, grado industrial, 4 Polos, 5 Hilos

Clasificación					
A	V/AC	NEMA	Descripción	Color	Código
20	120/208	L22-30	Clavija Ultra grip, 3 fases	Blanco y negro	AHL2230P
			Clavija Ultra grip, 3 f. cable plano	Blanco y negro	AHL2230PF
			Conector Ultra grip, 3 fases	Blanco y negro	AHL2230C
			Conector Ultra grip, 3f, cable plano	Blanco y negro	AHL2230CF
			Receptáculo sencillo, 3 fases	Negro	AHL2230R
			Receptáculo sencillo t. a., 3 fases	Naranja	AHIGL2230R
			Outlet, 3 fases	Blanco y negro	AHL2230FO
			Inlet, 3 fases	Blanco y negro	AHL2230FI



AHL2230R

Dispositivos con seguro de media vuelta, grado industrial



AHL1930FO

30A Media vuelta, grado industrial, 4 Polos, 4 Hilos

Clasificación					
A	V/AC	NEMA	Descripción	Color	Código
30	347/600	L20-30	Clavija Ultra grip, 3 fases	Blanco y negro	AHL2030P
			Conector Ultra grip, 3 fases	Blanco y negro	AHL2030C
			Receptáculo sencillo, 3 fases	Negro	AHL2030R
			Outlet, 3 fases	Blanco y negro	AHL2030FO
			Inlet, 3 fases	Blanco y negro	AHL2030FI

30A Media vuelta, grado industrial, 4 Polos, 5 Hilos

Clasificación					
A	V/AC	NEMA	Descripción	Color	Código
20	347/600	L23-30	Clavija Ultra grip, 3 fases	Blanco y negro	AHL2330P
			Clavija Ultra grip, 3 f. cable plano	Blanco y negro	AHL2330PF
			Conector Ultra grip, 3 fases	Blanco y negro	AHL2330C
			Conector Ultra grip, 3f, cable plano	Blanco y negro	AHL2330CF
			Receptáculo sencillo, 3 fases	Negro	AHL2330R
			Receptáculo sencillo t. a., 3 fases	Naranja	AHIGL2330R
			Outlet, 3 fases	Blanco y negro	AHL2330FO
			Inlet, 3 fases	Blanco y negro	AHL2330FI



WD7594

15A Media vuelta, grado industrial, 2 Polos, 3 Hilos

Clasificación					
A	V/AC	NEMA	Descripción	Color	Código
15	125	ML-2	Clavija	Negro	WD7594
			Conector	Negro	WD7593
			Clavija	Negro/metal	WD7595
			Clavija	Negro/nylon	7595N
			Receptáculo	Negro/metal	WD7596
			Receptáculo	Negro/nylon	7596N

Receptáculo 2 polos, 2 hilos 20A 250V~

Grado especificación

CARACTERÍSTICAS

- Nylon reforzado con fibra de vidrio (Valox).
- Cableado lateral y posterior.

Descripción	Código
Sencillo, baquelita negro	WD7210B

NEMA L1-15R



NEMA L1-15P



NEMA L2-20R



NEMA L2-20



WD7210B

Clavija 2 polos, 2 hilos 20A 250V~

Grado especificación

CARACTERÍSTICAS

- Cuerpo moldeado en baquelita con cubierta metálica de acero galvanizado de 0,53mm (0.021") de espesor.
- Abrazaderas de acero galvanizado.
- Alambrado posterior con cubierta de PVC que cumple con los requerimientos de la NMX-J-508- ANCE vigente.

Descripción	Diámetro del cable	Código
Clavija, negro	max. 11,3mm (.444")	WD7102

NEMA L2-20R



NEMA L2-20P



NEMA L2-20



WD7102

Clavija con cubierta metálica alambrado lateral y posterior, 3 polos, 3 hilos 20A 125/250V~

Grado especificación

No-NEMA

CARACTERÍSTICAS

- Cuerpo moldeado en baquelita con cubierta metálica de acero galvanizado de 0,53mm (0.021") de espesor.
- Abrazaderas de acero galvanizado.
- Alambrado posterior con cubierta de PVC que cumple con los requerimientos de la NMX-J-508- ANCE vigente.

Descripción	Diámetro del cable	Código
Negro	máx. 11,87mm(.487")	WD7311

No-NEMA



WD7311

No-NEMA

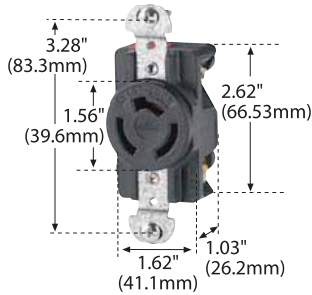

WD7310B

Receptáculo 3 polos, 3 hilos 20A-125/250V~

Grado especificación

No-NEMA

CARACTERÍSTICAS

- Cuerpo y frente de polipropileno.
- Contactos de latón de una pieza que ofrecen máximo desempeño sin aumento de temperatura.
- Sujetadores en las terminales de cableado lateral y posterior para su fácil instalación.

Descripción

Código

Sencillo

WD7310B

No-NEMA



WD3330

Receptáculo 3 polos, 3 hilos 30A 125/250V~

Grado especificación

No-NEMA

CARACTERÍSTICAS

- Cuerpo moldeado en baquelita.
- Terminales para alambrado lateral para una instalación rápida.
- Chasis de montaje remachado al cuerpo.

Descripción

Código

Baquelita, negro

WD3330

No-NEMA



WD3331

Conector y clavija, 3 polos 3 hilos 30A-125/250V~

Grado especificación

No-NEMA

CARACTERÍSTICAS

- Construcción en polipropileno, "frente muerto," alambrado posterior, conforme a NOM-001-SEDE vigente artículo 410-56F.
- Sello de Neopreno en el orificio del cable que protege al artefacto de polvo y humedad.

Descripción

Diámetro del cable

Código

Clavija

9,5 - 25,4mm (.375" -1.000")

WD3331

Receptáculo, nylon 4 polos 4 hilos 30A 120/208V 3N~ No-NEMA

Grado especificación

CARACTERÍSTICAS

- Cuerpo de polipropileno.
- Terminales para alambrado lateral y posterior para una instalación rápida.
- Contactos de una pieza para mejorar la continuidad.
- Chasis de acero remachado al cuerpo.

Descripción	Código
Negro	WD3430

No-NEMA



WD3430

Receptáculo 4 polos 4 hilos 20A-120/208V~ 3Ø No-NEMA

Grado especificación

CARACTERÍSTICAS

- Configuración y certificaciones claramente marcadas en el frente del receptáculo.
- Contactos de latón de una pieza que ofrecen máximo desempeño sin aumento de temperatura.
- Sujetadores en las terminales de cableado lateral y posterior para su fácil instalación.
- Doble terminal para conexión en serie.

Descripción	Código
Sencillo	7410B

No-NEMA

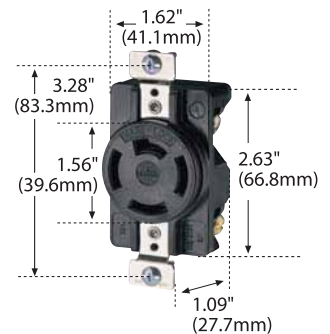

7410B

Clavija con cubierta metálica 4 polos, 4 hilos 20A 120/208V 3N~ No-NEMA

Grado especificación

CARACTERÍSTICAS

- Cuerpo moldeado en baquelita con cubierta metálica de acero galvanizado de 0,8 mm (0.031") de espesor.
- Abrazaderas de acero galvanizado.
- Alambrado posterior con cubierta de PVC que cumple con los requerimientos de la NMX-J-508- ANCE vigente.

Descripción	Diámetro del cable	Código
Negro	máx. 17,05mm(.671")	WD7411

No-NEMA



WD7411

No-NEMA

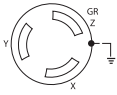

WD7380T

Receptáculo 3 polos, 4 hilos puesta a tierra 50A 250Vc.d. y 600V C.A. 3Ø

Grado especificación

No-NEMA

CARACTERÍSTICAS

- Cubierta de acero de 2 mm (0.078") espesor, con recubrimiento metálico.
- Terminales tipo conector de presión .
- Identificación de terminales conforme a NOM-001- SEDE vigente.
- Alambrado lateral.
- certificado NOM y ANCE.

Descripción	Código
Receptáculo	WD7380T

No-NEMA



WD7380

Receptáculo 3 polos, 3 hilos 50A 250Vc.d. y 600V C.A. 3~

Grado especificación

No-NEMA

CARACTERÍSTICAS

- Cuerpo moldeado en baquelita.
- Cubierta de acero de 1,58 mm (.0625") de espesor, con recubrimiento metálico.
- Terminales tipo conector de presión de cobre con prisionero de latón.
- Contactos de latón con abrazaderas de cobre.
- Alambrado lateral.

Descripción	Código
Receptáculo	WD7380

Clavija 3 polos, 3 hilos 50A 250Vc.d. y 600V C.A. 3~

Grado especificación

No-NEMA



WD7761

CARACTERÍSTICAS

- Cuerpo de la clavija construida en baquelita, "frente muerto," alambrado posterior, conforme a NOM-001-SEDE vigente artículo 410-56F.
- Cubierta y abrazaderas del cable moldeados en polipropileno.
- Terminales y tornillos de latón.
- Sello de neopreno en el orificio de salida del cable.

Descripción	Código
Clavija	WD7761

No-NEMA

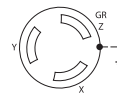

Clavija y conector con cubierta metálica 3 polos, 4 hilos puesta a tierra 50A 250Vc.d. y 600VC.A. 3Ø

Grado especificación

No-NEMA

CARACTERÍSTICAS

- Construcción "frente muerto," alambrado posterior, conforme a NOM-001- SEDE vigente artículo 410-56 F.
- Terminales y tornillos de latón.
- Casquillo de neopreno que sella la entrada de polvo al interior del artefacto para su correcto funcionamiento.
- Abrazaderas de las terminales de gran tamaño con área de contacto dentada para un agarre superior.

Descripción	Diámetro del cable	Código
Clavija	17,3 - 28,6mm(.680-1.125")	WD7765
Conector	17,3 - 28,6mm(.680-1.125")	WD7764



WD7765



WD7764

Clavija empotrable con brida y cubierta metálica (Inlet y Outlet) 3 polos, 4 hilos puesta a tierra 50A 250VC.D. Y 600VC.A.~ 3Ø

Grado especificación

No-NEMA

CARACTERÍSTICAS

- Interiores de nylon reforzado con fibra de vidrio.
- Cubiertas de Acero resistente a la corrosión.
- Disponibles con tapa a prueba de intemperie certificada UL.
- Guías cónicas de cableado profundas para el mejor aislamiento.
- 7958/7968 para reemplazo solamente. 3768/3775 para nuevas aplicaciones.



INLET
3775
3768



INLET
7958
7968

Descripción	Código
Clavija (Inlet)	3775
Clavija (Inlet) Reemplazo	WD7958
Clavija (Inlet) con tapa	3768
Clavija (Inlet) con tapa Reemplazo	WD7968



3768

Accesorios para dispositivos media vuelta

Cubierta para receptáculos 50A (tapa, 55mm. aprox.)



WD7770

CARACTERÍSTICAS

- Diseñada para cajas FS/FD.
- Soporta áreas con mucha presencia de líquidos.
- Tapa de autocierre por resorte.
- Su empaque interno brinda la mejor protección.

Descripción	Código
Cubierta	WD7770

Cubiertas estándar para receptáculos en lugares mojados para cajas FS/FD



7349

CARACTERÍSTICAS

- Certificados UL para lugares mojados (cubierta cerrada) y lugares húmedos (cubierta cerrada o abierta).
- Tapa con cierre automático por resorte brinda una protección total.
- Material de empaque que brinda excelente resistencia al entorno.
- Cubierta dúplex que sirve para cualquier receptáculo dúplex.

Cubiertas de aluminio para receptáculos dúplex y sencillos

Descripción	Código
Receptáculo dúplex, montaje vertical.	7879FS
Cubierta para receptáculo sencillo, montaje vertical, diámetro frontal 1.38-1.56 (34.9-39.7mm). Usado con receptáculos sencillos de entrada recta de 15 y 20 amp y con receptáculos sencillos de media vuelta de 15, 20 y 30 amp.	WD7420
Adaptador, Monta la cubierta en cajas estándares.	7349*

Cubiertas estándar para receptáculos en lugares mojados para cajas FS/FD



CARACTERÍSTICAS

- Certificados UL para lugares mojados (cubierta cerrada) y lugares húmedos (cubierta cerrada o abierta).
- Tapa con cierre automático por resorte brinda una protección total.
- Aluminio libre de cobre con acabado epóxico que proporciona máxima resistencia a la corrosión.
- Material de empaque EPDM en los códigos WLRD1 y WLRS1 que proporciona excelente resistencia al ozono, clima y temperaturas de -46° C a 127° C (-50° F a 260° F).

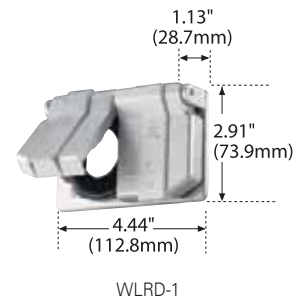

Cubiertas de aluminio para receptáculos dúplex y sencillos

Descripción	Código
Cubierta para receptáculo dúplex, montaje horizontal.	WLRD1
Cubierta para receptáculo sencillo, montaje vertical. Diámetro frontal de 1.38 (34.9mm). Uso con receptáculos de entrada recta de 15 y 20 Amp y Hart-Lock™ de 15 amp.	WLRS1
Cubierta para receptáculo sencillo, montaje vertical. Diámetro frontal de 1.56 (39.7mm). Uso con receptáculos Hart-Lock™ de 20 y 30 amp.	WLRS2

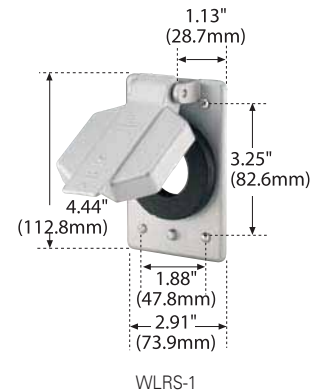

Dispositivos protectores de intemperie

Cubiertas contra intemperie de nylon para 15, 20 y 30A

Cubierta contra Intemperie para Inlets y Outlets de Media Vuelta de 15,20 y 30A. Y Receptáculos de Entrada Recta de 3-Hilos 30 y 50 A.

CARACTERÍSTICAS

- Certificados UL para lugares mojados (cubierta cerrada) y lugares húmedos (cubierta cerrada o abierta).
- Resistente nylon reforzado con fibra de vidrio que brinda fuerza y larga vida en ambientes hostiles con un amplio rango de temperatura.
- Tapa con cierre automático, empaque de neopreno y resorte de acero inoxidable que proporciona protección contra la intemperie.
- Orificios de montaje universales que aceptan todas las inlets y outlets Cooper/Eaton de media vuelta de 15, 20 y 30^a. Así como dispositivos de dimensiones similares hechas por otros fabricantes.
- Fácil montaje en cajas de FS/FD o en paneles.



Descripción	Código
Para receptáculos de entrada recta de 15 y 20A. y para inlets y outlets Hart-Lock® de 15A.	WP1
Para inlets y outlets de Hart-Lock® de 20 y 30A y para receptáculos de entrada recta de 30 y 50A 3 Hilos.	WP2

	A:Distribución de Orificios	B:Diámetro de Abertura
WP1	2 orificios de 180°, en 2.09 (53.1mm)	1.75" (44.45mm)
WP2	2 sets de 3 orificios igualmente espaciados.	2.25" (57.15mm)
	3 orificios en 2.5 (63.5mm)	
	3 orificios en 2.69 (68.3mm)	



Botas protectoras de intemperie



BS1



BM1



BM2

CARACTERÍSTICAS

- Fabricación de neopreno que resiste aceite, grasa, ácidos, y brinda propiedades de larga vida.
- Flexible y fácil de instalar en clavijas y conectores.
- Abertura para el cable que puede cortarse para cables de mayor diámetro.
- Para uso continuo en temperaturas de -40°C a 105°C.

Botas Amarillas de Neopreno

Estos productos pueden usarse con:	Código	
	Clavija	Conector
Dispositivos de entrada recta Auto grip™, Safety grip™ de 15 y 20 amp 2-Polos 3-Hilos	BS1	WDBS2
Clavijas Quikeze®	BS3	
Dispositivos de media vuelta de 15 amp	BS1	BS2
Dispositivos de media vuelta de 20 amp 2-hilos	BS1	BS2
Dispositivos de entrada recta Safety grip™ de 20 amp 3-polos	BM1	BM2
Dispositivos de media vuelta de 20 y 30 amp 3-hilos	BM1	BM2
Dispositivos de media vuelta de 20 y 30 amp 3-hilos para uso con inlets y su armazón	—	BM3
Dispositivos de media vuelta de 20 y 30 amp. 4 y 5 hilos.	BL1	BL2
Dispositivos de media vuelta de 20 y 30 amp 4-polos, 5- hilos	74CM40	74CM40
Configuración midget ML2 de media vuelta, para uso con receptáculo e inlet respectivamente.	7717	7716
Clavija y conector blindados de 50A		
Para conector blindado de 50A cuando se usa con una Inlet.	—	77CR15

Dispositivos con seguro de media vuelta de 50A

Conexiones seguras y de alto poder en donde tú quieras...

Nuestros dispositivos con seguro de media vuelta de 50A grado industrial y marino te brindan máximo desempeño, durabilidad y seguridad en cualquier lugar que requiera una fuente de poder temporal.

Gracias a su nuevo diseño Pro-Grip™ nuestros receptáculos clavijas y conectores de nylon ofrecen la instalación más sencilla en 3 pasos. Además en Cooper Wiring Devices by Eaton te ofrecemos nuestra línea completa de dispositivos blindados de acero grado especificación industrial así como nuestros dispositivos de media vuelta grado marino de 50A que incluye clavijas, conectores, receptáculos e inlets.

Sin importar el estilo de coraza que prefieras, la parte interna de nuestros dispositivos esta hecha de nylon reforzado con fibra de vidrio que brinda excelentes características de temperatura.

Cada dispositivo tiene marcado en la parte frontal su amperaje, voltaje, configuración de cableado y código para una sencilla identificación.

Pon a prueba nuestra línea de Dispositivos con Seguro de Media Vuelta de 50A. Brindan el máximo desempeño con la mejor seguridad en cualquier aplicación industrial.

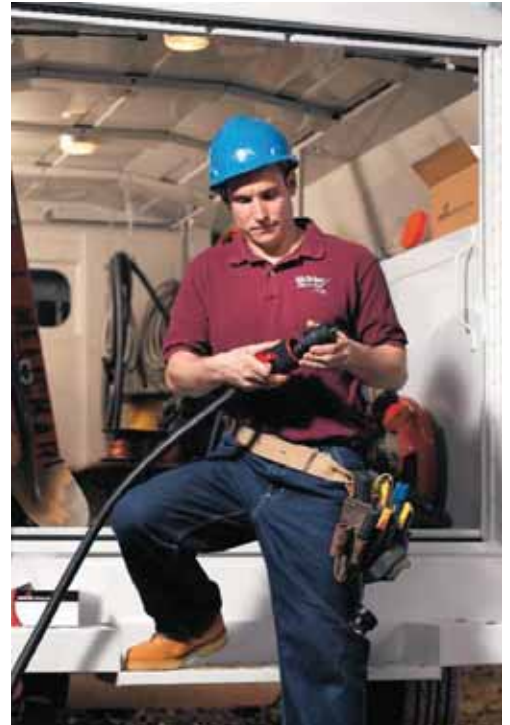

MEDIA VUELTA 50A

Aplicaciones:

Construcción / Institucional

- Construcciones
- Minas
- Fábricas
- Bases militares temporales
- Soldadoras
- Puertos
- Plantas Petroquímicas

Exteriores

- Festivales y carnavales
- Eventos deportivos
- Parques y vehículos recreativos
- Conciertos y conferencias
- Graduaciones

Entretenimiento

- Producciones de televisión y cine
- Estenografías
- Difusiones



Clavijas y conectores de nylon Pro-Grip™

Realiza conexiones en tiempo récord con nuestro nuevo diseño Pro-Grip™...

Nuestra nueva línea de Clavijas y Conectores de nylon de 50A Pro-Grip™ te proporciona la instalación más sencilla y rápida de la industria. Su resistente cubierta de nylon les permite durar bajo las condiciones más rudas.

La línea Pro-Grip™ proporciona seguridad, rápida instalación, desempeño supremo y durabilidad inigualable. Su seguro Pro-Grip™ elimina los incómodos tornillos de ensamble para que con un simple movimiento de presión y vuelta, el cuerpo del dispositivo quede asegurado a la cubierta exterior.

Nuestra línea presenta una construcción de tres piezas, orejas de terminal largas que sujetan con seguridad a los conductores y guías cónicas de cableado claramente marcadas para la fácil inserción y aislamiento de los cables.

MEDIA VUELTA 50A



Paso 1
Fija los conductores y alinea las muescas del cuerpo y la cubierta.



Paso 2
Empuja hacia adentro el cuerpo y da un cuarto de vuelta



Paso 3
Introduce la lengüeta Pro-Grip™ en la ranura y aprieta los tornillos de la abrazadera.
La conexión está segura ahora

Características y beneficios

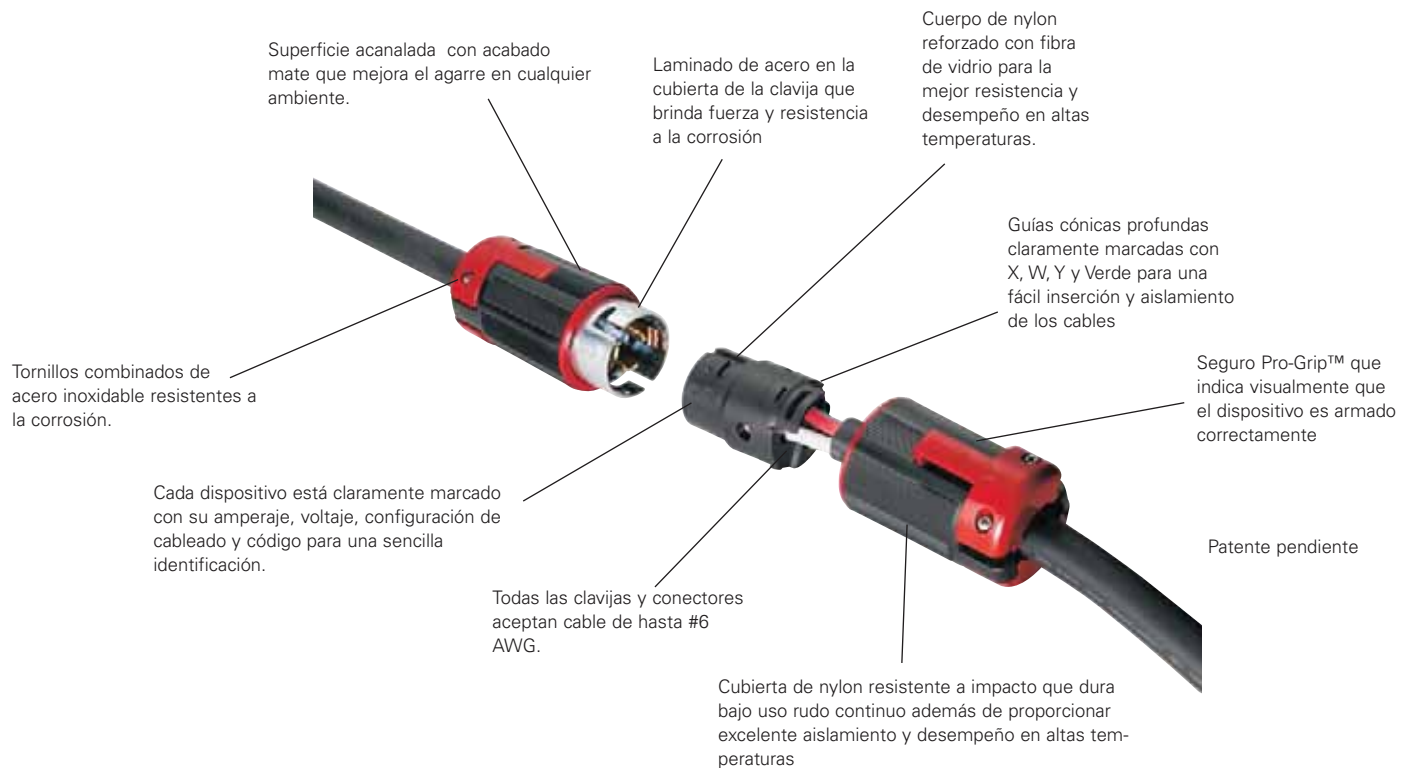

Clavijas y conectores blindados

Nuestra exclusiva línea de Clavijas y Conectores Blindados resisten los más arduos ambientes de trabajo...

Gracias a su resistente construcción de acero, nuestras Clavijas y Conectores Blindados proporcionan desempeño superior con servicio de larga vida, desafiando cualquier ambiente de trabajo rudo.

Diseñada para una fácil instalación, nuestra serie Blindada ofrece confiabilidad, seguridad y la mejor conexión en fuentes de poder temporales bajo cualquier ambiente riguroso.



Características y beneficios

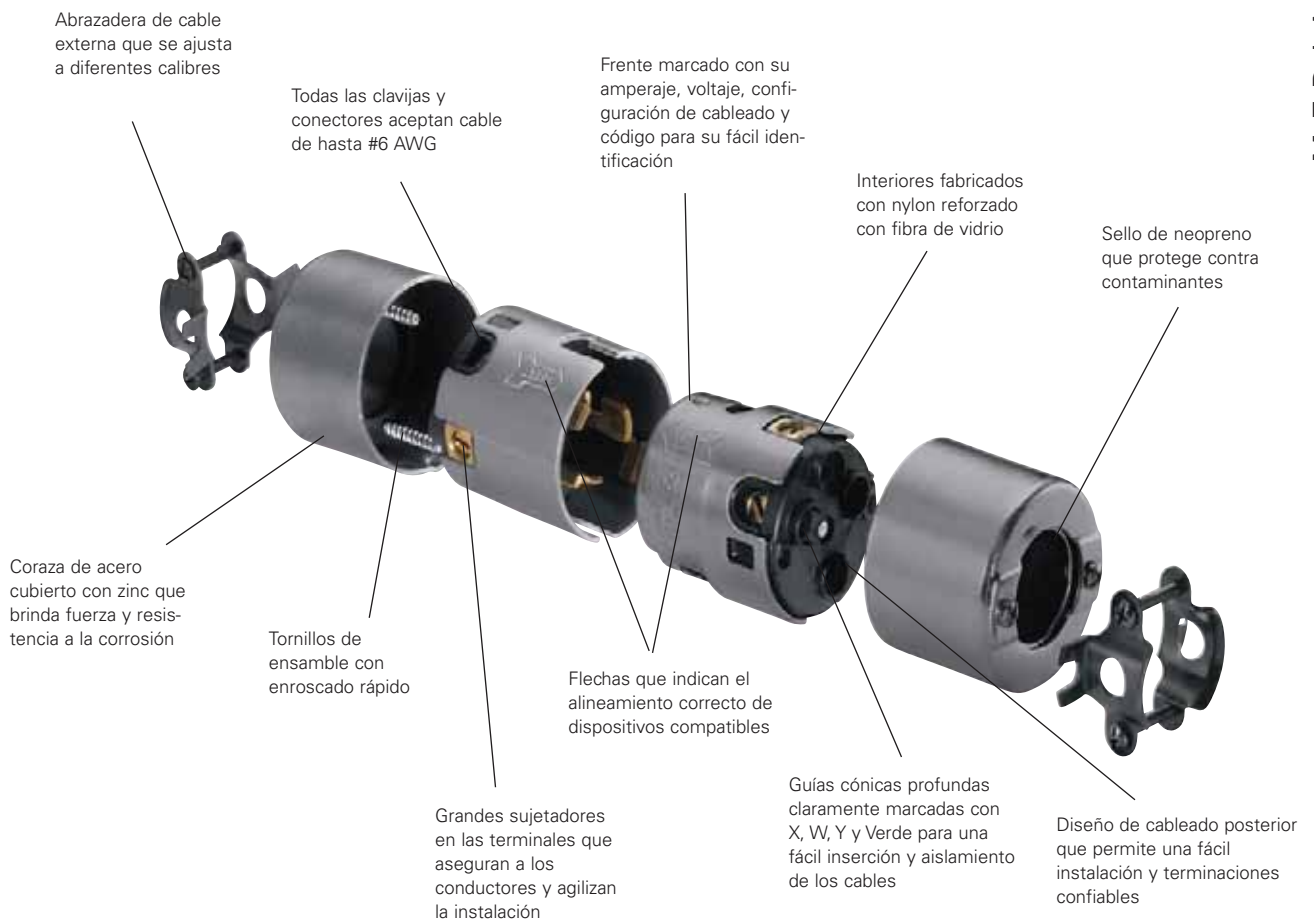

Receptáculos e Inlets de 50A

Nuestros receptáculos e inlets de 50A son los más resistentes de la industria...

Desde su durable fabricación de nylon o acero hasta sus contactos de latón de una sola pieza, la línea de Receptáculos e Inlets de 50 A de Cooper Wiring Devices by Eaton esta diseñada para cumplir con el trabajo en los lugares más rudos y brindar el máximo desempeño con características de fácil conexión e instalación.

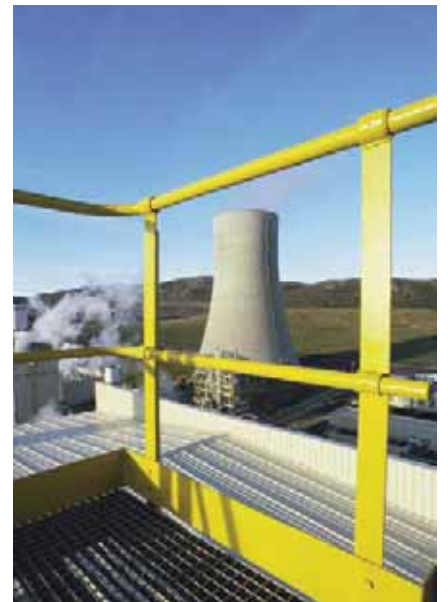

Características y beneficios



Contactos de una pieza que brindan excelente conductividad en los circuitos de tierra y poder. California Estándar - Aleación de latón (muestra)
Resistente a la Corrosión- Latón con baño de níquel.

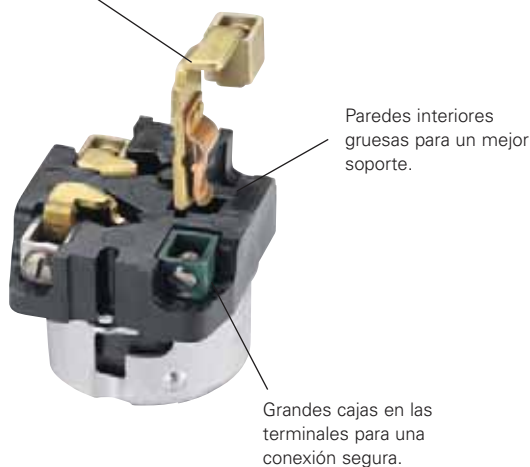

Resistente chasis de uso rudo de una sola pieza resistente a la corrosión.



Dispositivos con seguro de media vuelta grado marino / Resistentes a la corrosión

Nuestra línea de dispositivos grado marino de 50A funcionan en exteriores bajo cualquier circunstancia...

Sus avanzados materiales, diseño innovador y desempeño supremo hacen a nuestra línea de dispositivos grado marino de 50A la mejor opción para fuentes temporales de poder en condiciones ambientales difíciles en las que absoluta perfección y seguridad son un requisito. Sólo Cooper Wiring Devices by Eaton ofrece dispositivos con seguro de media vuelta grado marino y resistente a la corrosión en ambos estilos: nylon y acero inoxidable.



Características y beneficios

Receptáculos e inlets con casco

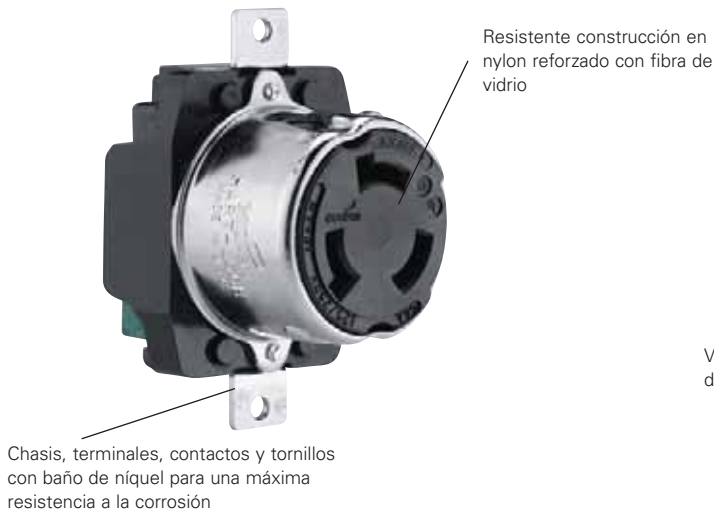

Estructura de nylon reforzado con fibra de vidrio que soporta cualquier aplicación

Clavijas y conectores



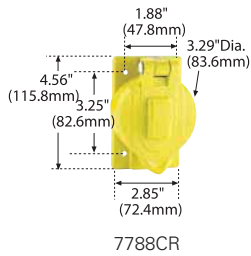

7788CR



77CR15

Accesorios

Descripción

Cubiertas para Receptáculo

Descripción	Código
Cubierta protectora con tapa amarilla de nylon con fibra de vidrio	7788CR
Cubierta protectora con tapa negra de nylon con fibra de vidrio	7788BK
Cubierta protectora con tapa gris de nylon con fibra de vidrio	7788GY
Cubierta protectora con tapa de aluminio	7770

Botas protectoras de intemperie

Para conectores blindados cuando se usan con receptáculo o con clavija blindada con bota 7717	7716
Para conectores blindados cuando se usan con clavija blindada con bota 7716	7717
Para conectores blindados cuando se usan con inlet con casco	77CR15

Dispositivos con seguro de media vuelta de 50A

Información para hacer tu pedido

Descripción	NEMA	Código				
		Receptáculo	Clavija	Conector	Inlet	Inlet con tapa
2-Polos 3-Hilos Aterrizado						
50A 125V Marino Resistente a la Corrosión		63CR70	63CR61EX Nylon Pro-Grip 63CR61 Blindada	63CR60EX Nylon Pro-Grip 63CR60 Blindado	-	-
50A 125V		CS6370	CS6361EX Nylon Pro-Grip CS6361 Blindada	CS6360EX Nylon Pro-Grip CS6360 Blindado	CS6377	CS6378
50A 250V		CS8269	CS8265EX Nylon Pro-Grip CS8265 Blindada	CS8264EX Nylon Pro-Grip CS8264 Blindado	CS8275	CS8277
50A 125V DC/ 600V/ AC		WD3771	3763EX Nylon Pro-Grip WD3763 Blindada	3762EX Nylon Pro-Grip WD3762 Blindado	WD3777	WD3767
50A 480V AC		CS8469	CS8465EX Nylon Pro-Grip CS8465 Blindada	CS8464EX Nylon Pro-Grip CS8464 Blindado	CS8475	-
2-Polos 4-Hilos Aterrizado						
50A 125/250V Marino Resistente a la Corrosión		63CR69	63CR65EX Nylon Pro-Grip 63CR65 Blindada	63CR64EX Nylon Pro-Grip 63CR64 Blindado	-	-
50A 125/250V / AC		CS6369	CS6365EX Nylon Pro-Grip CS6365 Blindada	CS6364EX Nylon Pro-Grip CS6364 Blindado	CS6375	CS6376
50A 3Ø250V / AC		CS8369	CS8365EX Nylon Pro-Grip CS8365 Blindada	CS8364EX Nylon Pro-Grip CS8364 Blindado	CS8375	CS8377
50A 250V DC/ 600V/ AC		WD3769	3765EX Nylon Pro-Grip WD3765 Blindada	3764EX Nylon Pro-Grip WD3764 Blindado	WD3775	WD3768
		WD7379	7765EX Nylon Pro-Grip 7765 Blindada	CS8464EX Nylon Pro-Grip CS8464 Blindado	7958	7968
50A 3Ø 480V / AC		CS8169	CS8165EX Nylon Pro-Grip CS8165 Blindada	CS8164EX Nylon Pro-Grip CS8164 Blindado	CS8175	CS8177

Clavijas y conectores Pro-Grip™



CS6365EX



CS6364EX



CS6364



CS6365

Clavijas y conectores blindados

Receptáculo sencillo



CS8369

Inlet



CS8175

Placas



Diseño, versatilidad y
el mejor desempeño

Materiales de las placas

Placas de policarbonato o nylon termoplástico

- De construcción robusta, reducen los costos de instalación debido a la baja rotura de placas al momento de instalar, proporcionan una instalación lisa y plana.
- Ahorran tiempo de instalación, incluyen el exclusivo "Screw-Catch™", rosca que atrapa al tornillo, sostiene los tornillos de montaje en la placa, simplificando la instalación, reduciendo la pérdida de tornillos.
- Acabado de alto brillo, repelente a la suciedad.
- Las Placas de nylon tienen un ajuste perfecto, diseño envolvente y resistente.
- Las placas de pared de policarbonato son prácticamente irrompibles, de alta rigidez estructural, además de ser resistentes al impacto y a la abrasión.
- Tornillos de montaje del color de las placas incluidos.



Placas en acero inoxidable 302/304

- Placas resistentes a la corrosión para necesidades que requieren esta protección. Están fabricadas en una aleación de acero inoxidable que contiene 18% cromo y 8% níquel.
- Tienen un acabado pulido para evitar las marcas de huellas dactilares.
- Todas las placas vienen cubiertas con una película de PVC transparente, removible, para proteger la superficie de rayaduras durante el manejo e instalación.
- Tornillos de montaje en acero inoxidable del mismo color de la placa incluidos.



Placas de termofijo

- Extensa línea de placas no inflamables, termoestables, ofrecen un ajuste perfecto.



Placas de latón

- Línea bellamente trabajada, de diseño elegante, fabricadas en latón macizo en 11 populares configuraciones de tamaño estándar NEMA.
- Fuerte resistencia a la corrosión y recubiertas con laca transparente para resistir la oxidación prematura.
- Acabado satinado superficial para hacer las placas resistentes a huellas dactilares.
- Tornillos de acero chapados de latón para coincidir con las placas.



Tamaños de Placas

Estándar

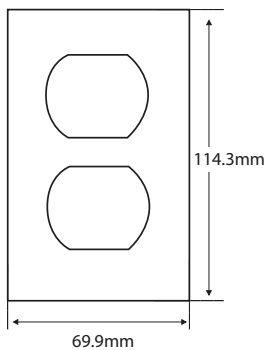

Mediano

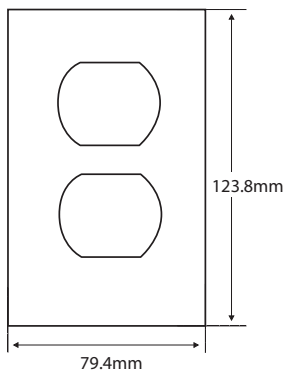

Grande

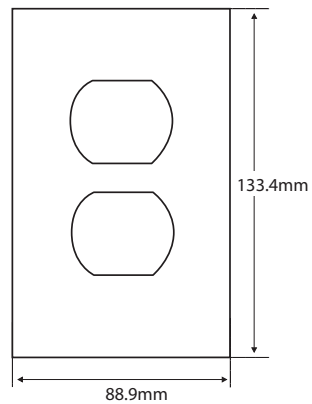

Configuraciones de Placas

Interruptor
Toggle

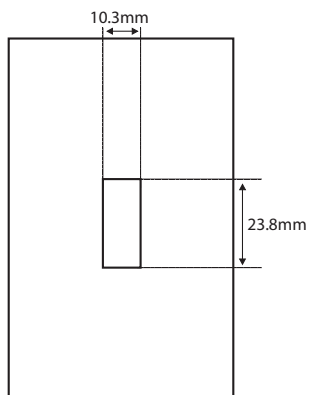

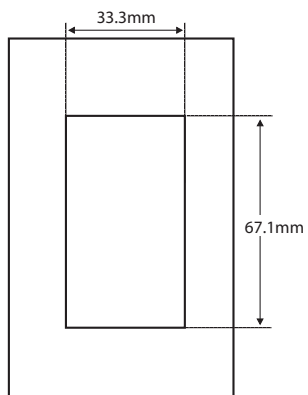

Decorator



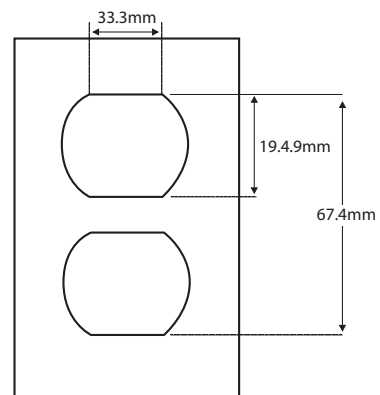



Receptáculo
Dúplex



Placas estándar Arrow Hart

Línea Comercial		Materiales de las Placas		
Descripción	Color /Texto	Baquelita	Aluminio Anodizado	Lexán
Receptáculo dúplex		Café	WD91101	
		Marfil	WD92101	
WD91101	WD95101	Blanco	WD92101B	
		Oro	WD95101	
		Plata	95101B	
		Naranja / Isolated Ground		WDIGPJ8
		Naranja / Tierra Aislada		WDIGPJ8ES
WDIGPJ8				











Receptáculo sencillo		Oro	95091D
		Plata	WD95091
95091D	WD95091		

Línea Uso Rudo		Materiales de las Placas	
Descripción	Color /Texto	Zamak	
Receptáculo dúplex		Gris	AH23
			
AH23			
Receptáculo sencillo industrial		Gris Orificio 35mm	AH2135
		Gris Orificio 40mm	AH2140
AH21*		Gris Orificio 55mm	AH2155

Receptáculo sencillo industrial con tapa cobre polvo		Gris Orificio 35mm	AH102035
		Gris Orificio 40mm	AH102040
AH1020*		Gris Orificio 55mm	AH102055

* Para especificar el tamaño del diámetro de la placa, agregar a la clave la medida requerida (35, 40 o 55 mm)

Placas Grado Hospital

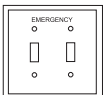
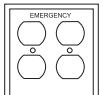
Pre-Marcadas Uso Especial		Materiales de la Placa
Descripción	Color / Texto	Polycarbonato
1-Módulo Palanca		
	Rojo / "Emergencia"	PJ1EMRD
1-Módulo Decorator		
	Rojo / "Emergencia"	PJ26EMRD
	Naranja / "Tierra Aislada"	PJ26IG
		
		
1-Módulo Receptáculo		
Dúplex		
	Marfil / "Computadora"	PJ8COV
	Blanco / "Computadora"	PJ8COW
	Rojo / "Emergencia"	PJ8EMRD
	Marfil / "GFCI Protegido"	PJ8GFV
	Blanco / "GFCI Protegido"	PJ8GFW
	Naranja / "Tierra Aislada"	PJ8IG
1-Módulo Receptáculo		
Sencillo con orificio de 1.406		
	Naranja / "Tierra Aislada"	PJ7IGRN
2-Módulos Palanca		
	Rojo / "Emergencia"	PJ2EMRD
2-Módulos Receptáculo		
Dúplex		
	Rojo / "Emergencia"	PJ82EMRD

CUMPLIMIENTO DE PRUEBAS Y NORMAS

- Certificado UL 514D y cUL, registro UL #E33216.
- Cumple con la Espec. Federal WP-455.
- Cumple con todos los requisitos CSA, C22.2 no. 42.1.

CARACTERÍSTICAS DEL MATERIAL.

- Cumple con los requisitos de inflamabilidad UL 94, Clasificado V2.
- Clasificación por temperatura: -40° C a 70° C.

1-Módulo

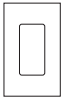

2-Módulos

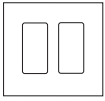

Placas Aspire™ (Sin tornillos) - Tamaño Estándar

Descripción	Material	Códigos de Color	Código
1 Módulo	Polycarbonato	WS, DS, SG	9521_
2 Módulos	Polycarbonato	WS, DS, SG	9522_
3 Módulos	Polycarbonato	WS, DS, SG	9523_
4 Módulos	Polycarbonato	WS, DS, SG	9524_
5 Módulos	Polycarbonato	WS, DS, SG	9525_
6 Módulos	Polycarbonato	WS, DS, SG	9526_

Placas Decorator (Con tornillos) - Tamaño Estándar

1-Módulo



2-Módulos

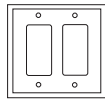

3-Módulos

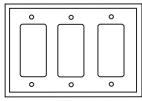

Descripción	Material	Códigos de Color	Código
1 Módulo	Nylon	W, LA, A, V, B, BL, RD, GY, BK	5151_
	Termofijo	W, LA, A, V, B, GY, BK	2151_
	Acero Inoxidable 302/304	-	93401-BOX
	Latón	-	WD94401
2 Módulos	Nylon	W, LA, A, V, B, GY, BK	5152_
	Termofijo	W, LA, A, V, B, GY, BK	2152_
	Acero Inoxidable 302/304	-	93402-BOX
	Latón	-	WD94402
3 Módulos	Termofijo	W, LA, A, V, BK	2163_
	Acero Inoxidable 302/304	-	93403-BOX
4 Módulos	Termofijo	W, LA, A, V, B	2164_
	Acero Inoxidable 302/304	-	93404-BOX
5 Módulos	Termofijo	W, LA, A, V, B	2165_
	Acero Inoxidable 302/304	-	93405-BOX
6 Módulos	Termofijo	W, LA, A, V, B	2166_
	Acero Inoxidable 302/304	-	93406-BOX

Placas para Receptáculo Dúplex - Tamaño Estándar

1-Módulo

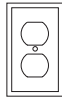

2-Módulos

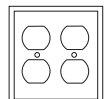

3-Módulos

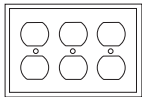

Descripción	Material	Códigos de Color	Código
1 Módulo	Nylon	W, LA, A, V, B, RD, GY, BK	5132_
	Termofijo	W, LA, A, V, B	2132_
	ABS	Naranja	WDIGPJ8
	Baquelita	Blanco	92101B
	Baquelita	Marfil	WD92101
	Baquelita	Café	WD91101
	Zamak	Gris	AH23
2 Módulos	Acero Inoxidable 302/304	-	93101-BOX
	Latón	-	WD94101
	Aluminio	Dorado	WD95101
	Aluminio	Dorado	WD0357
	Aluminio	Plata	95101B
	Nylon	W, LA, A, V, B, RD, GY, BK	5150_
	Termofijo	W, LA, A, V, B	2150_
3 Módulos	Acero Inoxidable 302/304	-	93102-BOX
	Latón	-	WD94102
3 Módulos	Acero Inoxidable 302/304	-	93103-BOX

Códigos de color : Para indicar la selección de color, deberá de incluir el No. de catálogo seguido por el código del color: WS (blanco-gris claro), DS (arena del desierto), SG (plata-grafito), W (blanco), LA (almendra claro), A (almendra), V (marfil), B (café), GY (gris) RD (rojo), BK (negro)

Ejemplo: 5132W

Placas para Interruptor Toggle - Tamaño Estándar

Descripción	Material	Códigos de Color	Código
1 Módulo	Nylon	W, LA, A, V, B, RD, GY, BK	5134_
	Termofijo	W, V, B	2134_
	Acero Inoxidable 302/304	-	93071-BOX
	Acero Inoxidable	Rojo	EM93071
	Latón	-	WD94071
2 Módulos	Nylon	W, LA, A, V, B, RD, GY	5139_
	Termofijo	W, LA, A, V, B	2139_
	Acero Inoxidable 302/304	-	93072-BOX
	Latón	-	94072
3 Módulos	Nylon	W, LA, A, V, B, GY, BK	5141_
	Termofijo	W, LA, A, V, B	2141_
	Acero Inoxidable 302/304	-	93073-BOX
	Latón	-	WD94073
4 Módulos	Nylon	W, LA, A, V, B, GY, BK	5154_
	Termofijo	W, LA, A, V, B	2154_
	Acero Inoxidable 302/304	-	93074-BOX
5 Módulos	Termofijo	W, LA, A, V, B	2155_
	Acero Inoxidable 302/304	-	93075-BOX
6 Módulos	Termofijo	W, A, V, B	2156_
	Acero Inoxidable 302/304	-	93076-BOX

1-Módulo



2-Módulos

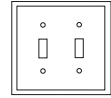

3-Módulos

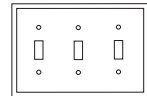

Placas Ciega - Tamaño Estándar

Descripción	Material	Códigos de Color	Código
1 Módulo	Nylon	W, LA, A, V, B, GY, BK	5129_
	Termofijo	W, LA, A, V, B	2129_
	Acero Inoxidable 302/304	-	93151-BOX
	Latón	-	94151
2 Módulos	Nylon	W, LA, A, V, B, GY, BK	5137_
	Termofijo	W, LA, A, V, B	2137_
	Acero Inoxidable 302/304	-	93152-BOX
3 Módulos	Acero Inoxidable 302/304	-	93153-BOX
4 Módulos	Acero Inoxidable 302/304	-	93154-BOX

1-Módulo



2-Módulos

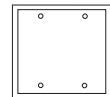

Placas Línea Intercambiable - Tamaño Estándar

Descripción	Material	Códigos de Color	Código
1 Módulo	Baquelita	Café	WD91011
2 Módulos	Baquelita	Café	WD91021
	Baquelita	Marfil	WD92021
3 Módulos	Baquelita	Café	WD91031
	Baquelita	Marfil	WD92031

Placas Decorator (Con tornillos) - tamaño mediano

1-Módulo

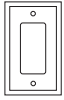

2-Módulos

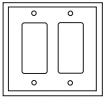

3-Módulos

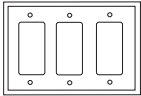

Descripción	Material	Códigos de Color	Código
1 Módulo	Policarbonato	W, LA, A, V, B, BL, RD, GY, BK	PJ26_
	Termofijo	W, LA, A, V, B	2051_
	Acero Inoxidable 302/304	-	93934-BOX
2 Módulos	Policarbonato	W, LA, V, B, RD, GY, BK	PJ262_
	Termofijo	W, LA, A, V	2052_
	Acero Inoxidable 302/304	-	93935-BOX
3 Módulos	Policarbonato	W, LA, A, V, B, GY, BK	PJ263_
	Termofijo	W, LA, A, V	2063_
	Acero Inoxidable 302/304	-	93936-BOX
4 Módulos	Policarbonato	W, LA, V, B, GY, BK	PJ264_
	Termofijo	W, LA, A, V	2064_
5 Módulos	Policarbonato	W, LA, A, V, B, GY, BK	PJ265_
6 Módulos	Policarbonato	W, LA, A, V, B, GY, BK	PJ266_

Placas Decorator (sin tornillos) - tamaño mediano

1-Módulo

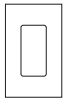

2-Módulos

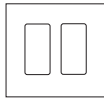

Descripción	Material	Códigos de Color	Código
1 Módulo	Policarbonato	W, LA, A, V, B, GY, BK	PJS26_
2 Módulos	Policarbonato	W, LA, V, B, BK	PJS262_
3 Módulos	Policarbonato	W, LA, A, V, BK	PJS263_
4 Módulos	Policarbonato	W, LA, A, V, BK	PJS264_
5 Módulos	Policarbonato	W, LA, A, V, BK	PJS265_
6 Módulos	Policarbonato	W, LA, A, V, BK	PJS266_

Placas para receptáculo dúplex - tamaño mediano

1-Módulo



2-Módulos

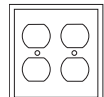

Descripción	Material	Códigos de Color	Código
1 Módulo	Policarbonato	W, LA, A, V, B, BL, RD, GY, BK	PJ8_
	Termofijo	W, LA, A, V, B	2032_
	Acero Inoxidable 302/304	-	93901-BOX
2 Módulos	Policarbonato	W, LA, A, V, B, RD, GY, BK	PJ82_
	Termofijo	W, LA, A, V	2050_
	Acero Inoxidable 302/304	-	93902-BOX

Placas para receptáculo dúplex (sin tornillos) - tamaño mediano

1-Módulo



Descripción	Material	Códigos de Color	Código
1 Módulo	Policarbonato	W, LA, A, V, B	PJS8_

Códigos de color : Para indicar la selección de color, deberá de incluir el No. de catálogo seguido por el código del color: W (blanco), LA (almendra claro), A (almendra), V (marfil), B (café), GY (gris), BL (azul), RD (rojo), BK (negro)

Ejemplo: 5132W

Placas para Interruptor Toggle - Tamaño Mediano

Descripción	Material	Códigos de Color	Código
1 Módulo	Policarbonato	W, LA, A, V, B, RD, GY, BK	PJ1_
	Termofijo	W, LA, A, V, B	2034_
	Acero Inoxidable 302/304	-	93971-BOX
2 Módulos	Policarbonato	W, LA, A, V, B, RD, GY, BK	PJ2_
	Termofijo	W, LA, A, V, B	2039_
	Acero Inoxidable 302/304	-	93972-BOX
3 Módulos	Policarbonato	W, LA, V, B, RD, GY, BK	PJ3_
	Termofijo	W, LA, A, V, B	2041_
	Acero Inoxidable 302/304	-	93973-BOX
4 Módulos	Policarbonato	W, LA, V, B, GY, BK	PJ4_
	Termofijo	W, LA, A, V	2054_
5 Módulos	Policarbonato	W, LA, A, V, B, GY, BK	PJ5_
6 Módulos	Policarbonato	W, LA, A, V, B, GY, BK	PJ6_

1-Módulo



2-Módulos

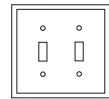

3-Módulos

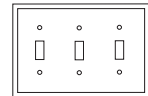

Placas para Interruptor Toggle (Sin tornillos) - Tamaño Mediano

Descripción	Material	Códigos de Color	Código
1 Módulo	Policarbonato	W, LA, A, V, B	PJS1_
2 Módulos	Policarbonato	W, LA, A, V, B	PJS2_
3 Módulos	Policarbonato	W, LA, A, V	PJS3_
4 Módulos	Policarbonato	W, LA, A, V	PJS4_

1-Módulo



Placa Ciega - Tamaño Mediano

Descripción	Material	Códigos de Color	Código
1 Módulo	Policarbonato	W, LA, A, V, B, GY, BK	PJ13_
	Termofijo	W, LA, A, V, B	2029_
	Acero Inoxidable 302/304	-	93951-BOX
1 Módulo	Policarbonato	W, LA, A, V, B, BK	PJ14_
2 Módulos	Policarbonato	W, LA, A, V, B, GY, BK	PJ23_
	Termofijo	W, LA, A, V	2037_
2 Módulos	Policarbonato	W, LA, A, V, B, GY, BK	PJ24_

1-Módulo



2-Módulos

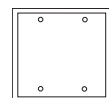

Códigos de color : Para indicar la selección de color, deberá de incluir el No. de catálogo seguido por el código del color: W (blanco), LA (almendra claro), A (almendra), V (marfil), B (café), GY (gris), BL (azul), RD (rojo), BK (negro)

Ejemplo: 5132W

1-Módulo

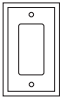

Placas Decorator - Tamaño Grande

Descripción	Material	Códigos de Color	Código
1 Módulo	Termofijo	W, V	2751_
	Acero Inoxidable 302/304	-	93834-BOX

1-Módulo



Placas para Receptáculo Dúplex - Tamaño Grande

Descripción	Material	Códigos de Color	Código
1 Módulo	Termofijo	W, V, B	2142
	Acero Inoxidable 302/304	-	93801-BOX
2 Módulos	Termofijo	W, V	2750_
	Acero Inoxidable 302/304	-	93802-BOX

2-Módulos

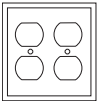

1-Módulo



Placas para Interruptor Toggle - Tamaño Grande

Descripción	Material	Códigos de Color	Código
1 Módulo	Termofijo	W, V, B	2144_
	Acero Inoxidable 302/304	-	93871-BOX
2 Módulos	Termofijo	W, V, B	2149_
	Acero Inoxidable 302/304	-	93872-BOX
3 Módulos	Termofijo	W, V	2741_
	Acero Inoxidable 302/304	-	93873-BOX
4 Módulos	Acero Inoxidable 302/304	-	93874-BOX

2-Módulos



1-Módulo



Placas Ciega - Tamaño Grande

Descripción	Material	Códigos de Color	Código
1 Módulo	Termofijo	W, V	2729_
	Acero Inoxidable 302/304	-	93851-BOX
2 Módulos	Acero Inoxidable 302/304	-	93852-BOX







2-Módulos

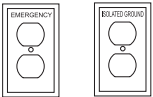

Códigos de color : Para indicar la selección de color, deberá de incluir el No. de catálogo seguido por el código del color: W (blanco), V (marfil), B (café)

Ejemplo: 5132W

Placas Tamaño Estándar

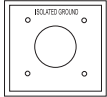
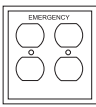
Pre-Marcadas Uso Especial		Materiales de la Placa	
Descripción	Color / Texto	Nylon	302/304 Acero Inoxidable
1-Módulo palanca			
	Roja/ Emergencia	EM5134RD	
	Placas Metálicas/ "Emergencia"		EM93071
1-Módulo decorador			
	Placas Metálicas/ "Tierra Aislada"		IG97061
	Rojo / "Emergencia"	EM5132RD	
1-Módulo receptáculo dúplex			
	Naranja / "Tierra Aislada"	IG5132RN	
	Placas Metálicas / "Emergencia"		EM93101
	Placas Metálicas / "Tierra Aislada"		IG93101
1-Módulo receptáculo sencillo con orificio de 1.406"			
	Marfil / "Tierra Aislada"	IG5131V	
	Naranja / "Tierra Aislada"	IG5131RN	
1-Módulo receptáculo sencillo			
	Placas Metálicas / "Tierra Aislada"		IG97091
	1-Módulo receptáculo sencillo con orificio de 2,12"		
	Placas Metálicas / "Tierra Aislada"		IG9301C
	2-Módulos receptáculo sencillo con orificio de 2,44"		
	Placas Metálicas / "Tierra Aislada"		IG4518C
	2-Módulos receptáculo dúplex		
	Placas Metálicas / "Emergencia"		EM93102

Interruptores



Calidad insuperable y la más amplia gama de interruptores

Interruptor con gabinete Hart-Lock® con desconectador manual, para receptáculo con brida Media vuelta de 20A y 30A 125V-600V

Grado especificación

El interruptor con gabinete Hart-Lock® cumple con los requerimientos de instalación para exteriores tipo 3R (a prueba de agua) e interiores tipo 12K (sellado a la penetración de polvo).

Permite la instalación de receptáculos con brida de media vuelta de 20A y 30A para controlar de forma local, el suministro de energía. Elimina la instalación de un interruptor y un receptáculo por separado.

Aplicaciones:

- En bandas transportadoras o maquinaria donde el receptáculo con brida requiere ser desconectado con supervisión y de manera local.
- En procesadoras de alimentos, evitándose que la clavija bajo carga sea desconectada.
- En construcciones temporales o centros de convenciones, evita que las personas no autorizadas usen el receptáculo al estar asegurado en la posición de apagado ("Off").
- En fábricas de papel donde el equipo requiere cumplir con las normas OSHA de bloqueo y etiquetado.



Interruptor con gabinete Hart-Lock® con desconectador manual, para receptáculo con brida Media vuelta de 20A y 30A 125V-600V

Características y Beneficios:

- Suministrado con un conector de 19,05 mm (3/4") y dos chiqueadores (orificios desprendibles) de entrada en la parte superior o inferior de la envolvente.
 - Los tornillos de montaje de la cubierta son de acero inoxidable.
 - El interruptor de potencia puede ser asegurado en la posición de apagado ("Off"), ayudando a cumplir con los requerimientos OSHA de bloqueo/etiquetado.
 - La envolvente cumple con los requerimientos de instalación para exteriores tipo 3R (a prueba de agua) y la de interiores tipo 12K (sellado a la penetración de polvo).
 - Tapa provista con bisagras para un fácil alambrado.
 - La tapa abatible con empaque de neopreno garantiza el sellado o protección a prueba de agua.
- Interruptor con gabinete de termoplástico resistente a los impactos y a la corrosión para una mayor confiabilidad.
 - El interruptor de servicio pesado esta marcado con los rangos de potencia para la carga del motor aplicable y su reemplazo.
 - La perilla no puede ser separada o dañada fácilmente durante la instalación. La construcción de la perilla cumple con la categoría NEMA 3R y 12K.
 - Pueden instalarse contactos auxiliares requeridos en la aplicación de circuitos de control.
 - Manejo u operación fácil, posiciones de encendido/apagado ("ON/OFF") claramente marcados en la perilla rotatoria manual de nylon.

Cumplimientos:

- UL-508 Equipo de Control Industrial
- UL-498 Clavijas y Receptáculos
- CSA 22.2 No. 14-M91
- Envolventes: NEMA/Canadian Tipo 3R, 12K
- Corriente de interrupción: Certificado para la corriente de interrupción a corriente y tensión completa.
- Rangos de corto circuito de soporte: interruptor localizado para usarse en un circuito capaz de entregar hasta 10 000 A valor eficaz a la tensión del receptáculo instalado.

Interruptor con gabinete

Rango	Circuito	Controlador auxiliar	Código
30A 600VCA	1 fase / 3 fases	SI	AH30MS1B-M2
30A 600VCA	1 fase / 3 fases	NO	AH30MS1B

Arrow Hart provee una insuperable calidad en un amplio rango de interruptores de palanca de corriente alterna.

Características y beneficios

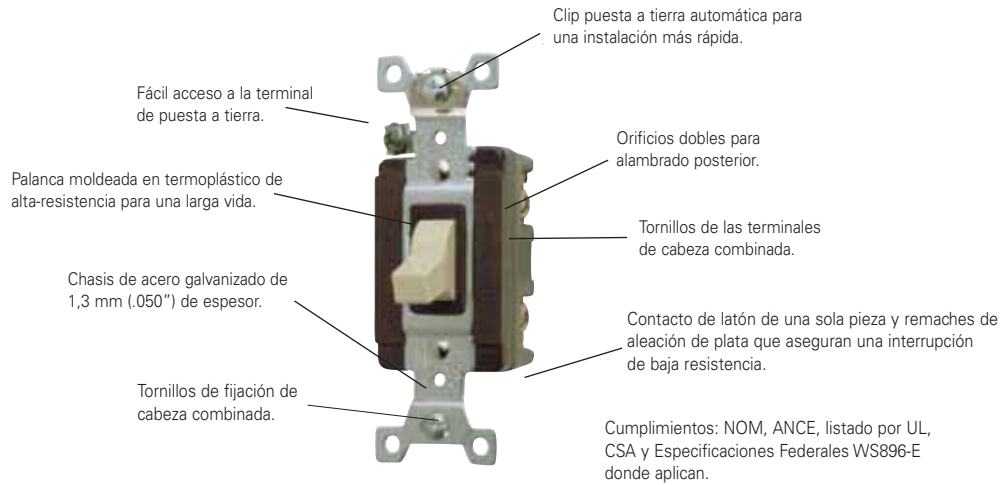

Datos y pruebas

Los interruptores Arrow Hart cumplen con las normas NOM-ANCE además de las pruebas que se señalan a continuación de las normas UL WD1, listados y verificados por especificación federal WS896-E donde aplican.

Interruptores de palanca 120/277V, color blanco

Descripción	Amperes	Código
Interruptor 4 Vías	20A	WDAH1224W
Interruptor 3 Vías	20A	WDAH1223W
Interruptor 2 Vías	20A	WDAH1222W
Interruptor 4 Vías	15A	WDAH1221W
Interruptor 3 Vías	15A	WDAH1204W
Interruptor 2 Vías	15A	WDAH1201W

Interruptores de cableado lateral y posterior 120/277V

Descripción	Amperes	Color	Código
Interruptor sencillo de palanca 4 Vías	20A	Marfil	AH1224V
Interruptor sencillo de palanca 3 Vías	20A	Marfil	AH1223V
Interruptor sencillo de palanca 3 Vías	20A	Rojo	AH1223RD
Interruptor sencillo de palanca 3 Vías	20A	Café	AH1223B
Interruptor sencillo de palanca 2 Vías	20A	Marfil	AH1222V
Interruptor sencillo de palanca 2 Vías	20A	Rojo	AH1222RD
Interruptor sencillo de palanca 2 Vías	20A	Rojo	AH1222PL
Interruptor sencillo de palanca 1 Vía	20A	Marfil	AH1221V
Interruptor sencillo de palanca 1 Vía	20A	Rojo	AH1221RD
Interruptor sencillo de palanca 1 Vía	20A	Rojo	AH1221PL
Interruptor sencillo de palanca 1 Vía- iluminado	20A	Marfil	AH1221LTV
Interruptor sencillo de palanca 1 Vía	20A	Negro	AH1221L
Interruptor sencillo de palanca 1 Vía	20A	Café	AH1221B
Interruptor sencillo de palanca 1 Vía	15A	Café	AH1204V
Interruptor sencillo de palanca 1 Vía	15A	Café	AH1204GY
Interruptor sencillo de palanca 1 Vía	15A	Café	AH1204B
Interruptor sencillo de palanca 1 Vía	15A	Marfil	AH1203V
Interruptor sencillo de palanca 1 Vía	15A	Café	AH1202V
Interruptor sencillo de palanca 1 Vía	15A	Café	AH1202L
Interruptor sencillo de palanca 1 Vía	15A	Café	AH1202GY
Interruptor sencillo de palanca 1 Vía	15A	Marfil	AH1201V
Interruptor sencillo de palanca 1 Vía- iluminado	15A	Café	AH1201LTV
Interruptor sencillo de palanca 1 Vía	15A	Café	AH1201L
Interruptor sencillo de palanca 1 Vía	15A	Café	AH1201B



AH1223B



AH1222V



AH1201L

Interruptores de palanca 120/277V



CS415W



CS120W



CSB315V



CSB115B

Descripción	Amperaje	Color	Código
Interruptor sencillo de palanca 4 Vías	20A	Blanco	CS420W-BU
Interruptor sencillo de palanca 4 Vías	20A	Marfil	CS420V-BU
Interruptor sencillo de palanca 4 Vías	15A	Blanco	CS415W-BU
Interruptor sencillo de palanca 4 Vías	15A	Marfil	CS415V-BU
Interruptor sencillo de palanca 3 Vías	20A	Blanco	CS320W
Interruptor sencillo de palanca 3 Vías	20A	Marfil	CS320V
Interruptor sencillo de palanca 3 Vías	15A	Blanco	CS315W
Interruptor sencillo de palanca 3 Vías	15A	Marfil	CS315V
Interruptor sencillo de palanca 2 Vías	20A	Blanco	CS220W
Interruptor sencillo de palanca 2 Vías	20A	Marfil	CS220V
Interruptor sencillo de palanca 1 Vía	15A	Marfil	CS215V
Interruptor sencillo de palanca 1 Vía	20A	Blanco	CS120W
Interruptor sencillo de palanca 1 Vía	20A	Marfil	CS120V
Interruptor sencillo de palanca 1 Vía	15A	Blanco	CS115W
Interruptor sencillo de palanca 1 Vía	15A	Marfil	CS115V

Descripción	Amperaje	Color	Código
Interruptor sencillo de palanca 4 Vías	20A	Marfil	CSB420V
Interruptor sencillo de palanca 3 Vías	15A	Blanco	CSB320W
Interruptor sencillo de palanca 3 Vías	15A	Marfil	CSB320V
Interruptor sencillo de palanca 3 Vías	20A	Café	CSB320B
Interruptor sencillo de palanca 3 Vías	20A	Marfil	CSB315V
Interruptor sencillo de palanca 2 Vías	15A	Marfil	CSB220V
Interruptor sencillo de palanca 1 Vía	15A	Blanco	CSB120W
Interruptor sencillo de palanca 1 Vía	20A	Marfil	CSB120V
Interruptor sencillo de palanca 1 Vía	20A	Café	CSB120B
Interruptor sencillo de palanca 1 Vía	15A	Blanco	CSB115W
Interruptor sencillo de palanca 1 Vía	20A	Marfil	CSB115V
Interruptor sencillo de palanca 1 Vía	20A	Café	CSB115B

Interruptores de palanca corriente alterna-corriente directa (C.A./C.D.), servicio pesado

CARACTERÍSTICAS

- Cierre y apertura de contactos rápida.
- Diseñado para aplicaciones de servicio pesado (herramientas industriales, equipo de pulido o limpiadores de piso, etc.)
- Cuerpo moldeado en baquelita.
- Tornillos de las terminales de latón.
- Remache de los contactos móviles: bimetálicos Plata - Cobre
- Remache de los contactos fijos bimetálicos Plata - Bronce
- Material de las terminales: Bronce plateado para 80602 y cobre para 80421.
- Tuercas niqueladas, 1 hexagonal y 1 moleteada.
- Resistencia dieléctrica: 1,000 V valor eficaz mínimo.
- Rango de temperatura de operación: -178 °C a + 65.6 °C (0°F a 150 °F)

Artículos Nacionales



80602-CAP

Código	Rangos	Circuito	Acción	kW - (Hp)
80602CA	20A 125 V; 10A 250 V	2 Polos - 1 Tiro	Sí-No	1,1-(1.5) 125-250VC.A./C.D.
80602-CAP	20A 125 V; 10A 250 V	2 Polos - 1 Tiro	Sí-No	1,1 - (1.5) 125-250VC.A./C.D.

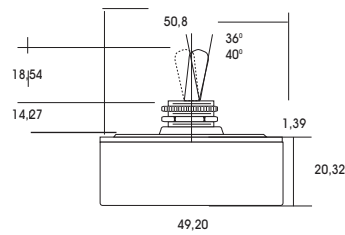

80602-CA

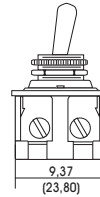

80602-CA

Interruptores con llave de seguridad

Código	Rangos	Circuito	Acción
AH1193N	20A 120/277	3 Vías	ON/OFF
AH1192N	20A 120/277	2 Polos	ON/OFF
AH1191N	20A 120/277	2 Polos	ON/OFF

Código	Descripción
AH1187	Placa para interruptor de acero inoxidable

Solamente corriente alterna, tensión total 30A 250V;20A 600V C.A. sin protección contra sobrecarga



7810U



7808U



7808G / 7810G

CARACTERÍSTICAS

- Diseño de cuerpo compacto. La unidad es menor a 2,54 cm (1") y se ajusta a las cajas estándares de pared.
- Contactos fijos con remaches bimetálicos de aleación de plata, que proveen una excelente continuidad y larga vida.
- Cuerpo y palanca moldeados en baquelita
- Cuerpo totalmente cerrado que elimina la exposición de los contactos
- El accionamiento del interruptor depende de la leva y rodillo provisto.
- Doble abertura de los contactos planos, de aleación de plata, que proveen larga vida al interruptor.
- Cavidad para extinción del arco separada para cada polo.
- Terminales de alambrado frontal que facilitan la conexión.
- Caja metálica de protección.
- Tornillos de las terminales de latón

Descripción	Código
Interruptor 2 Polos, 1Tiro	7808U
Interruptor 2 Polos, 1Tiro, con caja	7808G
Interruptor 2 Polos, 1Tiro	AH6808UDAC
Interruptor 2 Polos, 1Tiro, con caja	AH6808UCO
Interruptor 2 Polos, 1Tiro, con caja	AH6808GDAC
Interruptor 3 Polos, 1Tiro	7810U
Interruptor 3 Polos, 1Tiro, con caja	7810G
Interruptor 3 Polos, 1Tiro	AH6810U
Interruptor 3 Polos, 1Tiro, con caja	AH6810G

Rangos Máximos

kW- (Hp)	Volts, C.A.	Amperes	Volts, C.A.
1,5 - (2)	120		
2,2 - (3)	240	30	250
3,7 - (5)	480		
5,6 - (7.5)	600	20	600



Diagrama de Conexión

Descripción	Código
Interruptor 2 Polos, 1Tiro	30 600 AH6810U
Interruptor 2 Polos, 1Tiro, con caja	30 600 AH6810G
Interruptor 2 Polos, 1Tiro	20/30 250/600 AH6808UDAC
Interruptor 2 Polos, 1Tiro	40 600 AH6808UCO
Interruptor 2 Polos, 1Tiro, con caja	40 600 AH6808GDAC

Interruptores de tablero serie 80565

6A 12/24V C.D.

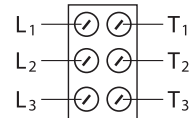
6A 125V C.A.; 3A 250V C.A.

CARACTERÍSTICAS

- Base moldeada en polipropileno color negro.
- Contactos de bronce fosforado.
- Tuercas moleteada y hexagonal.
- Partes visibles niqueladas.
- Cuello de 12 mm de diámetro.
- Cable estañado de sección transversal de 0,8235 mm² (calibre #18 AWG) de 15,24 cm (6.00") de largo.

Código	Circuito Acción	Actuador	Terminales
80565C	1P1T	SI-NO	Palanca niquelada
80565CVS	1P1T	SI-NO	Palanca niquelada
80565PR	1P1T	SI-NO	Botón de nylon color blanco



80565C



80565PR

Interruptor automático para puerta

6A 250V C.A 1/3 hp

CARACTERÍSTICAS

- Placa de latón
- Caja de acero con 4 knockouts

Código	Circuito	Acción	Actuador	Terminales
WD1664	1P1T	SI-NO	Botón	Cables



WD1664

Interruptores para tablero de uso general, industrial y automotriz

Dimensiones en pulgadas (mm)

KEYWAY .080 - .085 W X .040 - .047 D.
(2,03) (2,16) (1,02) (1,19)

KEYWAY .080 - .085 W X .040 - .047 D.
(2,03) (2,16) (1,02) (1,19)

KEYWAY .080 - .085 W X .040 - .047 D.
(2,03) (2,16) (1,02) (1,19)

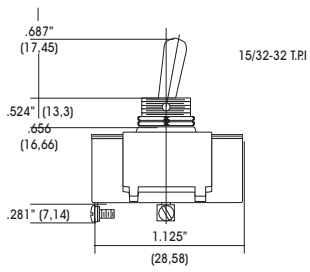

82600

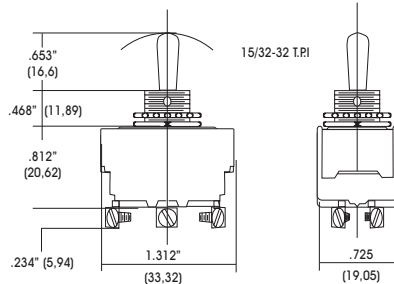

82608

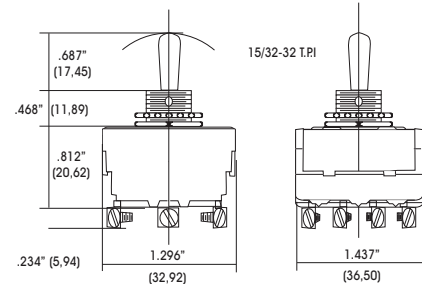

82633

Características generales

- Flexibilidad en el diseño.
- Terminales y tornillos de latón.
- Base moldeada en polipropileno color negro.
- Circuitos de 1P1T hasta 4P2T.
- Remache bimetálico de Plata.
- Larga vida mecánica y eléctrica.
- Palanca estándar niquelada, de dos o tres posiciones.
- Chasis de una sola pieza.
- Terminales de tornillo o de soldar.
- Tuercas moleteada y hexagonal.
- Cuello de 1,19 cm (15/32 ") de diámetro, 32 hilos por pulgada.
- Rangos de temperatura de operación: -17,8°C a + 65,6°C (0°F a + 150°F).

Interruptores de talero uso general, industrial y automotriz

Serie 82600

15A 12/24V C.D.

15A 125V; 10A 250V C.A.

20A 125V; 10A 250V C.A.

0.56 kW (3/4 Hp), 120-240V C.A.

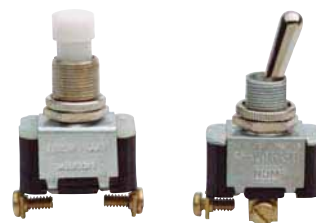

82600-P

WD82600



82600M



WD82602



WD82607AG



82600-PL



82602-PL

Código	Circuito	Terminales	Acción	Actuador
82600-P*	1P1T	2 - Tornillos	SI-NO	Botón de nylon
82600-PL*	1P1T	2 - Tornillos	SI-NO	Botón de nylon
82600-PLZ*	1P1T	2 - Tornillos	SI-NO	Botón de nylon
WD82600	1P1T	2 - Tornillos	SI-NO	Palanca
WD82600Z	1P1T	2 - Tornillos	SI-NO	Palanca
82600M	1P1T	2 - Tornillos	SI-NO	Palanca
82600B	1P1T	2 - Tornillos	SI-NO	Palanca
WD82602	1P2T	3 - Tornillos	SI-NO-SI	Palanca
WD82602Z	1P2T	3 - Tornillos	SI-NO-SI	Palanca
82602-PL	1P1T	3 - Tornillos	SI-NO	Palanca larga
82602M	1P1T	2 - Tornillos	SI-NO-SI	Palanca
82602B	1P1T	2 - Tornillos	SI-NO-SI	Palanca
82602CA	2P1T	2 - Tornillos	SI-NO	Palanca
WD82604 ^S	1P2T	3 - Tornillos	SI-SI	Palanca
WD82606	2P1T	4 - Tornillos	SI-NO	Palanca
WD82608	2P2T	6 - Tornillos	SI-NO-SI	Palanca
WD82608Z	2P2T	6 - Tornillos	SI-NO-SI	Palanca
82608-PL	2P2T	6 - Tornillos	SI-NO-SI	Palanca larga
82608-PLZ	2P2T	6 - Tornillos	SI-NO-SI	Palanca larga / zapatas
WD82610	2P2T	6 - Tornillos	SI-SI	Palanca
82610-PL	2P2T	6 - Tornillos	SI-SI	Palanca
82610-PLZ	2P2T	6 - Tornillos	SI-SI	Palanca larga / zapatas
WD82605AG	2P1T	4 - Terminales	SI-NO	Palanca negra A/G
WD82607AG	1P2T	3 - Terminales	SI-NO-SI	Palanca negra A/G

A/G= Anti Giro

* Los rangos eléctricos para este interruptor son 8A - 12/24 V C.D.; 8A - 125 V C.A.; 4A - 250 V C.A.

^S Para solicitar el interruptor con terminales de soldar, adicione la letra B a la clave del producto.

Serie 82612

16A 12/24V C.D.

16A 125V; 10A 250V C.A.

0.75 kW (1 Hp), 120V C.A. 1,2 y 3 fases



WD82606



WD82608

Código	Circuito	Terminales	Acción	Actuador
WD82612	3P1T	6 - Tornillo	SI-NO	Palanca
82612-PL	3P1T	6 - Tornillo	SI-NO	Palanca larga
WD82614	3P2T	9 - Tornillo	SI-NO-SI	Palanca
WD82616	3P2T	9 - Tornillo	SI-SI	Palanca



Interruptores de balancín uso industrial y automotriz

Línea 1600

CARACTERÍSTICAS GENERALES

- Interruptor de aplicación automotriz y doméstica o específica (equipo de oficina, instrumentos electrónicos, aparatos electrodomésticos, procesadores de datos, etc.).
- De contacto lento / Ruptura lenta.
- Cuerpo moldeado en nylon que soporta 105°C/221°F de uso continuo.
- Tecla moldeada en acrílico transparente en color ámbar o rojo.
- Terminales de latón, tipo espada.
- Disponible con tecla iluminada o sin iluminar.
- Lámpara de neón (C.A.) o de filamento (C.D.).
- Medio de montaje o sujeción rápido y fácil. Se requiere un corte rectangular de 12,20 - 12,34 mm (.480 - .486") de ancho por 27,18 - 27,31 mm (1.070 - 1.075") de largo. Espesor mínimo del panel 0,74 mm (0.029"), espesor máximo 3 mm (.118").
- Rango de temperatura de operación: -40°C a + 85°C (-40°F a + 185°F).

Dimensiones en mm

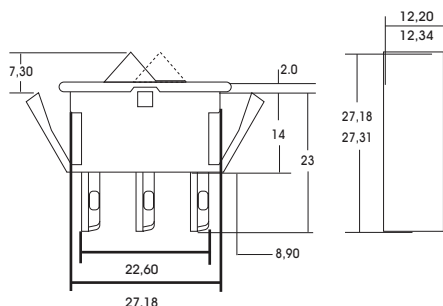

INTERRUPTORES



1609-15A



1600-10A

Línea 1600 con terminales AMP/Soldar, 1 Polo 1 Tiro

15A 12V C.D.

10 y 15A 125V C.A.

Codigo	Color balancín	Iluminación	Acción	Color cuerpo	Amperes
1600A01E10A	Ambar	Sin iluminar	si-No	Negro	10A
1600A01E15A	Ambar	Sin iluminar	si-No	Negro	15A
1600A02E10A	Ambar	Sin iluminar	si-No	Blanco	10A
1600A02E15A	Ambar	Sin iluminar	si-No	Blanco	15A
1600B01E10A	Blanco	Sin iluminar	si-No	Negro	10A
1600B01E15A	Blanco	Sin iluminar	si-No	Negro	15A
1600B02E10A	Blanco	Sin iluminar	si-No	Blanco	10A
1600B02E15A	Blanco	Sin iluminar	si-No	Blanco	15A
1600C01E10A	Negro	Sin iluminar	si-No	Negro	10A
1600N01E10A	Negro	Sin iluminar	si-No	Negro	10A
1600N01E15A	Negro	Sin iluminar	si-No	Negro	15A
1600N02E10A	Negro	Sin iluminar	si-No	Blanco	10A
1600R01E10A	Rojo	Sin iluminar	si-No	Negro	10A
1600R01E15A	Rojo	Sin iluminar	si-No	Negro	15A
1600R02E15A	Rojo	Sin iluminar	si-No	Negro	15A
1609A11E15A	Ambar	125 V C.A.	si-No	Negro	15A
1609A12E15A	Ambar	125 V C.A.	si-No	Blanco	15A
1609FR11E15A	Rojo	125 V C.A.	si-No	Negro	15A
1609R11E15A	Rojo	125 V C.A.	si-No	Negro	15A
1609R12E15A	Rojo	125 V C.A.	si-No	Blanco	15A

*Disponible en foco de neón (C.A.) o de filamento (C.D.).

Interruptores de balancín uso industrial y automotriz

Línea 93600

CARACTERÍSTICAS

- Base moldeada en polipropileno negro.
- Tecla y marco moldeado en polipropileno.
- Terminales de latón de tornillo o tipo espada.
- Tornillos de las terminales de latón.
- Interruptores iluminados disponibles con foco de neón (C.A.) o de filamento (C.D.).
- Ojillo moldeado en acrílico color ámbar o rojo.
- Medio de montaje o sujeción, rápido y fácil. Se requiere un corte rectangular de $38,10 \pm 0,13\text{mm}$ ($1.5 \pm 0.01''$) de largo por $20,71 + 0,13\text{mm}$ ($0.82 + 0.01''$) de ancho..

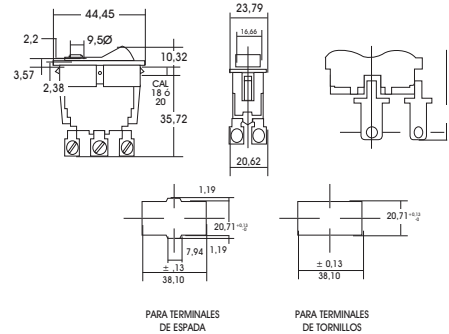

Línea 93600

15A 12/24V C.D.

15A 125V; 10A 250V C.A.

Código	Circuito	Zapata	Acción	Terminales	Iluminado
93600F	1P1T		SI-NO	3 - Tornillo	12VC.D., ámbar
93600FB	1P1T		SI-NO	3 - Tornillo	12VC.D., ámbar
93600FR	1P1T		SI-NO	3 - Tornillo	12VC.D., rojo
93600FRB	1P1T		SI-NO	3 - Tornillo	12VC.D., rojo
93600FZ	1P1T	SI	SI-NO	3 - Tornillo	12VC.D., rojo
93600I	1P1T		SI-NO	3 - Tipo AMP	125VC.A.
VVD93600	1P1T		SI-NO	2 - Tornillo	NO
93600M	1P1T		NO- MOM	2 - Tornillo	NO
93600MB	1P1T		NO- MOM	2 - Tornillo	NO
93600MZ	1P1T	SI	NO- MOM	2 - Tornillo	NO
VVD93602	1P2T		SI-NO-SI	3 - Tornillo	NO
93602M	1P2T		SI-NO-MOM	3 - Tornillo	NO
93602B	1P2T		SI-NO-MOM	3 - Tornillo	NO
93602MA	1P2T		MOM-NO-MOM	3 - Tornillo	NO
VVD93604	1P2T		SI-SI	3 - Tornillo	NO
93604M	1P2T		SI-MOM	3 - Tornillo	NO
VVD93606	2P1T		NO-SI	4 - Tornillo	NO
VVD93606Z	2P1T	SI	NO-SI	4 - Tornillo	NO
93606M	2P1T		NO-MOM	4 - Tornillo	NO
93606B	2P1T		NO-MOM	4 - Tornillo	NO
VVD93608	2P2T		SI-NO-SI	6 - Tornillo	NO
VVD93608Z	2P2T	SI	SI-NO-SI	6 - Tornillo	NO
93608M	2P2T		SI-NO-MOM	6 - Tornillo	NO
93608MA	2P2T		MOM-NO-MOM	6 - Tornillo	NO
93608MAZ	2P2T	SI	MOM-NO-MOM	6 - Tornillo	NO
VVD93610	2P2T		SI-SI	6 - Tornillo	NO
93610M	2P2T		SI-MOM	6 - Tornillo	NO
93610B	2P2T		SI-MOM	6 - Tornillo	NO



93600



93608



93600FR

Para interruptores iluminados en C.A. y C.D., indicadores en color ámbar y rojo.

Para aplicación automotriz consultar a fábrica.

Para terminales de soldar la clave de producto la letra B al final

MOM=Momentáneo.

Interruptor de jalón, uso automotriz

INTERRUPTORES

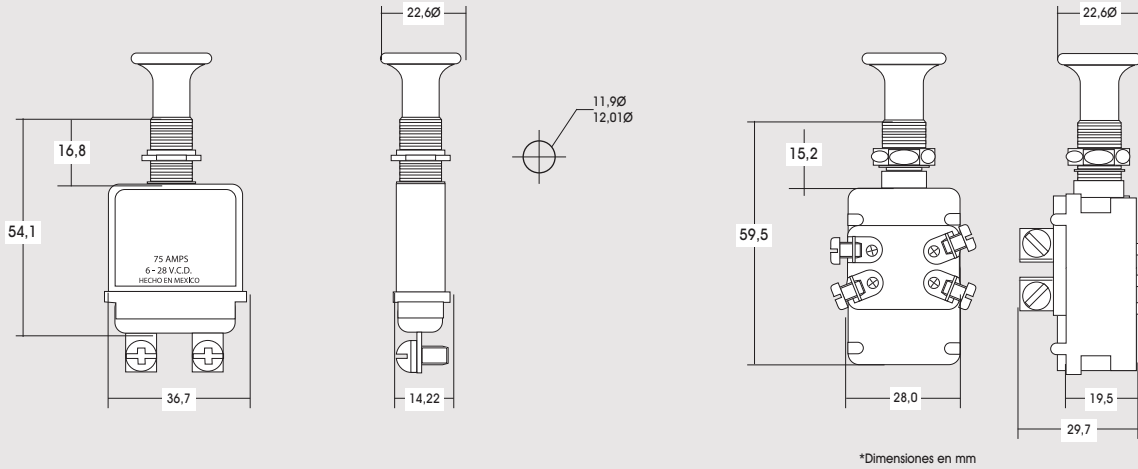

*Dimensiones en mm



PPS100

CARACTERÍSTICAS

- Base de terminales moldeada en polipropileno.
- Terminales y contactos de cobre.
- Cuerpo, perilla y vástago moldeados en Zamak.
- Perilla niquelada.
- Tornillos de acero tropicalizado con cabeza de ranura combinada
- Servicio Extra-pesado, uso rudo.

Código	Circuito	Acción	Actuador	Terminales
PPS100	1P1T	2 (NO-SI)	75 A, 6-28 V C.D.	2 - Tornillos



PPS200

CARACTERÍSTICAS

- Tapa moldeada en polipropileno.
- Cuerpo de acero tropicalizado de 0,76mm (0.030 ") de espesor.
- Perilla de zamak color negro.
- Remaches y contactos de latón.
- Tornillos de las terminales de acero tropicalizado con cabeza de ranura combinada.
- Servicio pesado. Uso universal.
- Aplicación: interruptor de luces , 2 pasos.

Código	Circuito	Acción	Actuador	Terminales
PPS200	1P2T	3 (NO-SI-SI)	15 A , 6-12 V C.D.	4 - Tornillos

Interruptores de nivel, switch bomba

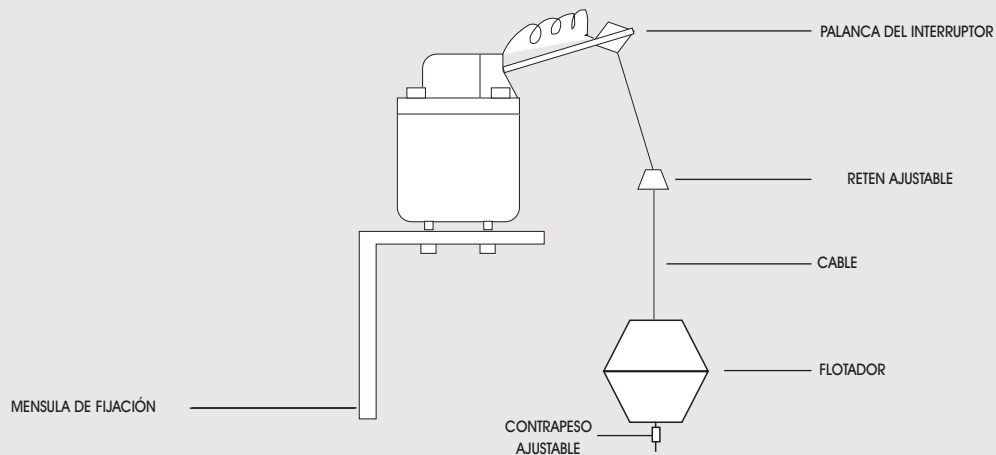

CARACTERÍSTICAS

- Diseñados para controlar el nivel del agua en tinacos o cisternas de tipo doméstico.
- Mecanismo de fácil contacto / fácil ruptura.
- Circuito de acción momentánea, 2 Polos - 1 Tiro.
- Contactos de Plata fina.
- Resorte de la palanca de acero inoxidable.
- Caja y palanca de operación moldeado en Lexán® color negro, no flamable y resistente a los impactos.
- Flotador moldeado en PVC, color negro.
- Tornillos de latón niquelados para mayor durabilidad.
- Incluye ménsula de fijación de acero con recubrimiento metálico para una instalación rápida.
- Presenta dos tipos de conexión: terminales tipo AMP o alambres de 9,5 cm de largo.
- Vida eléctrica superior a los 10 000 ciclos (ON-OFF).
- Fuerza de operación:

Cisterna:	79,38 g para encender 345,86 g para apagar
Tinaco:	345,86 g para encender 79,38 g para apagar

- **El interruptor de tinaco se identifica por el color naranja en la palanca.**

Interruptores de nivel, switch bomba

INTERRUPTORES

Conexión monofásica puesta a tierra

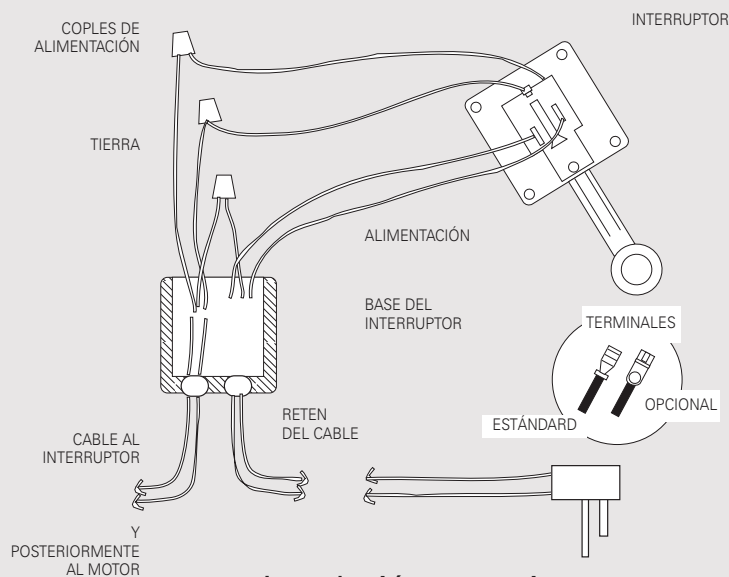

Instalación en serie

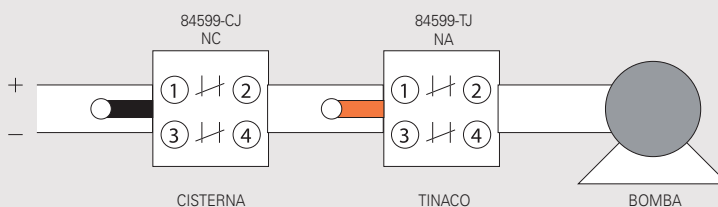

84599CJ



84599TJ

Interruptores SUMP PUMP 10A 125V; 5A 250V C.A. 0,4 kW (1/2 Hp.) 125/250V C.A.

CARACTERÍSTICAS

- Caja y palanca de operación moldeados en Lexán®, resistente a los impactos.
- Rango de operación -17,8°C a 65,6°C (0°F a 150°F)
- Permite por su diseño ser montado en los tubos de descarga, paredes, etc.
- Tipo de conexión: 2 terminales de 6,3 mm (.250") para conexión en línea y 2 alambres de carga adicionales de 9,5 cm de longitud
- Circuito: 2 Polos - 1 Tiro.
- Ménsula de fijación de acero galvanizado.

Código	Descripción
84599CJ	Interruptor de nivel para cisterna
84599TJ	Interruptor de nivel para tinaco
84599C	Interruptor de nivel para cisterna, sin caja (repuesto)
84599T	Interruptor de nivel para tinaco, sin caja (repuesto)

X-Switch



El único interruptor capaz de funcionar en los ambientes más severos

X-Switch

Seleccione el interruptor diseñado para una larga vida en ambientes severos.

El interruptor funciona en donde los interruptores estándar son más susceptibles a fallar: En áreas donde los contaminantes atacan la integridad del dispositivo, tales como aceites y sustancias químicas.



Aplicaciones

X-Switch está diseñado específicamente para aplicaciones industriales.

X-Switch es ideal para procesos alimenticios, procesos de empaque de comida, destilerías, embotellado y otros ambientes en donde se manejan alimentos.

El diseño externo del X-Switch está especialmente pensado para prevenir la penetración de contaminantes externos, cumpliendo los estándares más rigurosos.

El respiradero opcional, elimina la condensación interna y su NEMA 4X está calificado para zonas expuestas al agua y resistente a la corrosión.

Proporciona una variedad de accesorios de entrada y salida, con una gama de opciones de posición, asegura la flexibilidad máxima, y permite la personalización en donde se requiera.

Nuestro sistema opcional de puntos de conexión SOFTPower, permite la reducción de tiempo inactivo, mantenimiento más sencillo e incrementando la seguridad a través del reemplazamiento de conexiones y cableado con un sistema pre-cableado de clavija y corriente.

El sistema de conmutación rugoso, está específicamente diseñado para proporcionar durabilidad, una vida de servicio superior y una excelente continuidad eléctrica.

Características

Conoce el único control de motores en el mercado, certificado para zonas de salpicado por NSF (Fundación Nacional de saneamiento).

Cooper Wiring Devices by Eaton ha diseñado este interruptor específicamente para las industrias donde existen áreas de procesamiento de alimentos y bebidas. No solo soportara áreas de lavado y sanitización, también esta diseñado para evitar el reemplazo, mantenimiento y tiempo inactivo.



X - SWITCH



Interruptores controlador de motores 30A 600V/AC; 3 Polos 3 Fases

Características

- Certificado por NSF (Fundación Nacional de Saneamiento) para uso en áreas procesadoras de alimentos susceptibles a salpicaduras.
- Diseñado específicamente para zonas procesadoras de alimentos y bebidas, áreas de fabricación y ensamble.
- Tamaño compacto y diseño pequeño que permite versatilidad en la instalación.
- Resistente, NEMA 4X, Gabinete hecho de acero inoxidable anti- magnético y anti- corrosivo Tipo 304, ideal para ambientes de salpicado.
- Opciones disponibles con Respirador NEMA 4X, que previene condensación en el interior.
- Liso, Costuras soldadas continuas, y superficie cepillada que permite limpieza fácil.
- Conectividad con Pre- cableado Opcional SOFTPower, que proporciona conexión fácil y reduce el tiempo inactivo de mantenimiento.
- La manija de palanca y el mecanismo del interruptor están fabricados para resistir el empleo repetido en los ambientes mas difíciles, proporcionando excelente continuidad eléctrica y larga vida.
- Interruptor pre- cableado con terminales de carga laterales, para una personalización sencilla de fase.
- Interruptor máximo nominal de 15 HP a 600V/AC
- Múltiples configuraciones y opciones de pedido para cubrir necesidades específicas.



X - S W I T C H

Descripción	Código
Entrada SOFTPower (Receptáculo macho), 10A 600V/AC, 4-Polos Mini conector	AHMR4E4BC005MX
Entrada SOFTPower (Receptáculo hembra), 10A 600V/AC, 4-Polos Mini conector	AHMR4D4BC005MX
Cordon SOFTPower, 1 metro de longitud, 10A 600V/AC 4-Polos Mini Conector (Macho 90° a directamente a hembra)	AHML4H4TC010MX
Cordon SOFTPower, 2 metros de longitud, 10A 600V/AC 4-Polos Mini Conector (Macho 90° a directamente a hembra)	AHML4H4TC020MX
Cordon SOFTPower, 3 metros de longitud, 10A 600V/AC 4-Polos Mini Conector (Macho 90° a directamente a hembra)	AHML4H4TC030MX
Cordon SOFTPower, 4 metros de longitud, 10A 600V/AC 4-Polos Mini Conector (Macho 90° a directamente a hembra)	AHML4H4TC040MX
Descripción	Código
Interruptor controlador de motores, 3/4" pre- taladrado superior, 3/4" pre- taladrado inferior, tipo 316 Acero inoxidable	AH7810XC21S
Interruptor controlador de motores, 3/4" pre- taladrado superior, 3/4" pre- taladrado inferior, sin drenado	AH7810XC210
Interruptor controlador de motores, 3/4" pre- taladrado superior, sin entrada, tipo 316 Acero inoxidable	AH7810XC20S
Interruptor controlador de motores, 3/4" pre- taladrado superior, sin entrada, sin drenado	AH7810XC200
Interruptor controlador de motores, 3/4" pre- taladrado inferior, 3/4" pre- taladrado inferior, tipo 316 Acero inoxidable	AH7810XC11S
Interruptor controlador de motores, 3/4" pre- taladrado inferior, 3/4" pre- taladrado inferior, sin drenado	AH7810XC110
Interruptor controlador de motores, 3/4" pre- taladrado inferior, sin entrada, tipo 316 Acero inoxidable	AH7810XC10S
Interruptor controlador de motores, 3/4" pre- taladrado inferior, sin entrada, sin drenado	AH7810XC100
Interruptor controlador de motores, sin entrada, 3/4" pre- taladrado inferior, tipo 316 Acero inoxidable	AH7810XC01S
Interruptor controlador de motores, sin entrada, 3/4" pre- taladrado inferior, sin drenado	AH7810XC010
Interruptor controlador de motores, sin entrada, sin entrada, tipo 316 Acero inoxidable	AH7810XC00S
Interruptor controlador de motores, sin entrada, sin entrada, sin drenado	AH7810XC000
Descripción	Código
Interruptor manual para control de motor con cableado frontal NEMA 3R 3R, 30A 600V/AC	AH7810WD
Interruptor manual para control de motor con cableado frontal 3P, 30A 600V/AC	AH7810UD
Interruptor manual para control de motor con cableado frontal NEMA 3R 3R, 30A 600V/AC, con caja	AH7810GD
Interruptor manual para control de motor con cableado frontal NEMA 3R 3R, 30A 600V/AC, con placa para empotrar	AH7810FD
Descripción	Código
Caja para interruptor manual de 2 módulos NEMA Tipo 1	AHN1GD2
Caja para interruptor manual de 1 módulo NEMA Tipo 1	AHN1GD
Interruptor controlador de motor, 3P 60A 600V/CA, 3 Fases, Max. entrada cable #4	AHMC360L

Dispositivos grado hospital



Estructura más durable y características de diseño que ahorran tiempo de instalación y dan un máximo desempeño

Nuestro punto verde lo dice todo.

En el ambiente del cuidado de la salud tan sofisticado de hoy en día - en donde el poder de salvar vidas generalmente empieza en el sistema eléctrico - elegir el receptáculo correcto es más importante que nunca. Tu elección tiene el potencial de afectar cada pieza del equipo vital instalado. Afortunadamente los productos Grado Hospital de Cooper Wiring Devices by Eaton ofrecen todas las ventajas en diseño, desempeño y durabilidad que tú necesitas para una confiabilidad sin igual.

La línea Grado Hospital incluye clavijas, conectores y receptáculos, artículos decoradores, además de GFCI's, supresores de picos y productos de tierra aislada.

Además de tener la estructura más durable, nuestros productos grado hospital ofrecen características de diseño que ahorran tiempo de instalación y dan un máximo desempeño. Gracias a su chasis de latón sólido, su sistema aterrizado de una pieza y su triple contactación, nuestros receptáculos proporcionan otra ventaja que incrementa su eficiencia y seguridad.

Nuestros exclusivos protectores de terminales proporcionan barreras aislantes entre las terminales del receptáculo y otras superficies conductoras adyacentes. - protegiendo contra cortocircuitos durante la instalación inicial y durante el ciclo de vida del receptáculo, algo que ahorra trabajo y proporciona un grado más alto de seguridad que cualquier otro receptáculo de su tipo.

Fabricados suficientemente resistentes para cumplir nuestra garantía de por vida, nuestros receptáculos grado hospital ponen el poder de Cooper Wiring Devices by Eaton respaldando al equipo del que tu dependes.

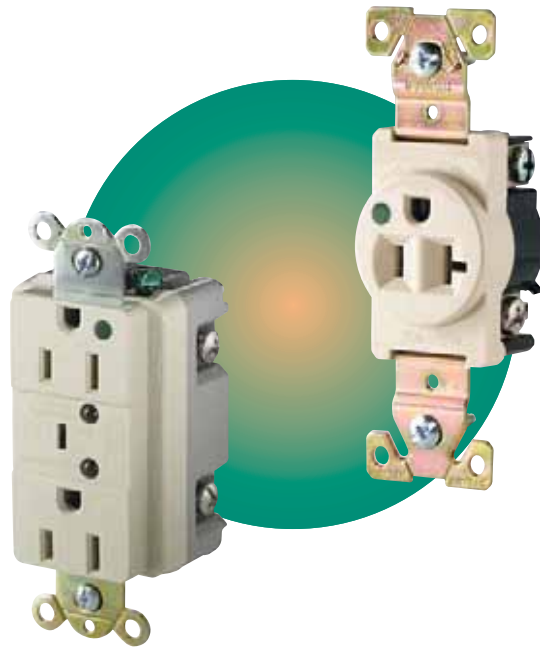

GRADO HOSPITAL

Dispositivos grado hospital

Los mejores dispositivos grado hospital que puedes encontrar tienen un nombre: **Cooper Wiring Devices by Eaton.**

Los receptáculos grado hospital están diseñados para uso rudo en aplicaciones industriales, institucionales y comerciales que requieren confiabilidad a largo plazo, poco costo de mantenimiento y desempeño garantizado.

Su patetado Screw Catch por su forma triangular evita que el tornillo se caiga al momento de instalar la placa evitando asi la perdida del tornillo, asi como también una reducción en el tiempo de instalación.

Vista frontal.

Frente de nylon resistente a impacto y químicos que mantiene la integridad estructural y la apariencia.

Su patentado "Screw Catch", por su forma triangular evita que el tornillo se caiga al momento de instalar la placa.

Sus exclusivos contactos de latón con baño de níquel de 5 capas disminuyen la temperatura y proporcionan buena retención y un desempeño eléctrico superior.



Las entradas moldeadas facilita la inserción de la clavija evitando que se deteriore el receptáculo en su parte frontal.

Sus exclusivos protectores de terminales proporcionan un rápido y fácil aislamiento de otras superficies conductoras.

Tornillos con cabeza universal que facilitan la instalación.

Funcional, fabricados con pela cables No.12 y 10 AWG.

Receptáculo grado hospital

Vista posterior.

La abrazadera de la terminal a tierra permite un cableado rápido, fácil y seguro.

El sólido sistema de tierra de una pieza, hecho latón cubierto de níquel, asegura integridad de tierra aún bajo el uso mas rudo.

Guías cónicas de cableado posterior que facilitan su conexión y aceptan cables hasta No.10AWG.



Su base de nylon con carga de fibra de vidrio proporciona una máxima fuerza y resistencia a altas temperaturas estando en contacto con la estructura conductora.

El chasis extra largo, permite una segura instalación en pequeñas aberturas de pared.



Receptáculos de entrada recta

2 polo 3 hilos Aterrizado.
15A 125V, 15A 250V
20A 125V, 15A 250V



AH8200W



AH8310V

CUMPLIMIENTO DE PRUEBAS Y NORMAS
- Cumple con todos los requisitos UL 498 Grado Hospital Espec. Federal WVC-596
- Certificado UL (registro no. E15058)
- Certificado CSA (registro no. 6914(6233-01), -
- Cumple con todos los requisitos C22,2 no.42.
- Certificado Nom, excepto los marcados.

CARACTERÍSTICAS DEL MATERIAL.
Ambiental: Clasificado V2 por inflamabilidad cumple los requisitos UL 94
- Clasificación por temperatura:
- Receptáculos dúplex: -20° C a 70° C.
- Receptáculos sencillos -20° C a 60° C.

CARACTERÍSTICAS

- Sus exclusivos protectores de terminales proporcionan un rápido y fácil aislamiento de otras superficies conductoras.
- Sus exclusivos contactos de latón con baño de níquel de 5 capas aseguran el mínimo aumento de la temperatura y permiten una suave inserción de la clavija, larga retención y resistencia a la corrosión.
- Su rígida base de nylon reforzado con fibra de vidrio brinda la máxima fuerza y resistencia a altas temperaturas al estar en contacto con la estructura conductora.
- Su chasis de latón sólido de 0,050" (1,27 mm) cubierto de níquel sin remaches y con sistema integral de tierra de una pieza, brinda la máxima durabilidad y asegura la integridad de tierra así como la resistencia a la corrosión bajo el uso más pesado.
- Frente de nylon resistente a impactos y químicos.
- Sus guías cónicas en los orificios de cableado posterior ayudan a juntar los cables multifilares para conexiones más rápidas y seguras.
- Todos los tornillos cubiertos de níquel, para montaje y terminales (F-N-T), tienen cabeza con combinación universal para una resistencia superior a la corrosión y una máxima flexibilidad.
- Su amplio y largo chasis ayuda a alcanzar orificios en los paneles cumpliendo las normas de calidad.
- Su sistema de tierra automático elimina la necesidad de un alambre de cierre en chapulas metálicas aterrizadas, proporcionando una medida redundante de continuidad de tierra donde se usan alambres de cierre.
- El "Screw Catch", incluido en los receptáculos dúplex, facilita la colocación de la placa.
- El bulbo neón de larga vida en dispositivos iluminados fácilmente identifica a los circuitos de emergencia.

Cableado Lateral y Posterior

Clasificación		Código				
A	V	NEMA	Color	Dúplex	Dúplex Iluminado†	Sencillo‡
15	125	5-15R	Negro	AH8200BK ^G	—	—
			Café	AH8200B ^G	—	AH8210B
			Gris	AH8200GY ^G	—	AH8210GY
			Marfil	AH8200V ^G	AH8200LTV ^G	AH8210V
			Rojo	AH8200RD ^G	AH8200LTRD ^G	AH8210RD
			Blanco	AH8200W ^G	AH8200LTW ^G	AH8210W
15	250	6-15R	Marfil	AH8600V*	—	AH8610V*
			Blanco	AH8600W*	—	AH8610W*
20	125	5-20R	Negro	AH8300BK ^G	—	—
			Café	AH8300B ^G	—	AH8310B
			Gris	AH8300GY ^G	—	AH8310GY
			Marfil	AH8300V ^G	AH8300LTV ^G	AH8310V
			Marfil	WD8300V	—	—
			Almendra claro	AH8300LA ^G	—	-
			Rojo	AH8300RD ^G	AH8300LTRD ^G	AH8310RD
			Blanco	AH8300W ^G	AH8300LTW ^G	AH8310W
20	250	6-20R	Café	AH8400B*	—	AH8410B*
			Gris	AH8400GY*	—	AH8410GY*
			Marfil	AH8400V*	—	AH8410V*
			Rojo	AH8400RD*	—	AH8410RD*
			Blanco	AH8400W*	—	AH8410W*

^G Dispositivo pre cableado disponible - consulta a tu representante de ventas CWD.

*No certificado NOM.

†Cumple con todas las Especificaciones Federales, UL y CSA, pero difiere en diseño y construcción de los dúplex anotados arriba.

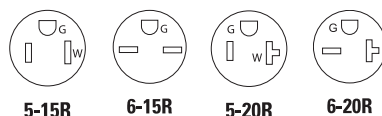

5-15R

6-15R

5-20R

6-20R

Receptáculos de entrada recta dúplex, diseño compacto

2 polo 3 hilos Aterrizado.
15A 125V, 20A 250V



CARACTERÍSTICAS

- Sus exclusivos protectores de terminales proporcionan un rápido y fácil aislamiento de otras superficies conductoras.
- Su diseño compacto y fuerte proporciona el máximo desempeño grado hospital, bajo perfil.
- Su línea de contactos de latón de triple contactación y grueso calibre, 0,037" (0,94mm) proporcionan una excelente retención de los polos de la clavija.
- Frente de nylon de alta resistencia a impactos y químicos.
- Su amplio y largo chasis ayuda a alcanzar orificios en los paneles cumpliendo las normas.
- Su sistema de tierra automático elimina la necesidad de un alambre de cierre en cubiertas metálicas aterrizadas, proporcionando una medida redundante de continuidad de tierra donde se usan alambres de cierre.
- El "Screw Catch", incluido en los artefactos dúplex, facilita la colocación de la placa.



Cableado Lateral y Posterior

Clasificación		NEMA	Color	Código
A	V			
20	125	5-20R	Café	AH8300B ^G
			Gris	AH8300GY ^G
			Marfil	AH8300V ^G
			Rojo	AH8300RD ^G
			Negro	AH8300BK ^G
			Blanco	AH8300W ^G

^GDispositivo pre cableado disponible - Consulta a tu representante de ventas CWD

Receptáculos sencillos, dispositivos para uso especial de montaje en paneles

2 polo 3 hilos Aterrizado.
15A 125V, 20A 250V

CARACTERÍSTICAS

- Su línea de contactos de latón de triple contactación y grueso calibre, 0,037" (0,94mm) proporcionan una excelente retención de los polos de la clavija.
- Chasis de montaje alrededor del artefacto, fijada en su base.
- Frente y cuerpo de nylon resistente a alto impacto y químicos.
- Las distancias de montaje centro - a - centro, 1,9375" (49,21mm) están perforadas al #8-32.

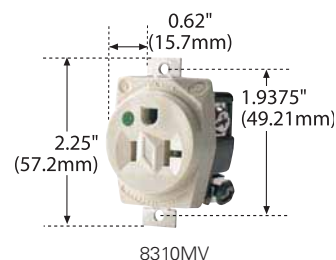

CUMPLIMIENTO DE PRUEBAS Y NORMAS
-Cumple con todos los requisitos UL 498 Grado Hospital Espec. Federal WC-596 (registro no. E15058).
- Certificado CSA (registro no.6914(6233-01),
- Cumple con todos los requisitos C22,2 no.42.

CARACTERÍSTICAS DEL MATERIAL.
Ambiental: Clasificado V2 por inflamabilidad cumple los requisitos UL 94
- Clasificación por temperatura:-40° C a 60° C.

Cableado Lateral y Posterior - Chasis corto

Clasificación		NEMA	Descripción	Color	Código
A	V				
15	125	5-15R	Chasis corto 1,9375" (49.21mm) espaciado centro a centro	Café	8210MB
			Chasis corto 1,9375" (49.21mm) espaciado centro a centro	Marfil	8210MV
20	125	5-20R	Chasis corto 1,9375" (49.21mm) espaciado centro a centro	Marfil	8310MV
			Chasis corto 1,9375" (49.21mm) espaciado centro a centro		

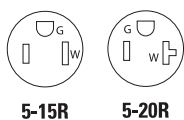



Receptáculos de entrada recta, tierra aislada

2 polo 3 hilos Aterrizado.
15A 125V, 15A 250V
20A 125V, 15A 250V



IG8200RD

CARACTERÍSTICAS

- Sus exclusivos protectores de terminales proporcionan un rápido y fácil aislamiento de otras superficies conductoras.
- Sus exclusivos contactos de latón con baño de níquel de 5 capas aseguran el mínimo aumento de la temperatura, permiten una suave inserción de la clavija y larga retención.
- Su rígida base de nylon reforzado con fibra de vidrio brinda la máxima fuerza y resistencia a altas temperaturas estando en contacto con la estructura conductora.
- Su sistema integral de tierra aislada fabricado con exclusivo latón sólido de 0,030" (0,76mm) sin remaches, asegura la integridad de la tierra bajo el uso más rudo - aislada de la tierra común del edificio.
- Frente de nylon resistente a alto impacto y químicos.
- Sus guías cónicas en los orificios de cableado posterior ayudan a juntar los cables trenzados para conexiones más rápidas y seguras.
- Todos los tornillos cubiertos de níquel, para montaje y terminales (F-N-T) tienen cabeza con combinación universal para una máxima flexibilidad de instalación.
- Su amplio y largo chasis ayuda a alcanzar orificios en los paneles cumpliendo las normas.
- El sistema automático de tierra asegura que la placa se aterrice automáticamente a la chالupa aterrizada.
- El Screw Catch™ incluido en los artefactos dúplex facilita la colocación de la placa.

Cableado Lateral y Posterior

Clasificación		NEMA	Color	Código	
A	V			Dúplex	Sencillo†
15	125	5-15R	Gris	IG8200GY	—
			Marfil	IG8200V	—
			Naranja	IG8200RN	IG8210RN
			Rojo	IG8200RD	—
			Blanco	IG8200W	—
20	125	5-20R	Gris	IG8300GY	—
			Marfil	IG8300V	—
			Naranja	IG8300RN	IG8310RN
			Rojo	IG8300RD	—
			Blanco	IG8300W	—

†Los receptáculos sencillos cumplen con todas las Especificaciones Federales, UL y CSA, pero difieren de los dúplex en diseño y construcción.

CUMPLIMIENTO DE PRUEBAS Y NORMAS
- Cumple con todos los requisitos UL 498 Grado Hospital Espec. Federal WVC-596G.
- Certificado UL (registro no. E15058)-dúplex
- Certificado UL (registro no. E2369)-sencillo
- Certificado CSA (registro no.6914(6233-01),
- Cumple con todos los requisitos C22,2 no.42.

CARACTERÍSTICAS DEL MATERIAL.
- Ambiental: Clasificado V2 por inflamabilidad cumple los requisitos UL 94
- Clasificación por temperatura:
Receptáculos dúplex: -20° C a 70° C.
Receptáculos sencillos -40° C a 75° C.



5-15R



5-20R

Receptáculos dúplex de entrada recta, Decorator

2 polos - 3 hilos
Aterrizado y Tierra Aislada
15A 125V, 20A 250V



CARACTERÍSTICAS

- Sus exclusivos contactos de latón con baño de níquel de 5 capas aseguran el mínimo aumento de la temperatura y permiten una suave inserción de la clavija, larga retención y resistencia a la corrosión.
- Su rígida base de nylon reforzado con fibra de vidrio brinda la máxima fuerza y resistencia a altas temperaturas estando en contacto con la estructura conductora.
- Sus únicos protectores de terminales proporcionan un rápido y fácil aislamiento de otras superficies conductoras.
- Su chasis de latón sólido de 0,050" (1,27mm) con sistema integral de tierra de una sola pieza, asegura una superior integridad de tierra y resistencia a la corrosión bajo el uso más rudo.
- Frente de nylon resistente a alto impacto y químicos.
- Sus guías cónicas en los orificios de cableado posterior ayudan a juntar los cables multifilares para conexiones más rápidas y seguras.
- Todos los tornillos cubiertos de níquel, para montaje y terminales (FN-T) tienen cabeza con combinación universal para una máxima flexibilidad de instalación.
- Su amplio y largo chasis ayuda a alcanzar orificios en los paneles cumpliendo las normas.
- Su sistema de tierra automático elimina la necesidad de un alambre de cierre en chulapas metálicas aterrizadas, proporcionando una medida redundante de continuidad de tierra donde se usan alambres de cierre.
- El bulbo neón de larga vida en dispositivos iluminados fácilmente identifica a los circuitos de emergencia.

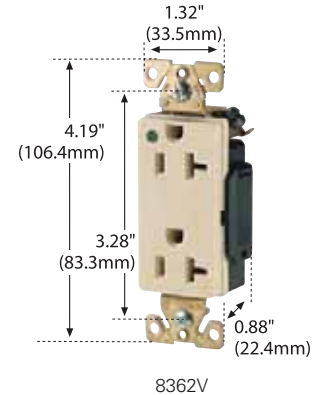

Cableado Lateral y Posterior

Clasificación				Código	
A	V	NEMA	Color	Dúplex	Dúplex Iluminado
15	125	5-15R	Gris	8262GY	-
			Marfil	8262V	8262LTV
			Rojo	8262RD	-
			Blanco	8262W	8262LTV
20	125	5-20R	Negro	8362BK	—
			Café	8362B	—
			Gris	8362GY	-
			Rojo	8362RD	8362LTRD
			Marfil	8362V	8362LTV
			Blanco	8362W	8362LTV

Cableado Lateral y Posterior - Tierra Aislada

Clasificación				Código	
A	V	NEMA	Color	Dúplex	
15	125	5-15R	Gris	IG8262GY	
			Marfil	IG8262V	
			Naranja	IG8262RN	
			Blanco	IG8262W	
20	125	5-20R	Gris	IG8362GY	
			Marfil	IG8362V	
			Naranja	IG8362RN	
			Blanco	IG8362W	

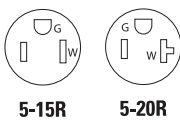
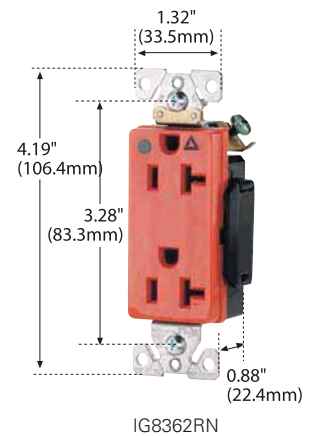

CUMPLIMIENTO DE PRUEBAS Y NORMAS
 - Cumple con todos los requisitos UL 498 Grado Hospital (registro no. E15058) Espec. Federal WC-596G
 - Certificado CSA (registro no.6914(6233-01), Cumple con todos los requisitos C22,2 no.42.
 - Certificado NOM

CARACTERÍSTICAS DEL MATERIAL.
 - Cumple con los requisitos de inflamabilidad UL94, Clasificado V2
 - Clasificación por temperatura:-20° C a 70° C.



Receptáculos, Tamper Resistant 2 polos, 3-hilos Aterrizado 15A 125V, 20A 125V

CARACTERÍSTICAS

- Su patentado sistema de cerrado mecánico por resorte proporciona una confiable resistencia a la inserción de objetos que no sean una clavija.
- De acuerdo a las especificaciones NEC Art. 517,18(c) de resistencia a la inserción en áreas de atención pediátrica.
- Su triple contactación de latón proporcionan una excelente y larga retención de los polos.
- Todos los tornillos, para montaje y terminales, tienen cabeza con combinación universal.
- Frente de nylon resistente a alto impacto y químicos.
- Su sistema de tierra automático elimina la necesidad de un alambre de cierre en chulapas metálicas aterrizadas, proporcionando una medida redundante de continuidad de tierra donde se usan alambres de cierre.

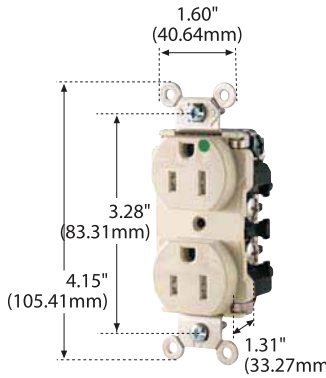

TR8200V

Cableado Lateral y Posterior - Chasis corto

Clasificación		NEMA	Color	Código
A	V			
15	125	5-15R	Café	-
			Gris	TR8200GY
			Marfil	TR8200V
			Rojo	TR8200RD
20	125	5-20R	Blanco	TR8200W
			Café	TR8300B
			Gris	TR8300GY
			Marfil	TR8300V
20	125	5-20R	Rojo	TR8300RD
			Blanco	TR8300W

GRADO HOSPITAL

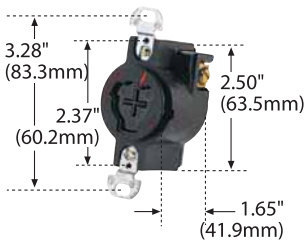

23050

Receptáculos sencillos, Power Lock® "Solo Hospital"

CARACTERÍSTICAS

- Se ajusta a todas las placas estándar para receptáculos sencillos.
- Tornillo tipo faja para cableado lateral.

Cableado Lateral y Posterior - Chasis Corto

Clasificación		Configuración	Descripción	Color	Código
A	V/AC				
20	125	2-Polos, 3-Hilos	Hospital Uso	Negro	23050

NOTA IMPORTANTE: Código 23050 no está diseñado para uso en áreas peligrosas.

CUMPLIMIENTO DE PRUEBAS Y NORMAS
Código 23050: Clasificado UL 498 (registro no. E2369)

- Códigos TR8200 y TR8300: Cumplen con todos los requisitos Grado Hospital UL 498, Espec. Federal WC-596 (registro no. E140596).
- Certificado CSA a C22.2 no. 42 (registro no. LR7087), excepto TR8200 y TR8300 (registro no. LR16063).

CARACTERÍSTICAS DEL MATERIAL.

- Código 23050: nylon con fibra de vidrio.
- Ambiental:
- Código 23050: cumple con los requisitos de inflamabilidad UL94: Clasificado VO. Clasificación por temperatura: -40° C a 105° C.
- Códigos TR8200 y TR8300: Clasificado V2 por inflamabilidad cumple los requisitos UL 94 Clasificación por temperatura: -40° C a 60° C.

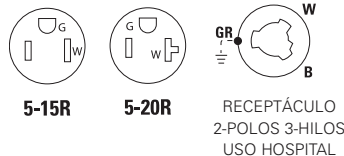

Dispositivos Uso Hospital Mobile X-Ray™ Power-Lock®

2-polos, 3-hilos Aterrizado.
No-NEMA 50A 250V
No-NEMA 60A 250V



Estos dispositivos cumplen con los requisitos de los estándares hospitalarios para la no compatibilidad con dispositivos de cableado regular. Los receptáculos Power-lock X-ray están diseñados para prevenir la inserción accidental de clavijas de otros equipos eléctricos. Así mismo las clavijas Power-Lock X-ray solamente pueden ser insertadas en receptáculos X-ray. Estos dispositivos X-Ray cumplen con los estándares de la industria y son compatibles con dispositivos X-ray del mismo tipo.

Receptáculos uso hospital Power-Lock®

CARACTERÍSTICAS

- Interior de nylon reforzado con fibra de vidrio.
- Conductores de cable AWG No.6 12" 0 (304,8mm).

Receptáculos - Placa de Ensamble de Acero Inoxidable

Clasificación				
A	V/AC	Descripción	Color	Código
50	250	Receptáculo y placa	Gris	WD25505
60	250	Receptáculo y placa	Gris	WD25605

Receptáculos - Placa de Ensamble de Aluminio

Clasificación				
A	V/AC	Descripción	Color	Código
50	250	Receptáculo y placa	Gris	25503
60	250	Receptáculo y placa	Gris	25603

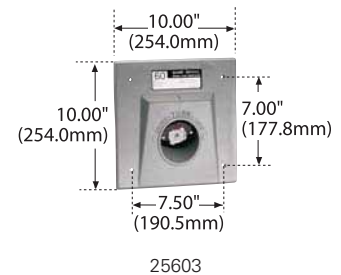

Clavijas uso hospital Power-Lock®

CARACTERÍSTICAS

- Interior de nylon reforzado con fibra de vidrio.
- Acabado gris proporciona una cubierta aislante.
- Terminales de tipo presión.
- Diseño de cableado trasero y frente muerto.

Clavijas - Diseño de cableado posterior y Frente-Muerto

Clasificación					
A	V/AC	Descripción	Diámetro del cable	Color	Código
50	250	Sin empaque de relleno	0.750" (19.1mm) -1.250" (31.8mm)	Gris	WD25525†
		Con empaque de relleno	0.750" (19.1mm) -1.250" (31.8mm)	Gris	25515*†
60	250	Sin empaque de relleno	0.750" (19.1mm) -1.250" (31.8mm)	Gris	WD25625
		Con empaque de relleno	0.750" (19.1mm) -1.250" (31.8mm)	Gris	25615*



*El empaque de relleno es usado para rellenar los espacios en la clavija después del cableado, para prevenir la entrada de mugre, polvo y gases.

†Se ajusta a receptáculos X-Ray de 50A y 60".

CUMPLIMIENTO DE PRUEBAS Y NORMAS
- Certificado UL 498 (registro no. E3663)
- Verificado UL a Espec. Federal WC-596F.
- Certificado cUL a CSA C22.2 no.42.

CARACTERÍSTICAS DEL MATERIAL.
Nylon: los dispositivos transparentes son de nylon y policarbonato.
Clasificación por temperatura: -40° C a 75° C.



WD25509

Caja de pared, uso hospital Power-Lock®

CARACTERÍSTICAS

- Se ajustan a receptáculos de 50A o 60A.
- Acabado gris esmaltado.
- KO mide 1,25" (31,85mm), 1,50" (38,1mm) y 2" (50,8mm).

Caja de Pared - Acero Estampado

Descripción	Color	Código
Caja de pared	Gris	WD25509

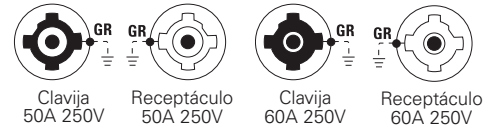

23054

Dispositivos Uso Hospital Mobile X-Ray™ Power-Lock

Clavijas y conectores – 2-Polos, 3-Hilos

CARACTERÍSTICAS

- Cubierta de nylon que resiste uso rudo.
- Compartimiento de cableado con guías cónicas que facilitan las conexiones.
- Abrazadera de cable de doble rango que se adapta a diferentes calibres.

Clasificación	A	V/AC	Descripción	Diámetro de cable	Color	Código	
						Clavija	Conector
20	125	Nylon	0.250"-0.656" (6.4mm-16.7mm)	Gris	23056N	23054N	
		Blindado	0.250"-0.656" (6.4mm-16.7mm)	Gris	WD23056	WD23054	

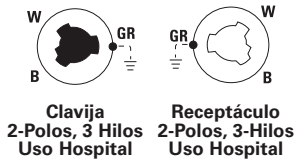

CUMPLIMIENTO DE PRUEBAS Y NORMAS
 - Certificado UL 498 para el ensamble de receptáculos. (registro no. E2369), para clavijas (registro no. E3663). 25509 no - Certificado UL.

CARACTERÍSTICAS DEL MATERIAL.
 - Nylon con fibra de vidrio. Ambiental: cumple con los requisitos de inflamabilidad UL94: Clasificado VO. Clasificación por temperatura: 40° C a 105° C.

Clavijas y Conectores Auto grip™ y Ultra grip

2-polos 3-Hilos Aterrizado.
NEMA 5-15. 15A 125V
NEMA 5-20. 20A 125V
NEMA 6-15. 15A 250V
NEMA 6-20. 20A 250V



CARACTERÍSTICAS

- Sello de neopreno en el orificio del cable.
- La abrazadera del cable automáticamente
- lo sujeta mientras se ensambla para reducir el tiempo de cableado.
- Tornillos con cabeza universal.
- Diseñados con cableado posterior y Frente-Muerto.

Clavijas y Conectores Auto grip™

Clasificación			Diámetro Descripción	Color del del cable	Código		Conector
A	V/AC	NEMA			cuerpo	Clavija	
15	125	5-15	Recta	0.300-0.656" (7.62-16.7mm)	Negro y Blanco	5266NHG	5269NHG
			Recta		Transp.	6266HGC	6269HGC
			Recta Tierra Aislada		Naranja	IG5266NHG	—
20	125	5-20	Recta	0.300-0.656" (7.62-16.7mm)	Negro y Blanco	5366NHG	5369NHG
			Recta		Transp.	-	5369NHGC

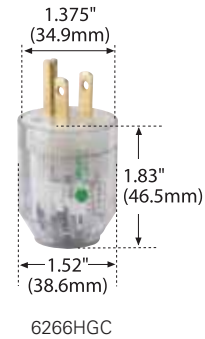

Clavijas y Conectores Ultra grip

NUEVO

Clasificación			Descripción	Color del cuerpo	Código	
A	V/AC	NEMA			Clavija	Conector
15	125	5-15	Ultra grip	B y N	AH8215HG	—
			Safety grip	Transp.	AH8215HGC	—
			Safety grip cuerpo angulado	B y N	AH8215HGA	—
			Safety grip cuerpo angulado	Transp.	AH8215HGAC	—
			Quick grip	Blanco	AH8115W	—
			Safety grip	Transp.	AH8215HGC	—
			Ultra grip	B y N	—	AH8219HG
			Safety grip	Transp.	—	AH8219HGC
			Quick grip	Blanco	—	AH8219W
15	250	6-15	Safety grip cuerpo angulado	B y N	AH85HGA	—
			Safety grip cuerpo angulado	Transp.	AH85HGAC	—



Clavijas y Conectores Ultra grip

NUEVO

Clasificación			Descripción	Color del cuerpo	Código	
A	V/AC	NEMA			Clavija	Conector
20	125	5-20	Ultra grip	B y N	AH8315HG	—
			Safety grip cuerpo angulado	B y N	AH8315HGA	—
			Safety grip cuerpo angulado	Transp.	AH8315HGAC	—
			Ultra grip	B y N	—	AH8319HG
20	250	6-20	Safety grip cuerpo angulado	B y N	AH8325HG	—
			Safety grip cuerpo angulado	Transp.	AH8325HGAC	—

CUMPLIMIENTO DE PRUEBAS Y NORMAS
- Certificado UL 498 (registro no. E3663)
- Verificado UL a Espec. Federal WVC-596F.
- Certificado cUL a CSA C22.2 no.42.

CARACTERÍSTICAS DEL MATERIAL.
Nylon: los dispositivos transparentes son de nylon y policarbonato.
Clasificación por temperatura: -40°C a 75°C.

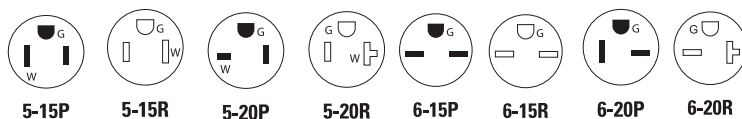

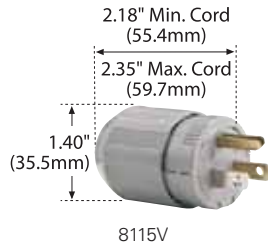

Clavijas Quickeze[®] de nylon

2-polos, 3-hilos Aterrizado.
NEMA 5-15, 15A 125V
NEMA 6-15, 15A 250V
NEMA 5-20, 20A 125V
NEMA 6-20, 20A 250V

• CARACTERÍSTICAS

- Cubierta giratoria que evita que los tornillos de ensamble queden expuestos.
- Frente-Muerto hecho de nylon.
- Terminal con abrazadera de cableado posterior
- Diseño para un cableado rápido - Terminales localizadas en un solo lado.
- Nylon apropiado para uso continuo en temperaturas de 75° C/158° F.

Clavijas Quickeze[®]

Clasificación		NEMA	Descripción	Diámetro del cable	Color del cuerpo	Código Clavija
A	V/AC					
15	125	5-15	Recta	0.300-0.656" (7.62-16.7mm)	Negro	8115VBL
			Recta	0.300-0.656" (7.62-16.7mm)	Blanco	AH8115W
15	250	6-15	Recta	0.300-0.656" (7.62-16.7mm)	Gris	WD8666
60	250	5-60	Recta	0.300-0.656" (7.62-16.7mm)	Gris	AH8462N
60	250	5-60	Recta angulada	0.300-0.656" (7.62-16.7mm)	Gris	AH8462AN



5-15P



6-15P

CUMPLIMIENTO DE PRUEBAS Y NORMAS

- Certificado cUL a UL 498, registro no. E3663 excepto 8115GY: certificado UL 498 registro no. E146159.
- Verificado UL a Espec. Federal W/C-596F.
- Código 8115GY certificado CSA a C22,2 no. 42.

CARACTERÍSTICAS DEL MATERIAL.

Nylon.
Clasificación por temperatura -40° C a 95° C, excepto 8115GY: -40° C a 75° C.
Temperatura: -40° C a 75° C.



Clavijas y conectores termoplásticos

2-polos, 3-hilos Aterrizado.
 NEMA 5-15, 15A 125V
 NEMA 6-15, 15A 250V
 NEMA 5-20, 20A 125V
 NEMA 6-20, 20A 250V

CARACTERÍSTICAS

- Carcasas termoplásticas resistentes a alto impacto.
- Tornillos de roscado rápido que reducen el tiempo de instalación.
- Los polos de latón de la clavija están firmemente sujetos al cuerpo.
- La cubierta y cuerpo de la terminal son transparentes permitiendo así la inspección de las conexiones.
- Las terminales están en cámaras individuales para aislar positivamente a los conductores.
- Clasificación, configuración NEMA y cumplimiento de estándares claramente marcados en el frente del dispositivo
- Los tornillos de la terminal están retraídos y listos para ser cableados.
- La combinación universal en la cabeza de los tornillos ya sean de las terminales o para montar, facilita la instalación con desarmadores de poder.

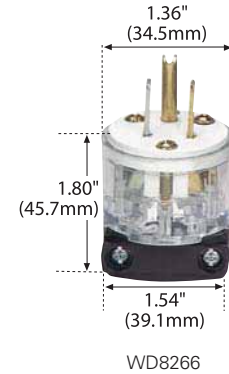

Clavijas y Conectores entrada recta grado hospital - transparentes

Clasificación				Código	
A	V/AC	NEMA	Diámetro del cable	Clavija	Conector
15	125	5-15	0.25-0.69" (6.4-17.5mm)	WD8266	WD8269
15	250	6-15	0.25-0.69" (6.4-17.5mm)	WD8666	WD8669
20	125	5-20	0.25-0.69" (6.4-17.5mm)	WD8366	WD8369
20	250	6-20	0.25-0.69" (6.4-17.5mm)	WD8466	WD8469

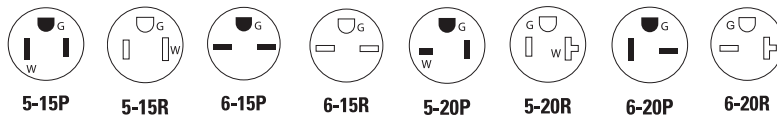

CUMPLIMIENTO DE PRUEBAS Y NORMAS
 -Certificado UL 498 (registro no. E15012)
 -Verificado UL a Espec. Federal WC-596.
 -Certificado CSA (registro no. 2081(6221-02) a C22.2 no.42.
 -Certificado NOM.

CARACTERÍSTICAS DEL MATERIAL.
 Policarbonato y PVC. Ambiental: Cumple con los requisitos UL 94, Clasificado V2. Clasificación por temperatura -20° C a 60° C.



Receptáculos de circuito por falla a tierra (GFCI) Grado Hospital

2-Polos, 3-Hilos Aterrizado
20A de Alimentación de Paso
15A 125V
20A 125V

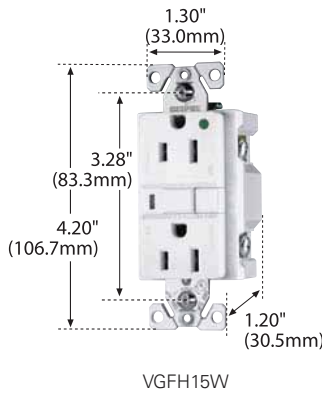

CARACTERÍSTICAS

- Certificado UL, cumple con los requisitos más recientes grado hospital UL498 y UL943 (4ª edición) para GFCI clase A.
- Su función de bloqueo ShockSentry™ protege contra errores de conexión de carga de línea y daños en el sistema de circuitos del GFCI ocasionados por picos de tensión.
- La luz del indicador sirve de referencia visual para detectar una desconexión o el "final de vida".
- Cuando el receptáculo de baja tensión es conectado en el lado de carga, una alimentación constante de 20A le brinda protección total.
- Su diseño compacto proporciona máximo espacio de cableado en cajas aterrizadas.
- Fabricación en termoplástico resistente a impacto y químicos.
- 8 orificios de cableado posterior que aceptan cables sólidos y trenzados de hasta 10 AWG brindando máxima flexibilidad de cableado.
- Terminal a tierra de cableado posterior con sujetador que brinda terminales seguras.
- Tornillos de terminales retraídos, sujetos y listos para ser cableados.
- Tornillos de montaje sujetos en dispositivo y placa para acelerar la instalación.
- Chasis más amplio que brinda un área de contacto con la pared 40% mayor, eliminando instalaciones flotantes.
- Botones de prueba y reinicio del mismo color que el dispositivo para brindar apariencia uniforme.

Cableado lateral y posterior con placa estándar irrompible.

Clasificación					
A	V/AC	NEMA	Descripción	Color	Código
15	125	5-15R	Receptáculo GFCI grado hospital	B, GY, V, LA, RD, W	VG FH15_
20	125	5-20R	Receptáculo GFCI grado hospital	B, GY, V, LA, RD, W	VG FH20_
15	125	5-15R	Receptáculo GFCI grado hospital NAFTA	B, GY, V, LA, RD, W	VG FH15F_
20	125	5-20R	Receptáculo GFCI grado hospital NAFTA	B, GY, V, LA, RD, W	VG FH20F_
15	125	5-15R	Receptáculo GFCI grado hospital TR	B, GY, V, RD, W	TRVG FH15_
20	125	5-20R	Receptáculo GFCI grado hospital TR	B, GY, V, RD, W	TRVG FH20_
15	125	5-15R	Receptáculo GFCI grado hospital TR NAFTA	B, GY, LA, V, RD, W	TRVG FH15F_
20	125	5-20R	Receptáculo GFCI grado hospital TR NAFTA	B, GY, LA, V, RD, W	TRVG FH20F_

CUMPLIMIENTO DE PRUEBAS Y NORMAS

Certificado cULus (registro no. E60120).
Cumplen todos los requisitos UL943 (GFCI) y U498 (receptáculos) y los requisitos pertinentes CSA.
Cumple todos los requisitos Grado Hospital UL498.
Certificado NOM.

CARACTERÍSTICAS DEL MATERIAL.

Cumple los requisitos de inflamabilidad UL94, Certificado V2. Clasificación de temperatura -35° C a 66° C.

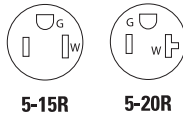

5-15R

5-20R

Receptáculos TVSS con indicador led y alarma

2-polos, 3-hilos Aterrizado.
15A 125V
20A 125V



CARACTERÍSTICAS

- Proporciona protección contra picos de fase a neutral y de fase a tierra.
- Construcción termoplástica de alto impacto.
- 8 orificios para cableado lateral y posterior.
- Poca profundidad para un fácil instalación.
- Indicadores LED para verificar la protección contra picos y la tierra.
- Su alarma auditiva indica que hay mala conexión de tierra o que la protección contra picos ha expirado. (sólo en modelos con alarma).

Receptáculos Grado Hospital con Indicadores LED y Alarmas Cableado Lateral y Posterior

Clasificación A	Pico de V/AC	Joules/ NEMA Voltaje	Máxima MCOV	Corriente de Pico	Color	Código	
15	125	5-15R	400V	280J/ 150V/AC RMS	18kA por módulo	Azul	8200BLS
						Gris	-
						Marfil	8200VS
						Rojo	8200RDS
						Blanco	8200WS
20	125	5-20R	400V	280J/ 150V/AC RMS	18kA por módulo	Azul	8300BLS
						Gris	-
						Marfil	8300VS
						Rojo	8300RDS
						Blanco	8300WS

Receptáculos Grado Hospital con Indicadores LED y Alarmas - Tierra Aislada Cableado Lateral y Posterior

Clasificación A	Pico de V/AC	Joules/ NEMA Voltaje	Máxima MCOV	Corriente de Pico	Color	Código	
15	125	5-15R	400V	280J/ 150V/AC RMS	18kA por módulo	Azul	IG8200HGBLS
						Gris	-
						Marfil	IG8200HGVS
						Naranja	IG8200HGRNS
						Blanco	IG8200HGWS
20	125	5-20R	400V	280J/ 150V/AC RMS	18kA por módulo	Azul	IG8300HGBLS
						Gris	-
						Marfil	IG8300HGVS
						Naranja	IG8300HGRNS
						Blanco	IG8300HGWS

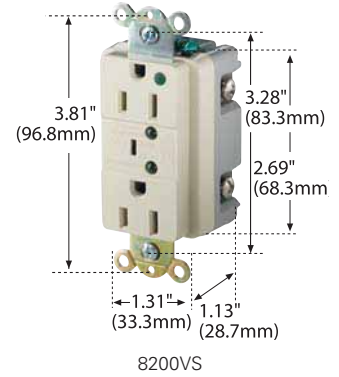

8200VS

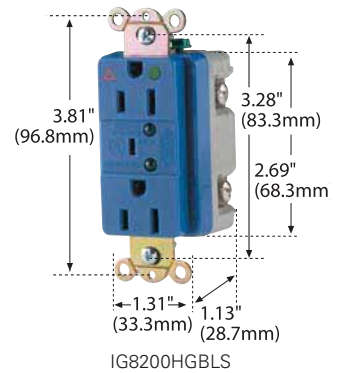

IG8200HGBLS

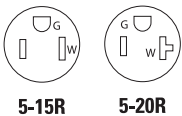

5-15R

5-20R

CUMPLIMIENTO DE PRUEBAS Y NORMAS
- Cumple todos requisitos apropiados UL1449 (registro no. 2369) y los requisitos UL498.
- Certificado CSA (registro no. 7087).

CARACTERÍSTICAS DEL MATERIAL
Ambiental: Requisitos de inflamabilidad UL94, clasificado V2.

Pin & Sleeve



Los dispositivos Pin & Sleeve a prueba de agua están disponibles en un amplio rango de configuraciones

EATON

Powering Business Worldwide

Una línea completa y robusta de productos Pin & Sleeve

Línea completa de productos Pin & Sleeve de Arrow Hart cumplen o exceden los rigurosos requerimientos a prueba de agua IEC 309-1 y 309-2; compatibles con todos los demás dispositivos IEC 309 para áreas no peligrosas.

Entendiendo las configuraciones IEC PIN & Sleeve:

Una caratula de reloj es utilizada para representar la posición del contacto de tierra para todos los conectores hembra y receptáculos. Con la ranura de inserción en la parte inferior, la tierra en el conector hembra aparecerá en una de las doce posiciones de hora del reloj. Para identificar el voltaje de los dispositivos, identifique el color del conector y la posición de la hora de la terminal de tierra del conector o receptáculo

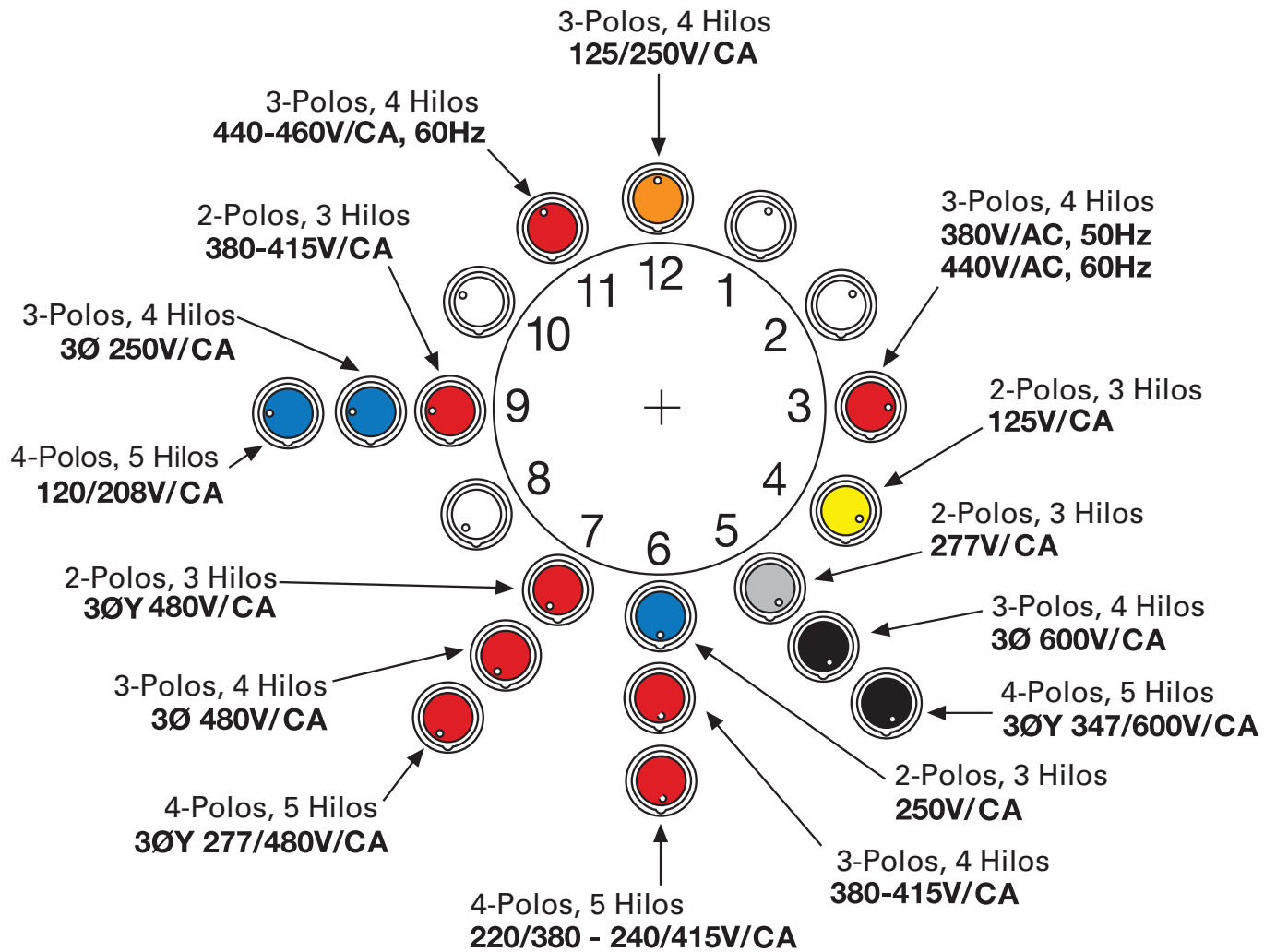

PIN & SLEEVE

Como ordenar la línea completa de productos Pin & Sleeve

Los productos Pin & Sleeve son reconocidos por su rendimiento superior y la facilidad de instalación. Con las clavijas, conectores, receptáculos, inlets y una amplia gama de Entrelazados Mecánicos, Arrow Hart ofrece lo que necesitan los fabricantes de equipo original (OEMs) y contratistas; cumplen con la norma IEC 309 para su compatibilidad

Como entender los Números de Catálogo IEC 309 Pin & Sleeve

Numero de muestra:
AH420R7W

AH

W

de Cables

3 = 3-Hilos
4 = 4-Hilos
5 = 5-Hilos

Ampacidad

16 = 16 Amp
= 20 Amp
30 = 30 Amp
32 = 32 Amp
60 = 60 Amp
63 = 63 Amp
100 = 100 Amp
125 = 125 Amp

Tipo de Producto de Pin & Sleeve

P = Clavija
C = Conector
R = Receptáculo
B = Inlet

Posición de Reloj de Contactos de Tierra Hembra

3 = 380V/CA, 50Hz - 440V/CA, 60Hz
4 = 125V/CA
5 = 277V/CA o 3Ø 600V/CA o 3Ø 347/600V/CA
6 = 250V/CA o 380-415V/CA o 220/380-240/415V/CA
7 = 480V/CA o 3Ø 480V/CA o 3ØY 277/480V/CA
9 = 380-415V/CA o 3Ø 250V/CA o 3ØY 120/208V/CA
11 = 440-460V/CA, 60Hz
12 = 125/250V/CA

- Excepciones
- Posición de reloj no disponible para cada una de las configuraciones.

Consulte a un representante de CWD para más detalles.

PIN & SLEEVE

Como entender los Números de Catálogo de los Entrelazados Mecánicos IEC 309 Pin & Sleeve

Numero de muestra:
CD360MI4W

CD

W

de Cables

3 = 3-Hilos
4 = 4-Hilos
5 = 5-Hilos

Ampacidad

20 = 20 Amp
30 = 30 Amp
60 = 60 Amp
100 = 100 Amp

Tipo de Producto de Pin & Sleeve

MI = Entrelazado Mecánico (Sin Fusible)
MIF = Entrelazado Mecánico (Sin Fusible)
MIB = Entrelazado Mecánico (Opción para Fusible)
MICB = Entrelazado Mecánico (Opción para Circuit Breaker)

Posición de Reloj de Contactos de Tierra Hembra

3 = 380V/CA, 50Hz - 440V/CA, 60Hz
4 = 125V/CA
5 = 277V/CA o 3Ø 600V/CA o 3Ø 347/600V/CA
6 = 250V/CA o 380-415V/CA o 220/380-240/415V/CA
7 = 480V/CA o 3Ø 480V/CA o 3ØY 277/480V/CA
9 = 380-415V/CA o 3Ø 250V/CA o 3ØY 120/208V/CA
11 = 440-460V/CA, 60Hz
12 = 125/250V/CA

Excepciones

- HMI disponible sólo en 20A
- MIF disponible sólo en 30A y 60A
- MIB & MICB disponible sólo en 20A, 30A y 60A
- Posición de reloj no disponible para cada una de las configuraciones.

Consulte a un representante de CWD para más detalles.

Especificaciones y disponibilidad sujetos a cambio sin previo aviso

Prueba IP69K

La prueba IP69K fue diseñada específicamente para un rango de protección contra chorro a presión (1160 a 1450 psi), líquido a alta temperatura 176°F (80°C) y una boquilla a una distancia corta (4" a 6") de la superficie del dispositivo

Certificado
IP69K

En que se traduce para ti la prueba IP69K

La calificación IP69K está diseñado para hacer frente a la alta presión y alta temperatura en aplicaciones de lavado. El "6" se aplica a la protección externa del polvo. El "9" significa protección de rociado con alta presión a corto alcance, y la "K" se aplica a la alta temperatura del agua utilizada. La nueva línea de Pin & Sleeve de Arrow Hart está diseñada para enfrentar algunas de las condiciones de operación más severas, a menudo en entornos más difíciles que los hacen ideales para una amplia gama de mercados, incluyendo industria alimenticia y de bebidas, minería, e instalaciones industriales.

Cómo funciona la prueba IP69K

Para obtener un índice de protección IP69K - un fuerte chorro de agua se dirige al dispositivo desde 4 direcciones y para lograr la calificación no debe mostrar daños ni ingreso de agua en su interior. Una boquilla de chorro a presión a 0°, 30°, 60° y 90° dirigido a la mesa giratoria a 80°C (176 °F), a una distancia de 10-15 cm. (4 a 6") y una presión de 1160-1450 psi. El tiempo de la prueba es de 2 minutos.

Prueba IP69K

Temperatura del agua = 176°F (80°C)

Roció de agua a 1450 psi de presión por 30 segundos

De 10 a 15 cm (de 4 a 6") del componente

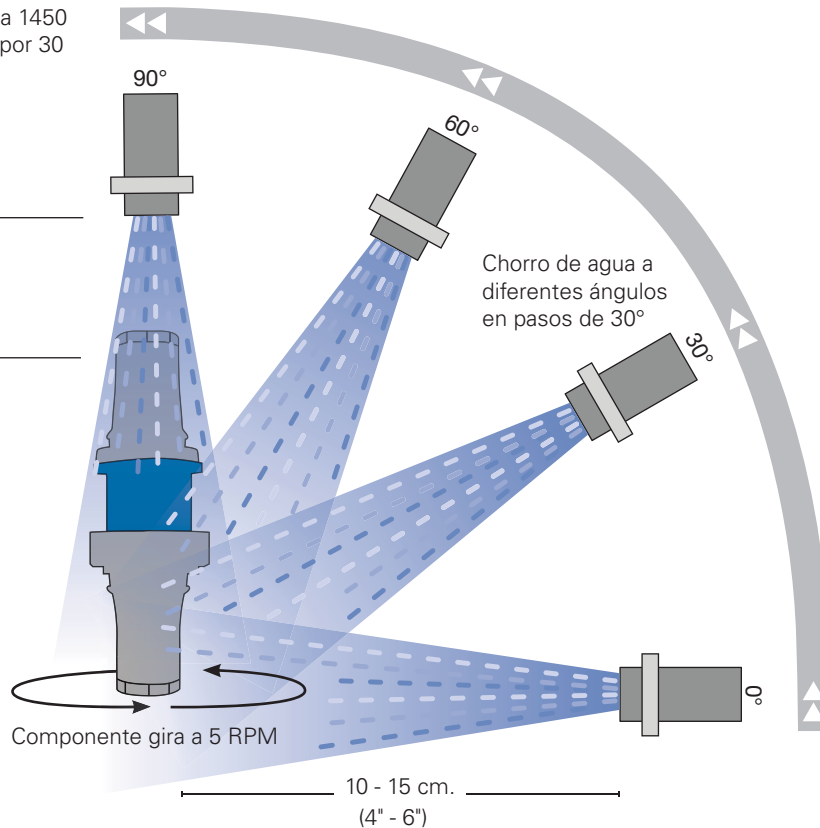

Especificaciones y disponibilidad sujetos a cambio sin previo aviso.

- 1 La norma IP69K requiere que la presión de agua sea de entre 1160 a 1450 psi a razón de 4 galones por minuto y a una temperatura de 80°C (176 °F)
- 2 El chorro de agua es colocado a una distancia de 10 a 15 cm. (4 a 6") del dispositivo
- 3 El chorro de agua es aplicado desde diferentes ángulos de 0°, 30°, 60° y 90° con una duración de 30 segundos por cada ángulo, mientras el producto se mantiene girando a una velocidad de 5 RPM
- 4 La protección IP69K significa que el producto es hermético al polvo y protegido contra efectos de la alta presión de agua y líquidos a alta temperatura

Clavijas Pin & Sleeve IP69K

Componentes Pin & Sleeve IP69K

La primera en la industria que está diseñada para soportar agua a alta presión y en alta temperatura

Los nuevos componentes de Pin & Sleeve de Arrow Hart son diferentes a otras marcas - nuestros dispositivos son primeros de la industria en ofrecer protección IP69K nominal. Cada dispositivo ha sido cuidadosamente diseñado para ofrecer confiabilidad, eficiencia, seguridad y protección adicional en lugares húmedos y donde se exigen lavados agresivos



PIN & SLEEVE

- 1 Mordaza para cable de 2 piezas con buje de silicón tipo arandela y tornillo de bloqueo aseguran hermeticidad contra agua y un sistema adecuado de liberación de esfuerzos al cable
- 2 Tornillo Tri-Combo de triple configuración para cualquier desarmador (Plano, Phillips y Robertson); conveniente para su ensamble
- 3 Cuerpo termoplástico en poliamida resistente y durable al impacto
- 4 Carcasa frontal codificada por colores para una identificación y selección de voltaje fácil y acertado
- 5 Punta de aterrizado sobredimensionada asegura el empalme únicamente en la terminal hembra aterrizada. Pines escalonados para asegurar que el contacto de tierra es el primero en hacer contacto y la última en desconectarse
- 6 Material Nylon PA66 termoplástico de avanzado diseño de ingeniería, mejora el impacto en frío para el rendimiento de los dispositivos 60A y 100A

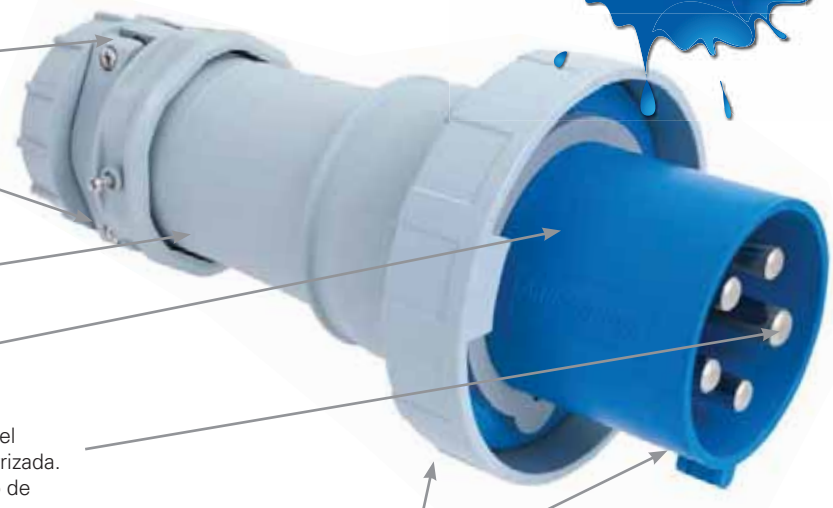

Pines de latón niquelado ofrecen larga vida y resistencia a la corrosión



Entrada roscada NPT ofrece medios eficientes de fijación para conductores flexibles o agarres de malla de alambre para sujeción en instalaciones colgantes



Pines completamente envueltos con una protección mecánica; barreno de boqueo/ etiquetado (lockout - tagout) para clavijas



Entradas cónicas de cableado para facilitar la inserción de cable trenzado, bolsillos profundos con marcados claros para identificación de fases, mantienen los conductores desnudos debidamente aislados

Especificaciones y disponibilidad sujetos a cambio sin previo aviso.

Clavijas Pin & Sleeve IP69K

Características y beneficios de los Receptáculos Pin & Sleeve

1 Tapa abatible con resorte, roscada con junta de silicón protege los contactos cuando no estén en uso. A prueba de polvo y agua, cumple con normas de protección contra ingreso IP67 e IP69K

2 Materiales en poliamida seleccionados resistentes para su uso en lugares húmedos; proporciona resistencia a la corrosión

3 Orificios de montaje estándar para compatibilidad con la mayoría de otras marcas

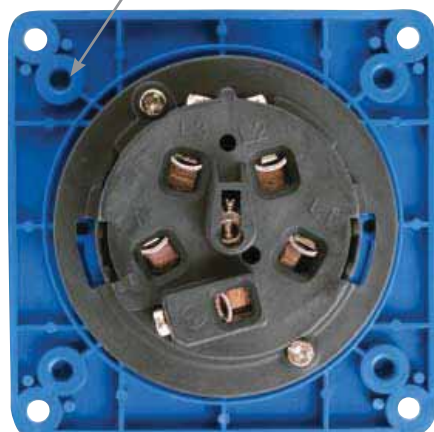

Cuerpo aislante termoplásticos resistente a los impactos, proporciona un aislamiento eléctrico superior con clasificación de inflamabilidad V0*

*No incluido en Inlets de 20 /30A



Bujes de sellado de silicón individuales con el rango de diámetros de cable que corresponde facilitando el cableado rápido y fácilmente



Contactos de latón niquelado que permite la auto-limpieza, bandas de presión en contactos hembra probadas en el campo para la inserción de contacto macho que evita el aumento de calor, brinda resistencia a la corrosión, ofrece un rendimiento eléctrico de calidad



Herramientas incluidas de cableado para tornillos hexagonales de las terminales

PIN & SLEEVE

Receptáculos Pin & Sleeve IP69K

Componentes Pin & Sleeve IEC 309
Herméticos para IP67 e IP69K

2-Polos, 3-Hilos Aterizado
3-Polos, 4-Hilos Aterizado
4-Polos, 5-Hilos Aterizado

PIN & SLEEVE



Receptáculo



Clavija



Conector



Inlet

Componentes Pin & Sleeve IEC 309

Rango A	Polos/Hilos	V/CA, Código de Color y Configuraciones	Receptáculo No. de Catálogo	Clavija No. de Catálogo	Conector No. de Catálogo	Inlet No. de Catálogo	
16	2-P, 3-H	110-130V	AH316R4W	AH316P4W	AH316C4W	AH316B4W	
		220-240V	AH316R6W	AH316P6W	AH316C6W	AH316B6W	
	3-P, 4-H	380-415V	AH416R6W	AH416P6W	AH416C6W	AH416B6W	
	4-P, 5-H	220/415V	AH516R6W	AH516P6W	AH516C6W	AH516B6W	
20	2-P, 3-H	125	AH320R4W	AH320P4W	AH320C4W	AH320B4W	
		250	AH320R6W	AH320P6W	AH320C6W	AH320B6W	
		480	AH320R7W	AH320P7W	AH320C7W	AH320B7W	
	3-P, 4-H	125/250	AH420R12W	AH420P12W	AH420C12W	AH420B12W	
		3Ø 250	AH420R9W	AH420P9W	AH420C9W	AH420B9W	
		3Ø 480	AH420R7W	AH420P7W	AH420C7W	AH420B7W	
		3Ø 600	AH420R5W	AH420P5W	AH420C5W	AH420B5W	
	4-P, 5-H	3ØY 120/208	AH520R9W	AH520P9W	AH520C9W	AH520B9W	
		3ØY 277/480	AH520R7W	AH520P7W	AH520C7W	AH520B7W	
		3ØY 347/600	AH520R5W	AH520P5W	AH520C5W	AH520B5W	
			AH520R12W	AH520P12W	AH520C12W	AH520B12W	
			AH520R9W	AH520P9W	AH520C9W	AH520B9W	
30	2-P, 3-H	125	AH330R4W	AH330P4W	AH330C4W	AH330B4W	
		250	AH330R6W	AH330P6W	AH330C6W	AH330B6W	
		480	AH330R7W	AH330P7W	AH330C7W	AH330B7W	
	3-P, 4-H	125/250	AH430R12W	AH430P12W	AH430C12W	AH430B12W	
		3Ø 250	AH430R9W	AH430P9W	AH430C9W	AH430B9W	
		3Ø 480	AH430R7W	AH430P7W	AH430C7W	AH430B7W	
		3Ø 600	AH430R5W	AH430P5W	AH430C5W	AH430B5W	
	4-P, 5-H	3ØY 120/208	AH530R9W	AH530P9W	AH530C9W	AH530B9W	
		3ØY 277/480	AH530R7W	AH530P7W	AH530C7W	AH530B7W	
		3ØY 347/600	AH530R5W	AH530P5W	AH530C5W	AH530B5W	
			AH530R12W	AH530P12W	AH530C12W	AH530B12W	
	32	2-P, 3-H	110-130V	AH332R4W	AH332P4W	AH332C4W	AH332B4W
			220-240V	AH332R6W	AH332P6W	AH332C6W	AH332B6W
		3-P, 4-H	380/440V	AH432R3W	AH432P3W	AH432C3W	AH432B3W
			380-415V	AH432R6W	AH432P6W	AH432C6W	AH432B6W
4-P, 5-H		220/380V	AH532R6W	AH532P6W	AH532C6W	AH532B6W	

Componentes Pin & Sleeve

Componentes Pin & Sleeve IEC 309
Herméticos para IP67 e IP69K

2-Polos, 3-Hilos Aterrizado
3-Polos, 4-Hilos Aterrizado
4-Polos, 5-Hilos Aterrizado

Componentes Pin & Sleeve IEC 309

Rango A	Polos/Hilos	V/CA, Código de Color y Configuraciones	Receptáculo No. de Catálogo	Clavija No. de Catálogo	Conector No. de Catálogo	Inlet No. de Catálogo	
60	2-P, 3-H	125	AH360R4W	AH360P4W	AH360C4W	AH360B4W	
		250	AH360R6W	AH360P6W	AH360C6W	AH360B6W	
		480	AH360R7W	AH360P7W	AH360C7W	AH360B7W	
	3-P, 4-H	125/250	AH460R12W	AH460P12W	AH460C12W	AH460B12W	
		3Ø 250	AH460R9W	AH460P9W	AH460C9W	AH460B9W	
		3Ø 480	AH460R7W	AH460P7W	AH460C7W	AH460B7W	
		3Ø 600	AH460R5W	AH460P5W	AH460C5W	AH460B5W	
		4-P, 5-H	3ØY 120/208	AH560R9W	AH560P9W	AH560C9W	AH560B9W
		3ØY 277/480	AH560R7W	AH560P7W	AH560C7W	AH560B7W	
		3ØY 347/600	AH560R5W	AH560P5W	AH560C5W	AH560B5W	
	63	2-P, 3-H	220/240V	AH363R6W	AH363P6W	AH363C6W	AH363B6W
		3-P, 4-H	380/415V	AH463R6W	AH463P6W	AH463C6W	AH463B6W
4-P, 5-H		220/415V	AH563R6W	AH563P6W	AH563C6W	AH563B6W	
100	2-P, 3-H	125	AH3100R4W	AH3100P4W	AH3100C4W	AH3100B4W	
		250	AH3100R6W	AH3100P6W	AH3100C6W	AH3100B6W	
		480	AH3100R7W	AH3100P7W	AH3100C7W	AH3100B7W	
	3-P, 4-H	125/250	AH4100R12W	AH4100P12W	AH4100C12W	AH4100B12W	
		3Ø 250	AH4100R9W	AH4100P9W	AH4100C9W	AH4100B9W	
		3Ø 480	AH4100R7W	AH4100P7W	AH4100C7W	AH4100B7W	
		3Ø 600	AH4100R5W	AH4100P5W	AH4100C5W	AH4100B5W	
		4-P, 5-H	3ØY 120/208	AH5100R9W	AH5100P9W	AH5100C9W	AH5100B9W
		3ØY 277/480	AH5100R7W	AH5100P7W	AH5100C7W	AH5100B7W	
		3ØY 347/600	AH5100R5W	AH5100P5W	AH5100C5W	AH5100B5W	
	125	2-P, 3-H	220-240V	AH3125R6W	AH3125P6W	AH3125C6W	AH3125B6W
		3-P, 4-H	380-415V	AH4125R6W	AH4125P6W	AH4125C6W	AH4125B6W
4-P, 5-H		220/415V	AH5125R6W	AH5125P6W	AH5125C6W	AH5125B6W	



Receptáculo



Clavija



Conector



Inlet

PIN & SLEEVE

Especificaciones y disponibilidad sujetos a cambio sin previo aviso.

Componentes Pin & Sleeve

Accesorios | 16/20A, 30/32A, 60/63A y 100/125A
Pin & Sleeve | Para Clavijas, Receptáculos, Conectores e Inlets

PIN & SLEEVE



AHBB30



AHBB60



AHBB100



AHFTBB1



CDCP100

Cajas Posterior en Fundición de Aluminio

Rango	Descripción	No. de Catálogo
16/20 y 30/32	Para Receptáculos e Inlets Pin & Sleeve, cara angulada a 15°, orificio central de 1" (25.4mm). Distancia entre ejes de montaje: 3.125" x 3.125" (79.4 mm x 79.4 mm)	<input type="checkbox"/> AHBB30
60/63	Para Receptáculos e Inlets Pin & Sleeve, cara angulada a 15°, orificio central de 1.5" (38.1mm). Distancia entre ejes de montaje: 3.875" x 3.875" (98.4 mm x 98.4 mm)	<input type="checkbox"/> AHBB60
100/125	Para Receptáculos e Inlets Pin & Sleeve, cara angulada a 15°, orificio central de 2" (50.8mm). Distancia entre ejes de montaje: 4.870" x 4.870" (123.7 mm x 123.7 mm)	<input type="checkbox"/> AHBB100

Cajas para Conexión de Paso en Fundición de Aluminio

Rango	Descripción	No. de Catálogo
16/20 y 30/32	Para Receptáculos e Inlets Pin & Sleeve, orificio central de 1" (25.4mm). Distancia entre ejes de montaje: 3.125" x 3.125" (79.4 mm x 79.4 mm)	<input type="checkbox"/> AHFTBB1

Tapas Protectoras para Clavijas & Inlets

Rango	Descripción	No. de Catálogo
16/20	Para componentes Pin & Sleeve de 2 Polos, 3 Hilos	<input type="checkbox"/> CDCP320
	Para componentes Pin & Sleeve de 3 Polos, 4 Hilos	<input type="checkbox"/> CDCP420
	Para componentes Pin & Sleeve de 4 Polos, 5 Hilos	<input type="checkbox"/> CDCP520
30/32	Para componentes Pin & Sleeve de 2 Polos, 3 Hilos y 3 Polos, 4 Hilos	<input type="checkbox"/> CDCP3430
	Para componentes Pin & Sleeve de 4 Polos, 5 Hilos	<input type="checkbox"/> CDCP530
60/63	Para componentes Pin & Sleeve de 2P, 3H; 3P, 4H y 4P, 5H	<input type="checkbox"/> CDCP60
100/125	Para componentes Pin & Sleeve de 2P, 3H; 3P, 4H y 4P, 5H	<input type="checkbox"/> CDCP100

Tapas Protectoras para Clavijas & Inlets

Rango	Hilos	Anillo de sujeción de Clavija No. de Catálogo	Anillo de sujeción de Inlet No. de Catálogo	Cubierta ensamblada para Conector/Receptáculo	Ensambls Sujetacables
16/20	3	<input type="checkbox"/> AHLRP320	<input type="checkbox"/> AHLRI320	<input type="checkbox"/> AHCA320	<input type="checkbox"/> AHCC3420
	4	<input type="checkbox"/> AHLRP420	<input type="checkbox"/> AHLRI420	<input type="checkbox"/> AHCA420	<input type="checkbox"/> AHCC3420
	5	<input type="checkbox"/> AHLRP520	<input type="checkbox"/> AHLRI520	<input type="checkbox"/> AHCA520	<input type="checkbox"/> AHCC520
30/32	3 y 4	<input type="checkbox"/> AHLRP3430	<input type="checkbox"/> AHLRI3430	<input type="checkbox"/> AHCA3430	<input type="checkbox"/> AHCC3430
	5	<input type="checkbox"/> AHLRP530	<input type="checkbox"/> AHLRI530	<input type="checkbox"/> AHCA530	<input type="checkbox"/> AHCC530
60/63	Todos	<input type="checkbox"/> AHLRP60	<input type="checkbox"/> AHLRI60	<input type="checkbox"/> AHCA60	<input type="checkbox"/> AHCC60
100/125	Todos	<input type="checkbox"/> AHLRP100	<input type="checkbox"/> AHLRI100	<input type="checkbox"/> AHCA100	<input type="checkbox"/> AHCC100



Cubierta ensamblada para Conector/Receptáculo



Ensambls sujetacables



Anillo de sujeción para Inlet



Anillo de sujeción para clavija

Accesorios Pin & Sleeve

Combinación de Receptáculo e Interruptor de Desconexión Pin & Sleeve

Entrelazados Mecánicos Pin & Sleeve brindan medios de desconexión para cableado de motores. Para una mayor seguridad y excediendo la normatividad, estos entrelazados previenen ser desconectados o conectados bajo carga.

Entrelazados Mecánicos a Prueba de Agua Pin & Sleeve

1 Su diseño compacto se ajusta en vigas tipo I, en el espacio más pequeño para su instalación

2 La manija del interruptor está diseñada para cumplir con los códigos de bloqueo y etiquetado de la Asociación de Salud y Seguridad Ocupacional en los E. U. por sus siglas en inglés OSHA

3 Mecanismo de bloqueo, asegura que el interruptor pueda ser energizado únicamente cuando la clavija está completamente conectada



4 Plástico de la carcasa resistente en VALOX®, brinda resistencia superior a la corrosión y al impacto

5 El sistema de unión de cubierta permite un acceso completo a las terminales del interruptor interno y proporciona sellado para entornos 4x

Valox® es una marca registrada de General Electric, en los E.U.A.



Junta continua vertida en el diseño acanalado, se tiene el mejor sello contra la humedad y la contaminación



Capacidad de montaje dual con los orificios de montaje de esquina o con las bases de montaje suministrados



Orificios marcados que permiten una máxima flexibilidad de instalación de acuerdo a las necesidades de montaje; una vez montada en la tubería el producto provee facilidad de aterrizado con su doble bloque de tierra



Disponible con opción de fusibles y/o interruptores termomagnéticos para la protección adicional del circuito

Especificaciones y disponibilidad sujetos a cambio sin previo aviso.

PIN & SLEEVE

Entrelazados Mecánicos

Entrelazados Mecánicos IEC 309 Herméticos al polvo y al agua IP66

2 Polos, 3 Hilos Aterizado
3 Polos, 4 Hilos Aterizado
4 Polos, 5 Hilos Aterizado



Entrelazado Mecánico Horizontal, Sin Fusible



Entrelazado Mecánico Con o Sin Fusible

PIN & SLEEVE

Entrelazados Mecánicos Pin & Sleeve IEC 309

Rango A	Polos/Hilos	V/CA, Código de Color y Configuraciones	Rango de HP Estándar/Max*	Descripción	No. de Catálogo
20	2-P, 3-H	125	1	Horizontal, sin Fusible	<input type="checkbox"/> CD320HMI4W
		250	2.5	Horizontal, sin Fusible	<input type="checkbox"/> CD320HMI6W
		480	5	Horizontal, sin Fusible	<input type="checkbox"/> CD320HMI7W
	3-P, 4-H	125/250	1; 2.5	Horizontal, sin Fusible	<input type="checkbox"/> CD420HMI12W
			0.5; 1	Con Fusible, Acceso a Panel	<input type="checkbox"/> CD420MIB12W
			0.5; 1	Interruptores Termomagnéticos, Acceso a Panel	<input type="checkbox"/> CD420MICB12W
		3Ø 250	5	Horizontal, sin Fusible	<input type="checkbox"/> CD420HMI9W
			5	Con Fusible, Acceso a Panel	<input type="checkbox"/> CD420MIB9W
		3Ø 480	5	Interruptores Termomagnéticos, Acceso a Panel	<input type="checkbox"/> CD420MICB9W
			10	Horizontal, sin Fusible	<input type="checkbox"/> CD420HMI7W
	10		Con Fusible, Acceso a Panel	<input type="checkbox"/> CD420MIB7W	
	3Ø 600	10	Interruptores Termomagnéticos, Acceso a Panel	<input type="checkbox"/> CD420MICB7W	
		10	Horizontal, sin Fusible	<input type="checkbox"/> CD420HMI5W	
	4-P, 5-H	3ØY 120/208	5	Horizontal, sin Fusible	<input type="checkbox"/> CD520HMI9W
30	2-P, 3-H	125	2	Sin Fusible	<input type="checkbox"/> CD330MI4W
		250	2	Sin Fusible	<input type="checkbox"/> CD330MI6W
		480	2.5/5	Con Fusible	<input type="checkbox"/> CD330MIF6W
	3-P, 4-H	125/250	10	Sin Fusible	<input type="checkbox"/> CD330MI7W
			2; 5	Sin Fusible	<input type="checkbox"/> CD430MI12W
			0.5; 1.5/2; 5	Con Fusible	<input type="checkbox"/> CD430MIF12W
		3Ø 250	1; 3	Con Fusible, Acceso a Panel	<input type="checkbox"/> CD430MIB12W
			1; 3	Interruptores Termomagnéticos, Acceso a Panel	<input type="checkbox"/> CD430MICB12W
		3Ø 480	10	Sin Fusible	<input type="checkbox"/> CD430MI9W
			3/7.5	Con Fusible	<input type="checkbox"/> CD430MIF9W
	7.5		Con Fusible, Acceso a Panel	<input type="checkbox"/> CD430MIB9W	
	3Ø 600	7.5	Interruptores Termomagnéticos, Acceso a Panel	<input type="checkbox"/> CD430MICB9W	
		20	Sin Fusible	<input type="checkbox"/> CD430MI7W	
		5/15	Con Fusible	<input type="checkbox"/> CD430MIF7W	
		15	Con Fusible, Acceso a Panel	<input type="checkbox"/> CD430MIB7W	
		15	Interruptores Termomagnéticos, Acceso a Panel	<input type="checkbox"/> CD430MICB7W	
		20	Sin Fusible	<input type="checkbox"/> CD430MI5W	
	4-P, 5-H	3ØY 120/208	7.5/20	Con Fusible	<input type="checkbox"/> CD430MIF5W
			7.5	Sin Fusible	<input type="checkbox"/> CD530MI9W
			7.5	Con Fusible, Acceso a Panel	<input type="checkbox"/> CD530MIB9W
		3ØY 277/480	7.5	Interruptores Termomagnéticos, Acceso a Panel	<input type="checkbox"/> CD530MICB9W
			20	Sin Fusible	<input type="checkbox"/> CD530MI7W
			15	Con Fusible, Acceso a Panel	<input type="checkbox"/> CD530MIB7W
		3ØY 347/600	15	Interruptores Termomagnéticos, Acceso a Panel	<input type="checkbox"/> CD530MICB7W
			20	Sin Fusible	<input type="checkbox"/> CD530MI5W
			15	Con Fusible, Acceso a Panel	<input type="checkbox"/> CD530MIB5W
			15	Interruptores Termomagnéticos, Acceso a Panel	<input type="checkbox"/> CD530MICB5W

Especificaciones y disponibilidad sujetos a cambio sin previo aviso.

Entrelazados Mecánicos IEC 309 Herméticos al Polvo y al Agua IP66

2-Polos, 3-Hilos Aterrizado
3-Polos, 4-Hilos Aterrizado
4-Polos, 5-Hilos Aterrizado

Entrelazados Mecánicos Pin & Sleeve IEC 309

Rango A	Polos/Hilos	V/CA, Código de Color y Configuraciones	Rango de HP Estándar/Max*	Descripción	No. de Catálogo		
60	2-P, 3-H	250	10	Sin Fusible	<input type="checkbox"/> CD360MI6W		
			3/10	Con Fusible	<input type="checkbox"/> CD360MIF6W		
		480	20	Sin Fusible	<input type="checkbox"/> CD360MI7W		
	3-P, 4-H	125/250	3; 10	Sin Fusible	<input type="checkbox"/> CD460MI12W		
			1.5; 3/3; 10	Con Fusible	<input type="checkbox"/> CD460MIF12W		
			2.5; 7.5	Con Fusible, Acceso a Panel	<input type="checkbox"/> CD460MIB12W		
			2.5; 7.5	Interruptores Termomagnéticos, Acceso a Panel	<input type="checkbox"/> CD460MICB12W		
			3Ø 250	20	Sin Fusible	<input type="checkbox"/> CD460MI9W	
		3Ø 250	7.5/15	Con Fusible	<input type="checkbox"/> CD460MIF9W		
			15	Con Fusible, Acceso a Panel	<input type="checkbox"/> CD460MIB9W		
			15	Interruptores Termomagnéticos, Acceso a Panel	<input type="checkbox"/> CD460MICB9W		
		3Ø 480	40	Sin Fusible	<input type="checkbox"/> CD460MI7W		
			15/30	Con Fusible	<input type="checkbox"/> CD460MIF7W		
			30	Con Fusible, Acceso a Panel	<input type="checkbox"/> CD460MIB7W		
			30	Interruptores Termomagnéticos, Acceso a Panel	<input type="checkbox"/> CD460MICB7W		
			3Ø 600	50	Sin Fusible	<input type="checkbox"/> CD460MI5W	
		4-P, 5-H	3ØY 120/208	20	Sin Fusible	<input type="checkbox"/> CD560MI9W	
				7.5/15	Con Fusible	<input type="checkbox"/> CD560MIF9W	
	15			Con Fusible, Acceso a Panel	<input type="checkbox"/> CD560MIB9W		
	15			Interruptores Termomagnéticos, Acceso a Panel	<input type="checkbox"/> CD560MICB9W		
	3ØY 277/480			40	Sin Fusible	<input type="checkbox"/> CD560MI7W	
	3ØY 277/480		15/30	Con Fusible	<input type="checkbox"/> CD560MIF7W		
			30	Con Fusible, Acceso a Panel	<input type="checkbox"/> CD560MIB7W		
			30	Interruptores Termomagnéticos, Acceso a Panel	<input type="checkbox"/> CD560MICB7W		
3ØY 347/600	50		Sin Fusible	<input type="checkbox"/> CD560MI5W			
	15/50		Con Fusible	<input type="checkbox"/> CD560MIF5W			
	100		2-P, 3-H	125	15	Sin Fusible	<input type="checkbox"/> CD3100MI4W
				250	15	Sin Fusible	<input type="checkbox"/> CD3100MI6W
				480	30	Sin Fusible	<input type="checkbox"/> CD3100MI7W
3-P, 4-H	125/250		5; 15	Sin Fusible	<input type="checkbox"/> CD4100MI12W		
	3Ø 250		25	Sin Fusible	<input type="checkbox"/> CD4100MI9W		
	3Ø 480	50	Sin Fusible	<input type="checkbox"/> CD4100MI7W			
	3Ø 600	50	Sin Fusible	<input type="checkbox"/> CD4100MI5W			
	4-P, 5-H	3ØY 120/208	25	Sin Fusible	<input type="checkbox"/> CD5100MI9W		
3ØY 277/480		50	Sin Fusible	<input type="checkbox"/> CD5100MI7W			
3ØY 347/600		50	Sin Fusible	<input type="checkbox"/> CD5100MI5W			

Especificaciones y disponibilidad sujetos a cambio sin previo aviso.



Entrelazado Mecánico con Fusible o Interruptor Termomagnético con acceso a panel

Dimensiones

Receptáculos 16/20A y 30/32A

Familia	A	B	C	D	E	F	G	H	I	J	K	L	M
16/20A 2-P, 3-H	3.125" (7.94cm)	0.21" (0.54cm)	3.125" (7.94cm)	2.98" (7.57cm)	3.75" (9.52cm)	3.75" (9.52cm)	0.315" (.8cm)	3.15" (8cm)	2.15" (5.47cm)	1.25" (3.18cm)	2.74" (6.96cm)	2.74" (6.96cm)	1.69" (4.29cm)
16/20A 3-P, 4-H	3.125" (7.94cm)	0.21" (0.54cm)	3.125" (7.94cm)	3.28" (8.33cm)	3.75" (9.52cm)	3.75" (9.52cm)	0.315" (.8cm)	3.38" (8.58cm)	2.18" (5.54cm)	1.25" (3.18cm)	2.74" (6.96cm)	2.74" (6.96cm)	2.01" (5.12cm)
16/20A 4-P, 5-H	3.125" (7.94cm)	0.21" (0.54cm)	3.125" (7.94cm)	3.66" (9.3cm)	3.75" (9.52cm)	3.75" (9.52cm)	0.315" (.8cm)	3.66" (9.3cm)	2.27" (5.77cm)	1.25" (3.18cm)	2.74" (6.96cm)	2.74" (6.96cm)	2.09" (5.3cm)
30/32A 2-P, 3-H & 3-P, 4-H	3.125" (7.94cm)	0.21" (0.54cm)	3.125" (7.94cm)	3.97" (10cm)	3.75" (9.52cm)	3.75" (9.52cm)	0.315" (.8cm)	3.91" (9.92cm)	2.64" (6.7cm)	1.57" (4.0cm)	2.74" (6.96cm)	2.74" (6.96cm)	2.24" (5.69cm)
30/32A 4-P, 5-H	3.125" (7.94cm)	0.21" (0.54cm)	3.125" (7.94cm)	4.22" (10.7cm)	3.75" (9.52cm)	3.75" (9.52cm)	0.315" (.8cm)	4.13" (10.5cm)	2.64" (6.7cm)	1.57" (4.0cm)	2.74" (6.96cm)	2.74" (6.96cm)	2.47" (6.27cm)

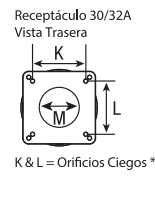
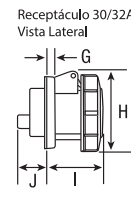
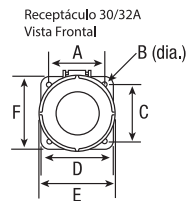
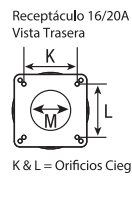
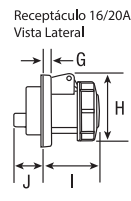
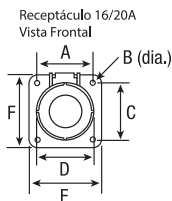

Clavijas 16/20A y 30/32A

Familia	A	B	C	D (diámetro cordón)	Entrada Roscada (NPT)
16/20A 2-P, 3-H	6.08" (15.44cm)	4.65" (11.8cm)	2.98" (7.57cm)	0.333-0.775" (0.85-1.97cm)	0.75" (1.91cm)
16/20A 3-P, 4-H	6.14" (15.6cm)	4.70" (11.94cm)	3.28" (8.33cm)	0.333-0.775" (0.85-1.97cm)	0.75" (1.91cm)
16/20A 4-P, 5-H	6.24" (15.85cm)	4.81" (12.22cm)	4.18" (10.6cm)	0.433-0.84" (1.10-2.13cm)	1.0" (2.54cm)
30/32A 2-P, 3-H y 3-P, 4-H	7.32" (18.6cm)	5.53" (14.05cm)	3.85" (9.78cm)	0.433-0.985" (1.10-2.5cm)	1.0" (2.54cm)
30/32A 4-P, 5-H	7.46" (18.95cm)	5.67" (14.4cm)	4.17" (10.6cm)	0.433-1.15" (1.10-2.92cm)	1.25" (3.18cm)

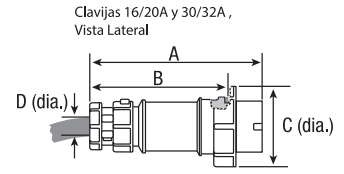

Conectores 16/20A y 30/32A

Familia	A	B	D (diámetro cordón)	D	Entrada Roscada (NPT)
16/20A 2-P, 3-H	6.91" (17.56cm)	2.98" (7.57cm)	0.333-0.775" (0.85-1.97cm)	3.13" (7.96cm)	0.75" (1.91cm)
16/20A 3-P, 4-H	6.89" (17.49cm)	3.28" (8.33cm)	0.333-0.775" (0.85-1.97cm)	3.37" (8.56cm)	0.75" (1.91cm)
16/20A 4-P, 5-H	7.19" (18.27cm)	3.66" (8.33cm)	0.433-0.84" (1.10-2.13cm)	3.66" (9.3cm)	1.0" (2.54cm)
30/32A 2-P, 3-H y 3-P, 4-H	8.55" (22.72cm)	3.97" (10.1cm)	0.433-0.985" (1.10-2.5cm)	3.89" (9.89cm)	1.0" (2.54cm)
30/32A 4-P, 5-H	8.74" (22.19cm)	4.22" (10.7cm)	0.433-1.15" (1.10-2.92cm)	4.13" (10.49cm)	1.25" (3.18cm)

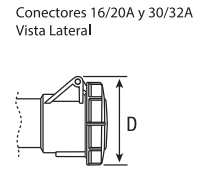
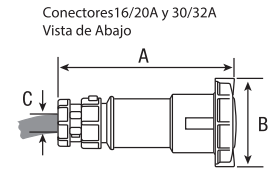

Inlets 16/20A y 30/32A

Familia	A	B	C	D	E	F	G	H	I	J	K
16/20A 2-P, 3-H	3.125" (7.94cm)	0.21" (0.54cm)	3.125" (7.94cm)	3.75" (9.52cm)	3.75" (9.52cm)	0.315" (0.8cm)	2.76" (7cm)	2.75" (6.99cm)	2.74" (6.96cm)	2.74" (6.96cm)	1.52" (3.86cm)
16/20A 3-P, 4-H	3.125" (7.94cm)	0.21" (0.54cm)	3.125" (7.94cm)	3.75" (9.52cm)	3.75" (9.52cm)	0.315" (0.8cm)	3.06" (7.77cm)	2.75" (6.99cm)	2.74" (6.96cm)	2.74" (6.96cm)	1.74" (4.42cm)
16/20A 4-P, 5-H	3.125" (7.94cm)	0.21" (0.54cm)	3.125" (7.94cm)	3.75" (9.52cm)	3.75" (9.52cm)	0.315" (0.8cm)	3.45" (8.76cm)	2.75" (6.99cm)	2.74" (6.96cm)	2.74" (6.96cm)	1.96" (4.98cm)
30/32A 2-P, 3-H y 3-P, 4-H	3.125" (7.94cm)	0.21" (0.54cm)	3.125" (7.94cm)	3.75" (9.52cm)	3.75" (9.52cm)	0.315" (0.8cm)	3.68" (9.35cm)	3.4" (8.64cm)	2.74" (6.96cm)	2.74" (6.96cm)	2.0" (5.08cm)
30/32A 4-P, 5-H	3.125" (7.94cm)	0.21" (0.54cm)	3.125" (7.94cm)	3.75" (9.52cm)	3.75" (9.52cm)	0.315" (0.8cm)	3.94" (10cm)	3.4" (8.64cm)	2.74" (6.96cm)	2.74" (6.96cm)	2.22" (5.64cm)

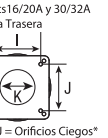
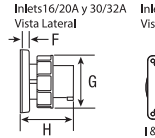
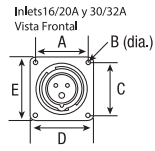

* Los orificios ciegos pueden ser taladrados para poder ser montados en versiones anteriores de Cajas Traseras de Arrow Hart
Especificaciones y disponibilidad sujetos a cambio sin previo aviso.

PIN & SLEEVE

Dimensiones

Receptáculos 60/63A y 100/125A

Familia	A	B	C	D	E	F	G	H	I	J	K	L	M	N
60/63 Amp	3.88" (9.8cm)	0.21" (0.54cm)	3.88" (9.8cm)	4.5" (11.4cm)	4.6" (11.7cm)	4.5" (11.4cm)	0.079" (0.2cm)	4.42" (11.2cm)	3.02" (7.68cm)	2.3" (5.8cm)	0.39" (1cm)	3.03" (7.70cm)	3.35" (8.51cm)	3.35" (8.5cm)
100/125 Amp	4.87" (12.4cm)	0.21" (0.54cm)	4.87" (12.4cm)	5.5" (14cm)	5.11" (13cm)	5.5" (14cm)	0.12" (0.3cm)	4.86" (12.3cm)	4.20" (10.7cm)	1.93" (4.9cm)	0.47" (1.2cm)	4.10" (10.4cm)	4.10" (10.4cm)	4.57" (11.6cm)

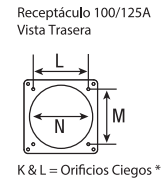
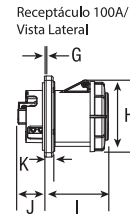
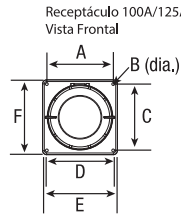
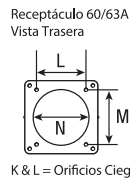
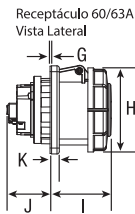
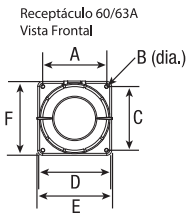

Clavijas 60/63A y 100/125A

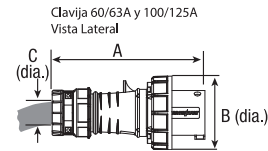

Familia	A	B	C (diámetro exterior del cable)	Entrada Roscada (NPT)
60/63 Amp	9.26" (23.52cm)	4.45" (11.29cm)	0.66-1.50" (1.68-3.81cm)	1.5" (3.81cm)
100/125 Amp	11.16" (28.35cm)	5.17" (13.14cm)	0.97-1.94" (2.46-5.00cm)	2.0" (5.08cm)

Conectores 60/63A y 100/125A

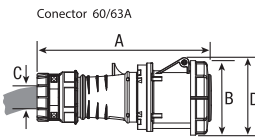

Familia	A	B	C (diámetro exterior del cable)	D	Entrada Roscada (NPT)
60/63 Amp	10" (25.39cm)	4.29" (10.9cm)	0.66-1.5" (1.68-3.81cm)	4.43" (11.25cm)	1.5" (3.81cm)

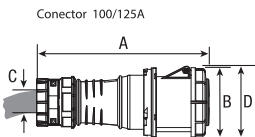

Familia	A	B	C (diámetro exterior del cable)	D	Entrada Roscada (NPT)
100/125 Amp	11.83" (30.04cm)	4.76" (12.1cm)	0.97-1.94" (2.46-4.93cm)	4.86" (12.34cm)	2.0" (5.08cm)

Inlets 60/63A y 100/125A

Familia	A	B	C	D	E	F	G	H	I	J	K	L	M	N
60/63 Amp	3.875" (9.84 cm)	0.21" (0.54cm)	3.88" (9.84 cm)	4.5" (11.4 cm)	4.5" (11.4 cm)	0.39" (1cm)	4.45" (11.30 cm)	3.25" (8.26cm)	1.52" (3.87 cm)	3.88" (9.84 cm)	3.88" (9.84 cm)	2.88" (7.32 cm)	3.54" (8.99 cm)	3.54" (8.99 cm)
100/125 Amp	4.87" (12.4cm)	0.21" (0.54 cm)	4.87" (12.4 cm)	5.5" (14cm)	5.5" (14cm)	0.47" (1.2 cm)	5.17" (13.1cm)	4" (10.2 cm)	1.38" (3.51 cm)	4.87" (12.4 cm)	4.87" (12.4 cm)	3.66" (9.3 cm)	4.10" (10.41 cm)	4.10" (10.41 cm)

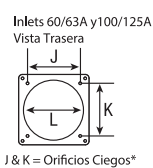
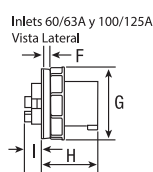
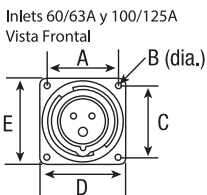

*Los orificios ciegos pueden ser taladrados para poder ser montados en versiones anteriores de Cajas Traseras de Arrow Hart Especificaciones y disponibilidad sujetos a cambio sin previo aviso.

Dimensiones

Cajas Posteriores 16/20A & 30/32A, 60/63A, 100/125A

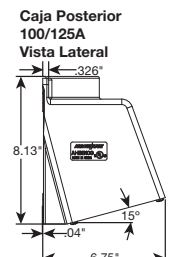
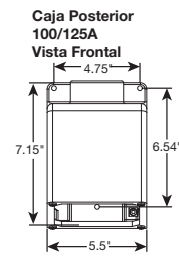
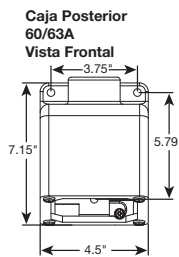
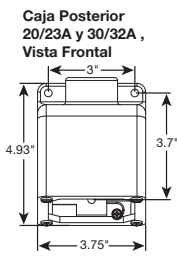

*Dibujos no a escala

Cajas de Paso 16/20A & 30/32A

De Paso 20/23A y 30/32A Vista Frontal

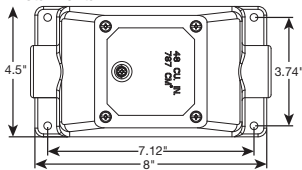

De Paso 20/23A y 30/32A Vista Lateral

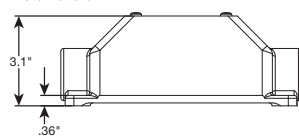

*Dibujos no a escala

Orificios de Montaje para Cajas Posteriores y de Paso

Familia	A	B
16/20A y 30/32A	3.125" (79.4mm)	3.125" (79.4mm)
60/63A	3.875" (98.4mm)	3.875" (98.4mm)
100/125A	4.870" (123.7mm)	4.870" (123.7mm)
De Paso	3.125" (79.4mm)	3.125" (79.4mm)

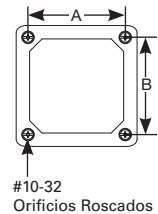

#10-32 Orificios Roscados

PIN & SLEEVE

Entrelazados Mecánicos sin Fusible 20A

Familia	A	B	C	D	E	F	G
20 Amp 2-P, 3-H	6.70" (17.02cm)	5.35" (13.59cm)	0.24" (0.61cm)	5.35" (13.59cm)	0.24" (0.61cm)	4.65" (11.81cm)	4.10" (10.41cm)
20 Amp 3-P, 4-H	6.70" (17.02cm)	5.35" (13.59cm)	0.24" (0.61cm)	5.47" (13.89cm)	0.24" (0.61cm)	4.65" (11.81cm)	4.10" (10.41cm)
20 Amp 4-P, 5-H	6.70" (17.02cm)	5.35" (13.59cm)	0.24" (0.61cm)	5.63" (14.30cm)	0.24" (0.61cm)	4.65" (11.81cm)	4.10" (10.41cm)

Entrelazado 20A, Vista Frontal

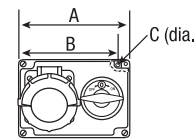

Entrelazado 20A, Vista Lateral

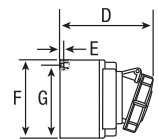

Entrelazados Mecánicos con opción de Fusible o Interruptor Termomagnético

Familia	A	B	C	D	E	F	G	H
20 Amp 3-P, 4-H	4.59" (11.66cm)	14.33" (36.40cm)	5.28" (13.41cm)	0.32" (0.81cm)	15.37" (39.04cm)	6.12" (15.54cm)	13.66" (34.70cm)	0.25" (0.64cm)

Entrelazado 20A y 30A Vista Frontal

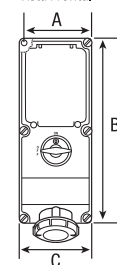

Entrelazado 20A y 30A Vista Lateral

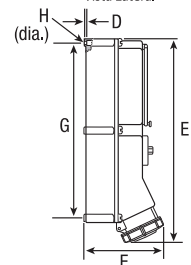

Especificaciones y disponibilidad sujetos a cambio sin previo aviso.

Dimensiones

Entrelazados Mecánicos 30A con Fusible y sin Fusible

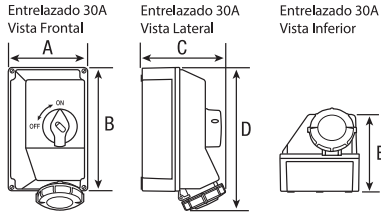

Familia	A	B	C	D	E	Tamaño del cubo
30 Amp 2-P, 3-H	6.56" (16.66cm)	10.30" (26.16cm)	6.69" (16.99cm)	12.00" (30.48cm)	6.44" (16.36cm)	1" (2.54cm)
30 Amp 3-P, 4-H	6.56" (16.66cm)	10.30" (26.16cm)	6.69" (16.99cm)	12.00" (30.48cm)	6.44" (16.36cm)	1" (2.54cm)
30 Amp 4-P, 5-H	6.56" (16.66cm)	10.30" (26.16cm)	6.69" (16.99cm)	12.00" (30.48cm)	6.44" (16.36cm)	1" (2.54cm)

Entrelazados Mecánicos 30A con Opción de Fusible o Interruptor Termomagnético

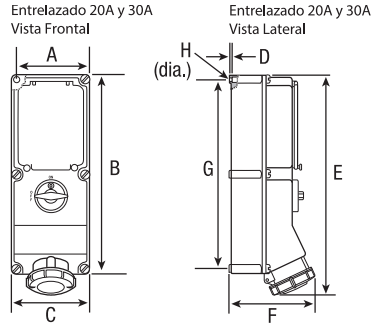

Familia	A	B	C	D	E	F	G	H
30 Amp 3-P, 4-H	4.59" (11.66cm)	14.33" (36.40cm)	5.28" (13.41cm)	0.32" (0.81cm)	15.37" (39.04cm)	6.12" (15.54cm)	13.66" (34.70cm)	0.25" (0.64cm)
30 Amp 4-P, 5-H	4.59" (11.66cm)	14.33" (36.40cm)	5.28" (13.41cm)	0.32" (0.81cm)	15.37" (39.04cm)	6.12" (15.54cm)	13.66" (34.70cm)	0.25" (0.64cm)

Entrelazados Mecánicos 60A con Fusible y sin Fusible

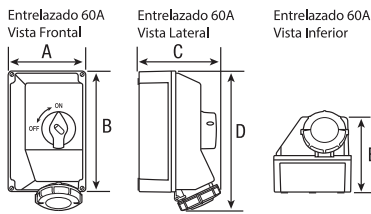

Familia	A	B	C	D	E	Tamaño del cubo
30 Amp 2-P, 3-H	7.00" (17.78cm)	13.00" (33.02cm)	9.25" (23.50cm)	14.62" (37.13cm)	8.38" (21.30cm)	1 1/4" (3.18cm)
30 Amp 3-P, 4-H	7.00" (17.78cm)	13.00" (33.02cm)	9.25" (23.50cm)	14.62" (37.13cm)	8.38" (21.30cm)	1 1/4" (3.18cm)
30 Amp 4-P, 5-H	7.00" (17.78cm)	13.00" (33.02cm)	9.25" (23.50cm)	14.62" (37.13cm)	8.38" (21.30cm)	1 1/4" (3.18cm)

Entrelazados Mecánicos 60A con Opción de Fusible o Interruptor Termomagnético

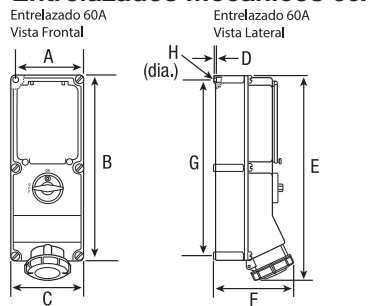

Familia	A	B	C	D	E	F	G	H
60 Amp 3-P, 4-H	6.25" (15.88cm)	18.11" (46.00cm)	7.09" (18.01cm)	0.32" (0.81cm)	19.56" (49.68cm)	7.56" (19.20cm)	17.32" (43.99cm)	0.32" (0.81cm)
60 Amp 4-P, 5-H	6.25" (15.88cm)	18.11" (46.00cm)	7.09" (18.01cm)	0.32" (0.81cm)	19.56" (49.68cm)	7.56" (19.20cm)	17.32" (43.99cm)	0.32" (0.81cm)

Entrelazados Mecánicos 100A sin Fusible

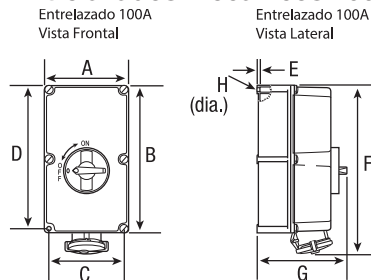

Familia	A	B	C	D	E	F	G	H
100 Amp 2-P, 3-H	10.25" (26.04cm)	18.13" (46.05cm)	9.25" (23.50cm)	17.06" (43.33cm)	0.38" (0.97cm)	20.69" (52.55cm)	11.13" (28.27cm)	0.24" (0.11cm)
100 Amp 3-P, 4-H	10.25" (26.04cm)	18.13" (46.05cm)	9.25" (23.50cm)	17.06" (43.33cm)	0.38" (0.97cm)	20.69" (52.55cm)	11.13" (28.27cm)	0.24" (0.11cm)
100 Amp 4-P, 5-H	10.25" (26.04cm)	18.13" (46.05cm)	9.25" (23.50cm)	17.06" (43.33cm)	0.38" (0.97cm)	20.69" (52.55cm)	11.13" (28.27cm)	0.24" (0.11cm)

Especificaciones y disponibilidad sujetos a cambio sin previo aviso.

Rangos de Potencia (HP)

Rango de HP de Componentes Pin & Sleeve

No. de Catálogo	Tipo	Voltaje	Rango HP Bajo Voltaje	Rango HP Alto Voltaje
AH420B5W	Inlet	3Ø 600V		7 1/2
AH420B7W	Inlet	3Ø 480V		5
AH420B9W	Inlet	3Ø 250V		2
AH420C5W	Conector	3Ø 600V		7 1/2
AH420C7W	Conector	3Ø 480V		5
AH420C9W	Conector	3Ø 250V		2
AH420P5W	Clavija	3Ø 600V		7 1/2
AH420P7W	Clavija	3Ø 480V		5
AH420P9W	Clavija	3Ø 250V		2
AH420R5W	Receptáculo	3Ø 600V		7 1/2
AH420R7W	Receptáculo	3Ø 480V		5
AH420R9W	Receptáculo	3Ø 250V		2
AH520B5W	Inlet	347/600 3ØY	3	7 1/2
AH520B7W	Inlet	277/480 3ØY	2	5
AH520B9W	Inlet	120/208 3ØY	3/4	1 1/2
AH520C5W	Conector	347/600 3ØY	3	7 1/2
AH520C7W	Conector	277/480 3ØY	2	5
AH520C9W	Conector	120/208 3ØY	3/4	
AH520P5W	Clavija	347/600 3ØY	3	7 1/2
AH520P7W	Clavija	277/480 3ØY	2	5
AH520P9W	Clavija	120/208 3ØY	3/4	1 1/2
AH520R5W	Receptáculo	347/600 3ØY	3	7 1/2
AH520R7W	Receptáculo	277/480 3ØY	2	5
AH520R9W	Receptáculo	120/208 3ØY	3/4	1 1/2
AH430B5W	Inlet	3Ø 600V		15
AH430B7W	Inlet	3Ø 480V		10
AH430B9W	Inlet	3Ø 250V		5
AH430C5W	Conector	3Ø 600V		15
AH430C7W	Conector	3Ø 480V		10
AH430C9W	Conector	3Ø 250V		5
AH430P5W	Clavija	3Ø 600V		15
AH430P7W	Clavija	3Ø 480V		10
AH430P9W	Clavija	3Ø 250V		5
AH430R5W	Receptáculo	3Ø 600V		15
AH430R7W	Receptáculo	3Ø 480V		10
AH430R9W	Receptáculo	3Ø 250V		5
AH530B5W	Inlet	347/600 3ØY	5	15
AH530B7W	Inlet	277/480 3ØY	5	10
AH530B9W	Inlet	120/208 3ØY	1 1/2	3
AH530C5W	Conector	347/600 3ØY	5	15
AH530C7W	Conector	277/480 3ØY	5	10
AH530C9W	Conector	120/208 3ØY	1 1/2	3
AH530P5W	Clavija	347/600 3ØY	5	15
AH530P7W	Clavija	277/480 3ØY	5	10
AH530P9W	Clavija	120/208 3ØY	1 1/2	3
AH530R5W	Receptáculo	347/600 3ØY	5	15
AH530R7W	Receptáculo	277/480 3ØY	5	10
AH530R9W	Receptáculo	120/208 3ØY	1 1/2	3

Rango de HP de Componentes Pin & Sleeve

No. de Catálogo	Tipo	Voltaje	Rango HP Bajo Voltaje	Rango HP Alto Voltaje
AH460B5W	Inlet	3Ø 600V		20
AH460B7W	Inlet	3Ø 480V		15
AH460B9W	Inlet	3Ø 250V		7 1/2
AH460C5W	Conector	3Ø 600V		20
AH460C7W	Conector	3Ø 480V		15
AH460C9W	Conector	3Ø 250V		7 1/2
AH460P5W	Clavija	3Ø 600V		20
AH460P7W	Clavija	3Ø 480V		15
AH460P9W	Clavija	3Ø 250V		7 1/2
AH460R5W	Receptáculo	3Ø 600V		20
AH460R7W	Receptáculo	3Ø 480V		15
AH460R9W	Receptáculo	3Ø 250V		7 1/2
AH560B5W	Inlet	347/600 3ØY	7 1/2	20
AH560B7W	Inlet	277/480 3ØY	7 1/2	15
AH560B9W	Inlet	120/208 3ØY	2	5
AH560C5W	Conector	347/600 3ØY	7 1/2	20
AH560C7W	Conector	277/480 3ØY	7 1/2	15
AH560C9W	Conector	120/208 3ØY	2	5
AH560P5W	Clavija	347/600 3ØY	7 1/2	20
AH560P7W	Clavija	277/480 3ØY	7 1/2	15
AH560P9W	Clavija	120/208 3ØY	2	5
AH560R5W	Receptáculo	347/600 3ØY	7 1/2	20
AH560R7W	Receptáculo	277/480 3ØY	7 1/2	15
AH560R9W	Receptáculo	120/208 3ØY	2	5
AH4100B5W	Inlet	3Ø 600V		30
AH4100B7W	Inlet	3Ø 480V		20
AH4100B9W	Inlet	3Ø 250V		10
AH4100C5W	Conector	3Ø 600V		30
AH4100C7W	Conector	3Ø 480V		20
AH4100C9W	Conector	3Ø 250V		10
AH4100P5W	Clavija	3Ø 600V		30
AH4100P7W	Clavija	3Ø 480V		20
AH4100P9W	Clavija	3Ø 250V		10
AH4100R5W	Receptáculo	3Ø 600V		30
AH4100R7W	Receptáculo	3Ø 480V		20
AH4100R9W	Receptáculo	3Ø 250V		10
AH5100B5W	Inlet	347/600 3ØY	10	30
AH5100B7W	Inlet	277/480 3ØY	10	20
AH5100B9W	Inlet	120/208 3ØY	3	7 1/2
AH5100C5W	Conector	347/600 3ØY	10	30
AH5100C7W	Conector	277/480 3ØY	10	20
AH5100C9W	Conector	120/208 3ØY	3	7 1/2
AH5100P5W	Clavija	347/600 3ØY	10	30
AH5100P7W	Clavija	277/480 3ØY	10	20
AH5100P9W	Clavija	120/208 3ØY	3	7 1/2
AH5100R5W	Receptáculo	347/600 3ØY	10	30
AH5100R7W	Receptáculo	277/480 3ØY	10	20
AH5100R9W	Receptáculo	120/208 3ØY	3	7 1/2

Especificaciones y disponibilidad sujetos a cambio sin previo aviso.

Microinterruptores Hartmann



Conoce la gama más amplia
de microinterruptores en la
industria

EATON

Powering Business Worldwide

Microinterruptores Hartmann

Los Micro-Interruptores son dispositivos que sirven para permitir, interrumpir o conmutar el paso de la corriente eléctrica en un circuito o instalación. Consta de un cuerpo, tres terminales o "patitas" y un botón accionador.

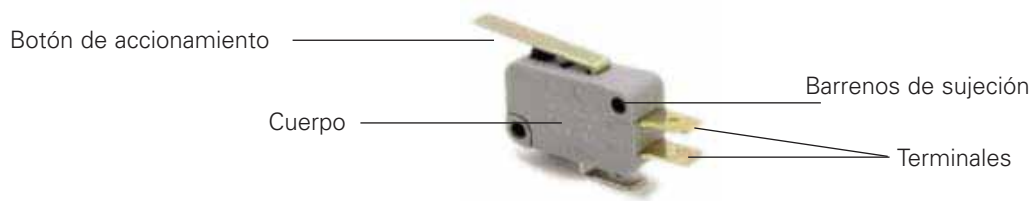

Entre sus principales aplicaciones, los Micro-Interruptores se utiliza principalmente en la industria para accionamiento de máquinas, como detector de posición, indicador de presencia, fin de carrera, como inversor de polaridad, elevación, etc.

Información técnica

Vida útil eléctrica. Sin exceder la carga máxima especificada para cada modelo, la vida útil es mayor a 100, 000 operaciones.

Capacidad eléctrica. Ver indicaciones correspondientes a cada serie. Para otros voltajes y corrientes no indicadas en este catálogo favor de consultarnos.

Material de contactos. En general utilizamos contactos de plata con níquel 90/10 y plata con óxido de cadmio 90/10. Para aplicaciones especiales favor de consultarnos.

Resistencia eléctrica interna. Dependiendo del modelo y del material empleado en los contactos, la resistencia eléctrica interna varía de 3 a 10 miliohmios.

Resistencia a la temperatura. Los modelos Standard resisten hasta una temperatura de 100°C. Para temperaturas más elevadas más elevadas favor de consultarnos.

Los componentes de un microinterruptor son

- Una entrada de corriente que se llama Común.
- Una salida conectada a este común denominada N.C.: (Normalmente Cerrado)
- Otra salida desconectada del común denominada N.A.: (Normalmente Abierto).

Al accionar el micro-interruptor la conexión con el común de estas salidas se invierte.

Los microinterruptores se clasifican :

a) Por su tipo:

(D.T.) Doble tiro: Es un micro-interruptor que cuenta con una conexión común, una terminal o circuito normalmente cerrado y una terminal o circuito normalmente abierto.

(N.C.) Normalmente cerrada: Cuenta con una conexión común y una terminal o circuito que en la posición de reposos está conectado a este común.

(N.A.) Normalmente abierta: Cuenta con una conexión común y una terminal o circuito que en la posición de reposo esta desconectado a este común.

(D.P) Doble y Triple polo: En términos prácticos se define como tener dos o tres micros juntos pero separados en un circuito interno.

Tienen determinada capacidad eléctrica.

Cuentan con una fuerza accionadora dependiente de la serie que se refiera.

Cuenta con un modo de actuación determinado que sirve para adaptarse a diferentes necesidades y funciones (rodillo, palanca, botón, etc.).

Es excelente para conducir corrientes muy bajas que otras marcas de micro-interruptores no hacen, por ejemplo en los juegos de vídeo.

b) Por sus dimensiones:



b) Por su capacidad eléctrica: 5, 10, 15, 20 y 25 Amperes

b) Por sus características técnicas:

- Precisión
- Uso general

b) Por serie:



Serie 107 Micro-interruptor miniatura de precisión

10A a 125-250V C.A.; 1/4HP a 125V C.A.; 0.5A a 125V C.D.



- Material de contacto: Aleación de plata.
- Resistencia eléctrica interna: La resistencia eléctrica interna varía de 3 a 10 miliohmios.
- Resistencia a la temperatura: Los modelos estándar resisten una temperatura de hasta 100°C.
- Principales aplicaciones: Elevadores, teléfonos, bombas de gasolina, controles de nivel, termómetros, termostatos, pre-sostatos, subestaciones eléctricas, cajuelas y guardaequipajes auto motrices, control.

MICROINTERRUPTORES

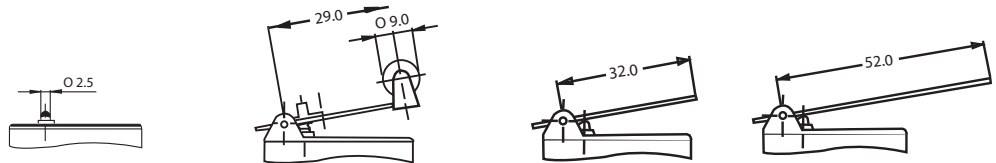

Modelo		107-001	107-003	107-022	107-024
Fuerza accionadora	gr	340 MAX	70 MAX	70 MAX	45 MAX
Pre-recorrido	mm	1.4 MAX	-	3.7 MAX	6.0 MAX
Posición libre	mm	17.9 MAX	Ajustable	24.5 ±0.6	26.0 ± 1.0
Posición operativa	mm	16.9 ±0.4	28.0 a 35.0	22.0 ±0.6	22.0 ±1.0
Recorrido diferencial	mm	0.3 MAX	1.0 MAX	1.0 MAX	1.5 MAX
Sobre-recorrido	mm	1.5 MIN	-	6.0 MIN	7.8 MIN
Observaciones		①	Palanca Ajustable	①	①

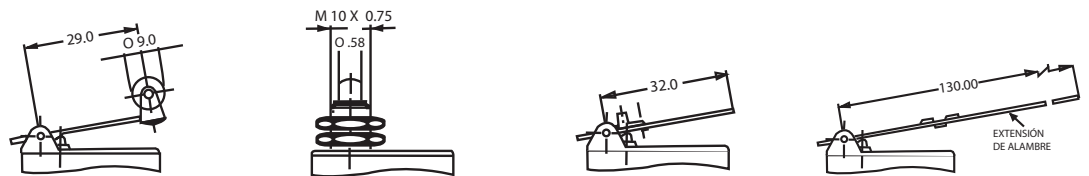

Modelo		107-025	107-063	107-106	107-111
Fuerza accionadora	gr	70 MAX	340 MAX	70 MAX	18 MAX
Pre-recorrido	mm	3.7 MAX	1.4 MAX	-	25.0 MAX
Posición libre	mm	33.0 ± 0.6	32.0 MAX	Ajustable	41.0 ± 2.5
Posición operativa	mm	30.5 ± 0.6	Ajustable	19.0 a 27.0	21.0 ± 2.5
Recorrido diferencial	mm	1.0 MAX	0.3 MAX	1.0 MAX	8.0 MAX
Sobre-recorrido	mm	4.5 MIN	2.0 MIN	-	12.0 MIN
Observaciones		①		Palanca Ajustable	Palanca CON ALAMBRE

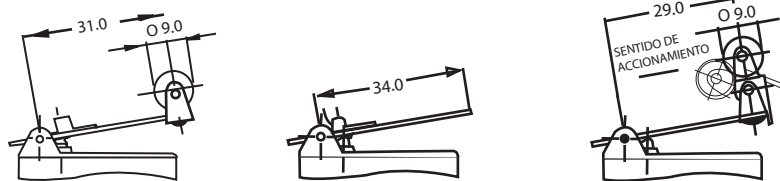

Modelo		107-131	107-132	107-175
Fuerza accionadora	gr	140 MAX	140 MAX	70 MAX
Pre-recorrido	mm	-	-	4.2 MAX
Posición libre	mm	Ajustable	Ajustable	41.5 ± 0.6
Posición operativa	mm	28.0 a 35.0	19.0 a 27.0	38.5 ± 0.6
Recorrido diferencial	mm	1.0 MAX	1.0 MAX	1.0 MAX
Sobre-recorrido	mm	-	-	4.5 MAX
Observaciones		2 POLOS 2 TIROS	2 POLOS 2 TIROS	Acción en un sentido

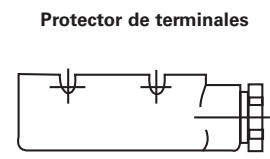

107-2211

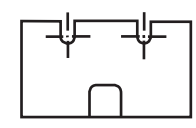

107-2201

SOBRE PEDIDO FABRICAMOS:

- SELLADOS CONTRA HUMEDAD Y POLVO
- (EXCLUSIVAMENTE LOS MODELOS INDICADOS CON EL No. ①)
- CONECTOR FAST - ON 6.3 (0.250")
- DE ACCIONAMIENTO SUAVE
- NORMALMENTE ABIERTO
- NORMALMENTE CERRADO
- PARA ESTAS OPCIONES FAVOR DE CONSULTAR PRECIOS Y TIEMPO DE ENTREGA

Dibujo representativo Serie 107

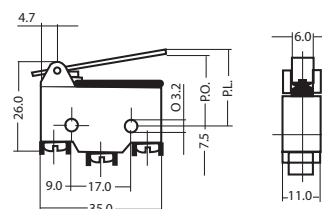

Serie 115 Micro-interruptor básico de precisión.

15A a 125-480V C.A.; 1/2HP a 125V C.A.; 0.5A a 125V C.D.



- Material de contacto: Aleación de plata.
- Resistencia eléctrica interna: La resistencia eléctrica interna varía de 3 a 10 miliohmios.
- Resistencia a la temperatura: Los modelos estándar resisten una temperatura de hasta 100°C.
- Principales aplicaciones: Interruptores de presión, subestaciones eléctricas, envasadoras, embotelladoras, tableros de control, bandas transportadoras, moldes de inyección, puertas automáticas, interruptores para freno de motor en tractocamiones, incubadoras, cortadoras de cable, elevadores y montacargas, pulidoras, equipos neumáticos, etc.

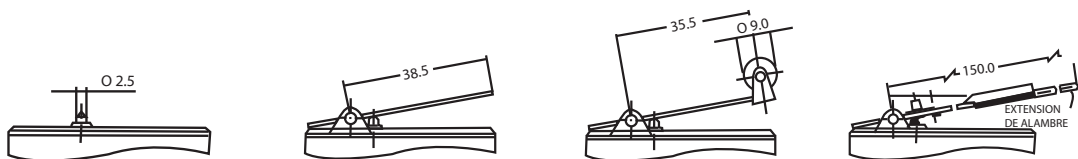

Modelo		115-001	115-004	WD115-005	115-007
Fuerza accionadora	gr	340 MAX	80 MAX	90 MAX	25 MAX
Pre-recorrido	mm	1.3 MAX	3.2 MAX	3.4 MAX	-
Posición libre	mm	18.5 ± 0.4	28.0 ± 0.6	34.5 ± 0.6	Ajustable
Posición operativa	mm	18.0 ± 0.4	26.0 ± 0.6	32.5 ± 0.6	20.0 a 50.0
Recorrido diferencial	mm	0.2 MAX	0.5 M AX	0.5 MAX	3.5 MAX
Sobre-recorrido	mm	0.7 MIN	4.5 MIN	4.0 MIN	-
Observaciones		①	①	①	Palanca CON ALAMBRE

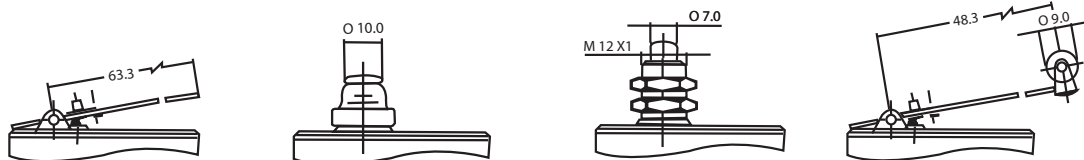

Modelo		WD115-022	115-051	115-052	115-046
Fuerza accionadora	gr	60 MAX	550 MAX	340 MAX	70 MAX
Pre-recorrido	mm	-	1.0 MAX	1.5 MAX	-
Posición libre	mm	Ajustable	30.0 MAX	40 MAX	Ajustable
Posición operativa	mm	20.0 a 29.0	29.0 ± 0.5	Ajustable	27.5 a 36.0
Recorrido diferencial	mm	1.0 MAX	0.2 M AX	0.2 MAX	0.7 MAX
Sobre-recorrido	mm	-	2.3 MIN	3.5 MIN	-
Observaciones		Palanca Ajustable	Sellado		Palanca Ajustable

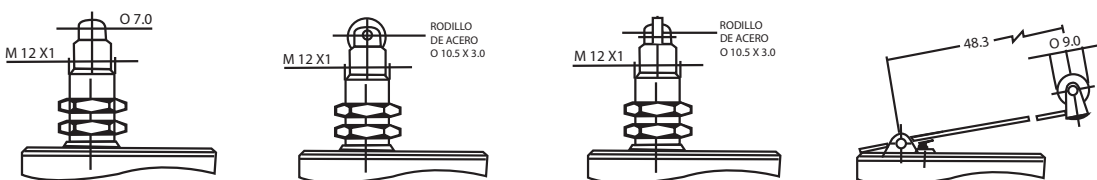

Modelo		115-058	115-059	115-074	115-083
Fuerza accionadora	gr	340 MAX	340 MAX	340 MAX	70 MAX
Pre-recorrido	mm	1.5 MAX	1.5 MAX	1.5 MAX	5.0 MAX
Posición libre	mm	50 MAX	52 MAX	52 MAX	37.0 ± 0.7
Posición operativa	mm	Ajustable	Ajustable	Ajustable	34.0 ± 0.7
Recorrido diferencial	mm	0.2 MAX	0.2 M AX	0.2 MAX	0.7 MAX
Sobre-recorrido	mm	3.5 MIN	3.5 MIN	3.5 MIN	5.0 MIN
Observaciones			Rodillo metálico	Rodillo metálico	①

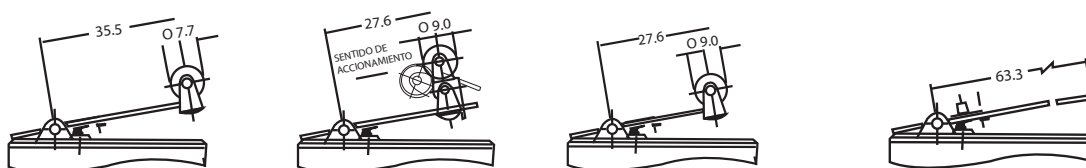

Modelo		115-084	115-092	115-115	115-086
Fuerza accionadora	gr	90 MAX	110 MAX	110 MAX	60 MAX
Pre-recorrido	mm	2.9 MAX	2.2 MAX	2.3 MAX	5.4 MAX
Posición libre	mm	37.0 ± 0.6	39.6 ± 0.4	33.0 ± 0.4	29.4 ± 1.0
Posición operativa	mm	35.5 ± 0.6	38.6 ± 0.4	31.5 ± 0.4	26.0 ± 1.0
Recorrido diferencial	mm	0.5 MAX	0.4 M AX	0.4 MAX	0.9 MAX
Sobre-recorrido	mm	4.0 MIN	2.5 MIN	3.0 MIN	7.5 MIN
Observaciones		Rodillo metálico	Acción en un sentido	①	①

Serie 115 Micro-interruptores básico para trabajo pesado

20A a 125-480V C.A.; 3/4HP a 125V C.A.; 0.5A a 125V C.D.

1 COM NC 2
NA 4

MICROINTERRUPTORES

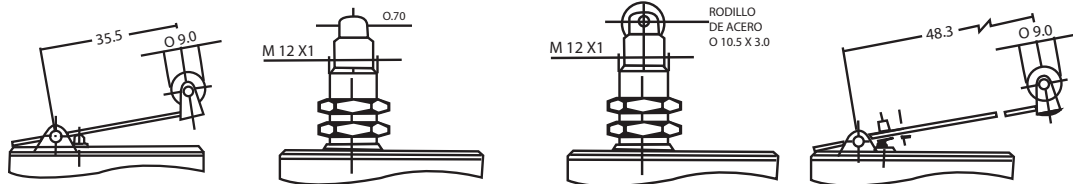

Modelo		115-105	115-106	115-107	115-112
Fuerza accionadora	gr	650 MAX	650 MAX	650 MAX	90 MAX
Pre-recorrido	mm	1.5 MAX	1.5 MAX	1.5 MAX	5.0 MAX
Posición libre	mm	18.5 ± 0.5	50 MAX	52 MAX	37.0 ± 0.7
Posición operativa	mm	18.0 ± 0.5	Ajustable	Ajustable	34.0 ± 0.7
Recorrido diferencial	mm	0.2 MAX	0.2 MAX	0.2 MAX	0.7 MAX
Sobre-recorrido	mm	0.7 MIN	3.5 MIN	3.5 MIN	5.0 MIN
Observaciones		①		Rodillo metálico	①

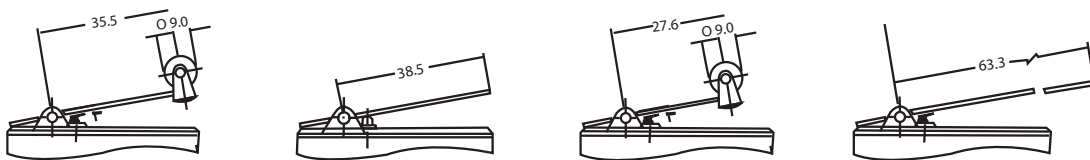

Modelo		115-108	115-109	115-114	115-113
Fuerza accionadora	gr	130 MAX	120 MAX	160 MAX	80 MAX
Pre-recorrido	mm	3.4 MAX	3.2 MAX	2.3 MAX	5.4 MAX
Posición libre	mm	34.5 ± 0.6	28.0 ± 0.6	33.0 ± 0.4	29.4 ± 1.0
Posición operativa	mm	32.5 ± 0.6	26.0 ± 0.6	31.5 ± 0.4	26.0 ± 1.0
Recorrido diferencial	mm	0.5 MAX	0.5 MAX	0.4 MAX	0.9 MAX
Sobre-recorrido	mm	4.0 MIN	4.5 MIN	3.0 MIN	7.5 MIN
Observaciones		①	①	①	①

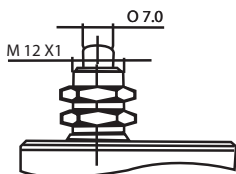

Modelo		115-152
Fuerza accionadora	gr	650 MAX
Pre-recorrido	mm	1.5 MAX
Posición libre	mm	40 MAX
Posición operativa	mm	Ajustable
Recorrido diferencial	mm	0.2 MAX
Sobre-recorrido	mm	3.5 MIN
Observaciones		

Protector de terminales

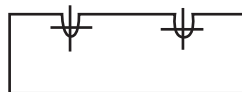

115-1611



115-1607

SOBRE PEDIDO FABRICAMOS:

- SELLADOS CONTRA HUMEDAD Y POLVO
- (EXCLUSIVAMENTE LOS MODELOS INDICADOS CON EL No. ①)
- CONECTOR FAST - ON 6.3 (0.250")
- DE ACCIONAMIENTO SUAVE
- NORMALMENTE ABIERTO
- NORMALMENTE CERRADO
- PARA ESTAS OPCIONES FAVOR DE CONSULTAR PRECIOS Y TIEMPO DE ENTREGA.

Dibujo representativo serie 115

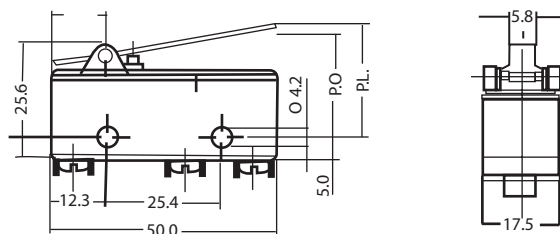

Serie 115 Interruptor para freno de motor

1 COM - NA 4

Interruptor sellado para embrague

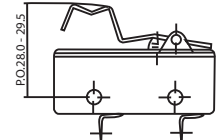
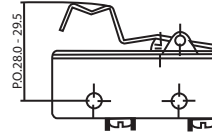
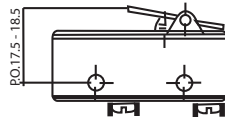
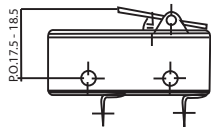
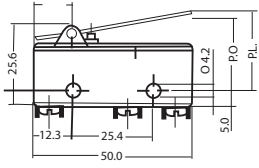

Modelo	115-920	115-921	115-925	115-926	
Posición operativa	mm	17.5 a 18.5	17.5 a 18.5	28.0 a 29.5	28.0 a 29.5
Observaciones		Para montaje de antena flexible		Para montaje en antena tipo varilla	

Conexión diodo

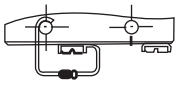

Tierra positiva

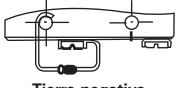

Tierra negativa

Interruptor sellado para bomba de inyección

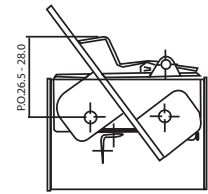
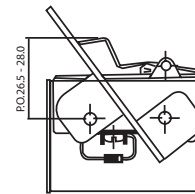
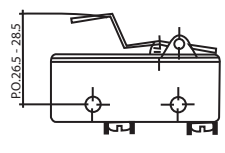
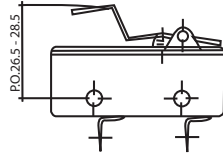

Modelo	115-918	115-919	115-928	115-929	
Posición operativa	mm	26.5 a 28.0	26.5 a 28.0	Repuesto 115-919	Repuesto 115-918

Conexión diodo

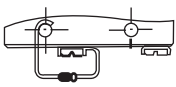

TIERRA POSITIVA

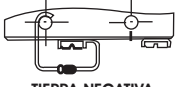

TIERRA NEGATIVA

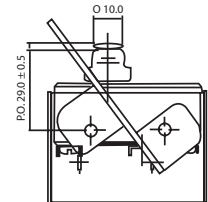
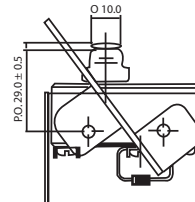
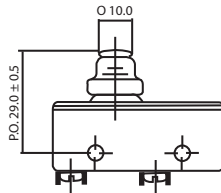
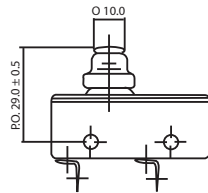

Modelo	115-934	115-935	115-936	115-937	
Posición operativa	mm	29.0 +/- 0.5	29.0 ± 0.5	Repuesto 115-935	Repuesto 115-934

Interruptor sellado con soporte de montaje para embrague

115-927
Terminal Fast-ON 6.3 (0.250")

Repuesto
115-920

115-931
Terminal con tornillo

Repuesto
115-921

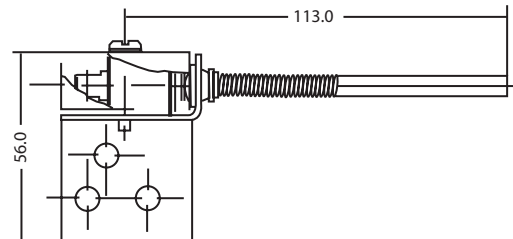

Serie 184 Micro-interruptor rotativo de baja fuerza accionadora

5A a 125-250V C.A.; 0.3A a 125 V C.D.; 0.2 A a 250V C.D.



- Material de contacto: Utilizamos contactos de plata con óxido de Cadmio 90/10
- Resistencia eléctrica interna: La resistencia eléctrica interna varía de 3 a 10 miliohmios.
- Resistencia a la temperatura: Los modelos estándar resisten una temperatura de hasta 100°C.
- Principales aplicaciones: Máquinas tragamonedas, telares, etc

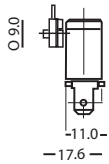

Terminal Fast-ON
6.3 mm (0.250")

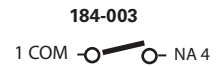
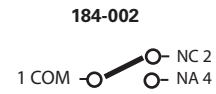
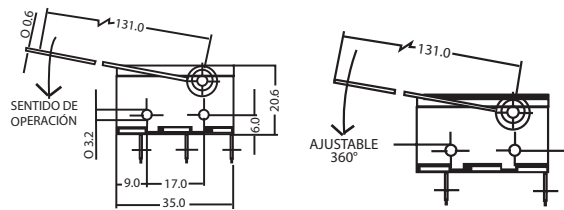

Modelo		184-002	184-003
Fuerza accionadora	gr	3 MAX	3 MAX
Pre-recorrido	°	24°	24°
Recorrido diferencial	°	6°	6°
Recorrido total	°	34°	34°



Serie 149 Micro-interruptor básico

15A a 125-250V C.A.; 3/4HP a 125V C.A.; 1 1/2 HP a 250 V C.A.

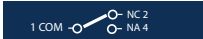

- Material de contacto: Aleación de plata.
- Resistencia eléctrica interna: La resistencia eléctrica interna varía de 3 a 10 miliohmios.
- Resistencia a la temperatura: Los modelos estándar resisten una temperatura de hasta 100°C.
- Principales aplicaciones: Electrodomésticos línea blanca (lavadoras), incubadoras, tableros de control telefónico, motores monofásicos, bombas de gasolina, máquinas inflaglobos, alarmas automotrices, etc.

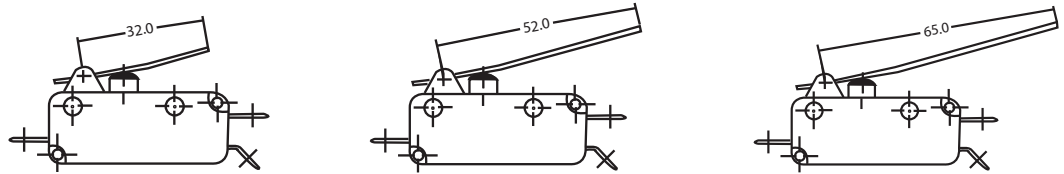

Modelo		149-711	149-721	149-731
Fuerza accionadora	gr	125 MAX	100 MAX	80 MAX
Posición libre	mm	11.5 MAX	16.5 MAX	16.0 MAX
Posición operativa	mm	8.3 ± 1.0	10.7 ± 1.3	8.5 ± 1.6
Recorrido diferencial	mm	0.5 MAX	0.7 MAX	0.9 MAX
Sobre-recorrido	mm	3.5 MIN	5.7 MIN	7.0 MIN

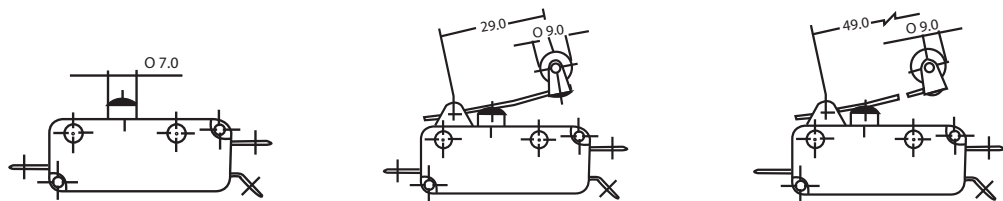

Modelo		149-621	149-761	149-771
Fuerza accionadora	gr	420 MAX	150 MAX	90 MAX
Posición libre	mm	9.5 MAX	23.5 MAX	27.0 MAX
Posición operativa	mm	7.0 ± 0.5	18.2 ± 1.2	20.3 ± 1.3
Recorrido diferencial	mm	0.3 MAX	0.5 MAX	0.7 MAX
Sobre-recorrido	mm	1.4 MIN	2.8 MIN	5.0 MIN

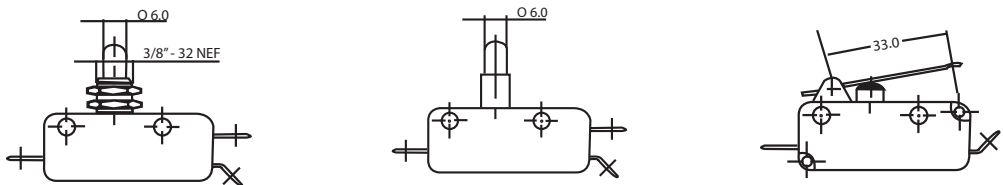

Modelo		149-611	149-641	149-809-5
Fuerza accionadora	gr	420 MAX	420 MAX	140 a 190
Posición libre	mm	23.0 MAX	23.0 MAX	9.4 MAX
Posición operativa	mm	21.0 ± 0.7	21.0 ± 0.7	7.3 ± 0.5
Recorrido diferencial	mm	0.3 MAX	0.3 MAX	-
Sobre-recorrido	mm	4.5 MIN	4.5 MIN	-

149-809-10

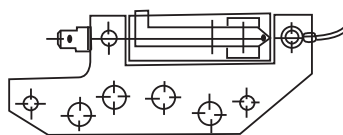

149-809-15

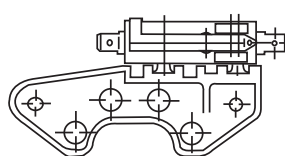

INTERRUPTOR ENSAMBLADO EN TABLILLA PARA MOTORES FRACCIONARIOS

149-809-10 MATERIAL FENÓLICO
149-809-15 MATERIAL PLÁSTICO

Dibujo representativo Serie 149

SOBRE PEDIDO FABRICAMOS:

- NORMALMENTE ABIERTO
- NORMALMENTE CERRADO
- CON CAPACIDAD EN CONTACTOS DE 25 A
- PARA ESTAS OPCIONES, FAVOR DE CONSULTAR PRECIO Y TIEMPO DE ENTREGA.

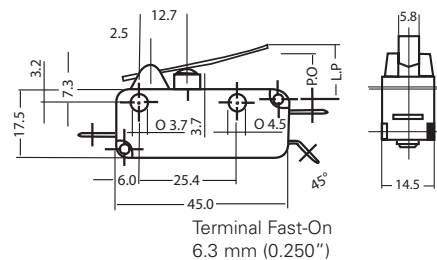

Serie 166 Micro-interruptor miniatura

10A a 125-250V C.A.; 1/4HP a 125V C.A.; 0.5 a 125 V C.D.

1 COM - NC 2
- NA 4

- Material de contacto: Aleación de plata.
- Resistencia eléctrica interna: La resistencia eléctrica interna varía de 3 a 10 miliohmios.
- Resistencia a la temperatura: Los modelos estándar resisten una temperatura de hasta 100°C.
- Principales aplicaciones: Electrodomésticos línea blanca (lavadoras, estufas, freidoras), juegos de video, electroneveles de agua, telefonía, freno de mano en carros de golf, motores fraccionarios, etc.

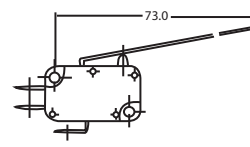
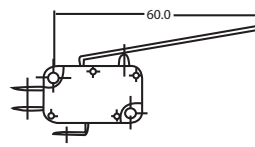
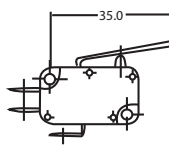
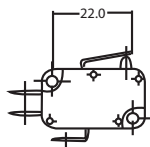

Modelo		166-1P15-1	166-1P28-1	166-1P53-1	166-1P66-1
Fuerza accionadora	gr	300 MAX	150 MAX	80 MAX	70 MAX
Posición libre	mm	17.5 MAX	19.5 MAX	24.0 MAX	25.0 MAX
Posición operativa	mm	15.5 ± 0.5	16.0 ± 1.0	17.0 ± 1.4	17.5 ± 1.8
Recorrido diferencial	mm	0.4 MAX	0.7 MAX	1.4 MAX	1.8 MAX
Sobre-recorrido	mm	1.2 MIN	2.4 MIN	4.2 MIN	5.3 MIN

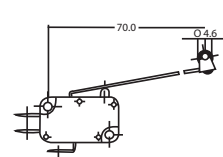
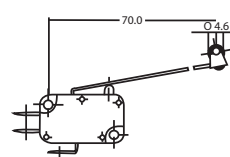
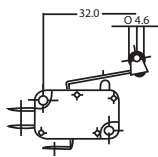
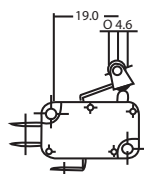

Modelo		166-1R15-1	166-1R28-1	166-1R53-1	166-1R66-1
Fuerza accionadora	gr	300 MAX	150 MAX	80 MAX	70 MAX
Posición libre	mm	24.0 MAX	25.0 MAX	29.5 MAX	31.0 MAX
Posición operativa	mm	22.5 ± 0.5	21.5 ± 1.0	22.5 ± 1.4	23.0 ± 1.8
Recorrido diferencial	mm	0.3 MAX	0.7 MAX	1.4 MAX	1.7 MAX
Sobre-recorrido	mm	1.2 MIN	2.3 MIN	4.5 MIN	5.1 MIN

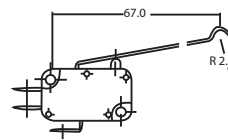
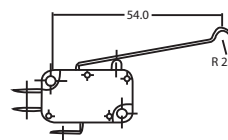
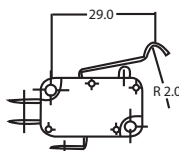
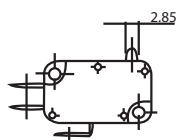

Modelo		166-1A-1	166-1S28-1	166-1S53-1	166-1S66-1
Fuerza accionadora	gr	300 MAX	150 MAX	80 MAX	70 MAX
Posición libre	mm	16.0 MAX	22.0 MAX	26.5 MAX	28.0 MAX
Posición operativa	mm	14.5 ± 0.5	19.0 ± 1.0	20.5 ± 1.4	20.5 ± 1.8
Recorrido diferencial	mm	0.3 MAX	0.6 MAX	1.3 MAX	1.6 MAX
Sobre-recorrido	mm	1.2 MIN	1.9 MIN	4.2 MIN	5.3 MIN

SOBRE PEDIDO FABRICAMOS:

- SERIE 165 BAJA Fuerza accionadora 5A a 125-250V C.A.
- SERIE 167 PARA TRABAJO PESADO 15A a 125-250V C.A.
- LAS SERIES 165, 166 Y 167 SE PUEDEN FABRICAR
- Normalmente abierto o Normalmente cerrado

Dibujo representativo Serie 166

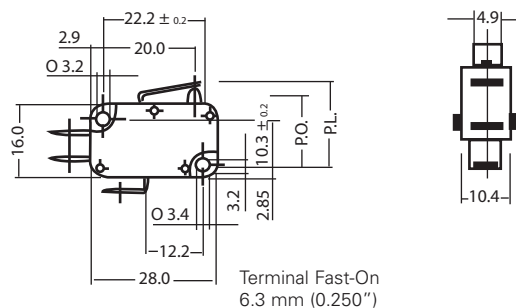

OPCIONES ADICIONALES DE TERMINALES

TERMINAL DE TORNILLO



TERMINAL PARA SOLDAR



PARA ESTAS OPCIONES, FAVOR DE CONSULTAR PRECIO Y TIEMPO DE ENTREGA

Serie 512 Interruptor encapsulado, protección según NEMA -4

Accionamiento Rápido- Un polo Doble Tiro
15A a 125-480V C.A.; 1/2HP a 125V C.A.;
3/4 HP a 250V C.D.; 0.5A a 125V C.D.

Accionamiento Rápido- Dos polos Doble Tiro
10A a 125-250V C.A.; 1/4HP a 125V C.A.;
1/3 HP a 250V C.D.; 0.5A a 125V C.D.

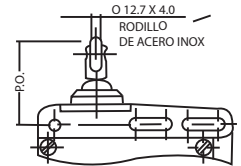
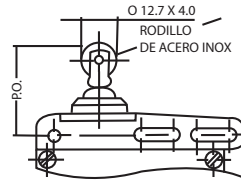
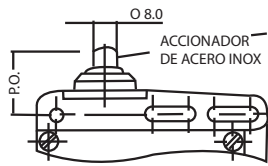

Modelo	512-101		512-102		512-103	
Un Polo						
Dos Polos						
Fuerza accionadora	gr	1200 MAX		1200 MAX		1200 MAX
Posición libre	mm	3.0 MAX		3.0 MAX		3.0 MAX
Posición operativa	mm	21.0 ± 1.0		31.0 ± 1.0		31.0 ± 1.0
Recorrido diferencial	mm	0.3 MAX		0.3 MAX		0.3 MAX
Sobre-recorrido	mm	3.0 MIN		3.0 MIN		3.0 MIN

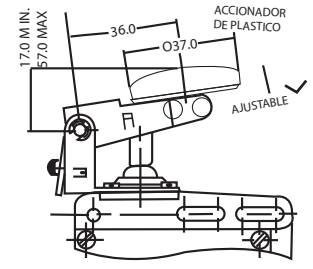
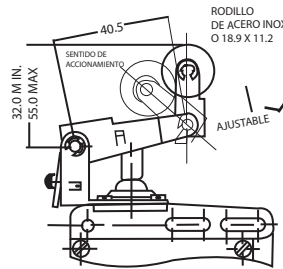
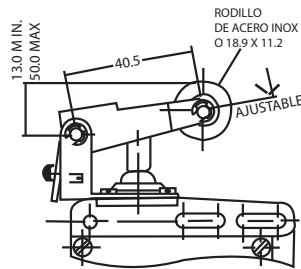

Modelo	512-104		512-105		512-106	
Un Polo						
Dos Polos						
Fuerza accionadora	gr	1400 MAX		1400 MAX		1500 MAX
Posición libre	mm	7.0 MAX		7.0 MAX		10.0 MAX
Posición operativa	mm	Ajustable		Ajustable		Ajustable
Recorrido diferencial	mm	1.0 MAX		1.0 MAX		1.0 MAX
Sobre-recorrido	mm	6.0 MIN		6.0 MIN		6.0 MIN

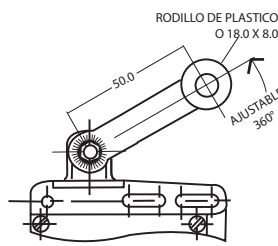
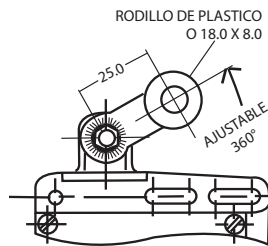

Modelo	512-108		512-109	
Un Polo				
Dos Polos				
Fuerza accionadora	gr	800 MAX		800 MAX
Posición libre	\angle°	24° MAX		24° MAX
Posición operativa	\angle°	Ajustable		Ajustable
Recorrido diferencial	\angle°	3° MAX		3° MAX
Recorrido total	\angle°	100° MIN		100° MIN

Diagrama eléctrico serie 512

Un Polo



Dos Polos

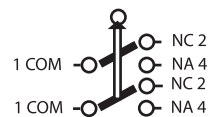

Accionamiento entre micros
1.2 MM. MAX. 6 5° MAX

Serie 512 Interruptor encapsulado, protección según NEMA -4

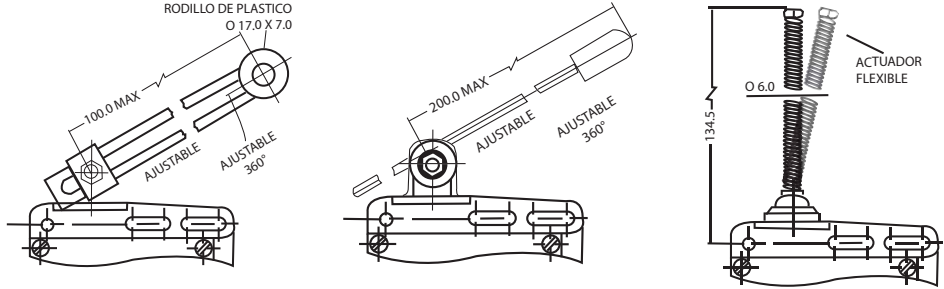

Modelo		512-110	512-111	512-107
Un Polo		512-210	512-211	512-207
Dos Polos				
Fuerza accionadora	gr	800 MAX	800 MAX	200 MAX
Posición libre	✖	24° MAX	24° MAX	12° MAX
Posición operativa	✖	Ajustable	Ajustable	Actuador flexible
Recorrido diferencial	✖	3° MAX	3° MAX	3° MAX
Recorrido total	✖	100° MIN	100° MAX	-

CONEXIONES PARA CABLE DE USO RUDDO

512-901 O 6.4 A 9.5 mm

512-902 O 9.5 A 12.7 mm

REPUESTOS

Modelo 115-001 para un polo doble tiro

Modelo 107-925 para dos polos doble tiro

CARACTERÍSTICAS GENERALES

Fabricamos los interruptores encapsulados para utilizarse a la intemperie, siendo sellados contra agua y polvo cumpliendo con las normas NEMA 4, DIN 40050 e IP65.

El material de la carcasa es de plástico reforzado con fibra de vidrio que tiene excelentes propiedades mecánicas y es resistente a gasolina y aceite.

La gran ventaja del material de la carcasa es su aislamiento que ofrece una alta protección eléctrica.

Estos interruptores resisten temperaturas de hasta 100°C

Dibujo representativo Serie149

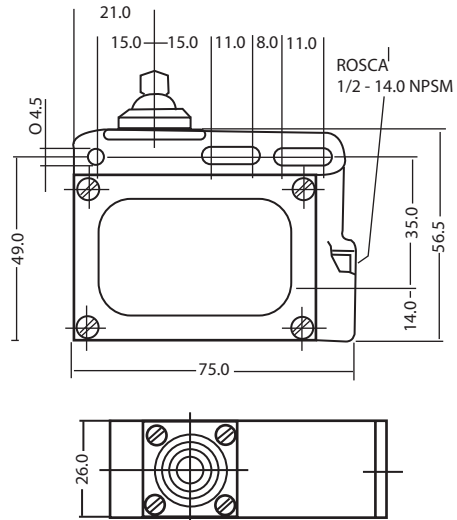

Formas de sujeción

Montaje superior

Sujetar el interruptor con los tornillos a través de los barrenos que tiene la carcasa.

Montaje inferior

Sujetar el interruptor a través de los barrenos de la placa metálica.

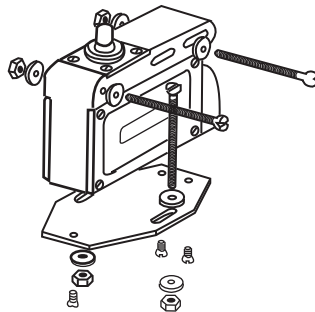

Ajuste de palancas

En los modelos 104, 105, 106, 204, 205, 206 la palanca se puede girar 360° de 90° en 90°. Esto permite tener la entrada del cableado de acuerdo a sus necesidades.

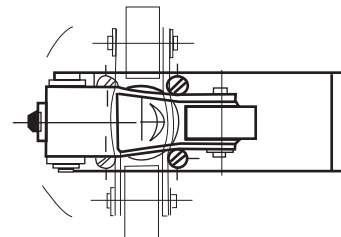

Serie 503 Interruptor de Pedal sellado para trabajo pesado

Principales aplicaciones: Prensas, cizallas, taladros, máquinas de coser, elevadores industriales, etc.

Modelo	Repuesto de la pastilla	Diagrama eléctrico
--------	-------------------------	--------------------

503-031	2 Piezas 503-906
---------	---------------------



503-032	4 Piezas 503-904
---------	---------------------

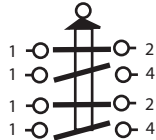

Datos técnicos

Capacidad eléctrica:
503-031= 16A/400V. C.A.
503-032= 6A/400V. C.A.
Protección: IP-65
Según DIN 40050 y NEMA 4
Accionamiento lento
Contactos eléctricos:
Según Norma VDE 0113
Construcción eléctrica:
Según Norma VDE 0660 T. 200 y VDE 0110 grupo C.
Temperatura permisible ambiental:
-25°C hasta +80°C
Entrada de conexión: 16mm. (5/8")



Modelo	Repuesto de la pastilla	Diagrama eléctrico
--------	-------------------------	--------------------

503-021	2 Piezas 503-906
---------	---------------------



503-022	4 Piezas 503-904
---------	---------------------

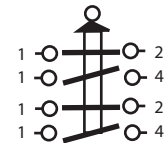

Datos técnicos

Capacidad eléctrica:
503-021= 16A/400V. C.A.
503-022= 6A/400V. C.A.
Protección: IP-65
Según DIN 40050 y NEMA 4
Accionamiento lento
Contactos eléctricos:
Según Norma VDE 0113
Construcción eléctrica:
Según Norma VDE 0660 T. 200 y VDE 0110 grupo C.
Temperatura permisible ambiental:
-25°C hasta +80°C
Entrada de conexión: 13mm. (1/2")



Serie 503 Interruptor de pedal miniatura sellado

Principales aplicaciones: Prensas, cizallas, taladros, máquinas de coser, elevadores industriales, etc.

Modelo	Diagrama eléctrico
--------	--------------------

503-001	1 COM - NC 2 NA 4
---------	----------------------

503-002	1 COM - NA 4
---------	--------------

Datos técnicos

Rango de voltaje:
12-250V. C.A.
Corriente máxima de conexión: 5A
Capacidad máxima de conexión: 2k VA
Protección: IP-67 Según DIN 40050
Acondicionamiento rápido
Temperatura permisible del ambiente:
-10°C hasta +70°C
Cable de conexión: 2m. Secc. 0.5 mm².



Serie 503 Interruptor de pedal sellado con protector para trabajo pesado

Principales aplicaciones: Prensas, cizallas, taladros, máquinas de coser, elevadores industriales, etc.

Modelo	Repuesto de la pastilla	Diagrama eléctrico
--------	-------------------------	--------------------

503-023 503-906

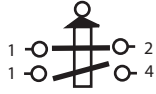

Datos técnicos
 Capacidad eléctrica:
 503-023= 16A/400V. C.A.
 503-024= 6A/400V. C.A.
 Protección: IP-65
 Según DIN 40050 y NEMA 4
 Accionamiento lento
 Contactos eléctricos:
 Según Norma VDE 0113
 Construcción eléctrica:
 Según Norma VDE 0660 T. 200 y VDE 0110 grupo C.
 Temperatura permisible ambiental:
 -25°C hasta +80°C
 Entrada de conexión: 13.0 mm (1/2")



Modelo	Repuesto de la pastilla	Diagrama eléctrico
--------	-------------------------	--------------------

503-024 2 Piezas
503-904

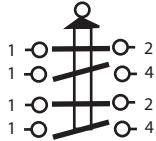

Datos técnicos
 Capacidad eléctrica:
 503-033= 16A/400V. C.A.
 503-034= 6A/400V. C.A.
 Protección: IP-65
 Según DIN 40050 y NEMA 4
 Accionamiento lento
 Contactos eléctricos:
 Según Norma VDE 0113
 Construcción eléctrica:
 Según Norma VDE 0660 T. 200 y VDE 0110 grupo C.
 Temperatura permisible ambiental:
 -25°C hasta +80°C
 Entrada de conexión: 16mm. (5/8")



Modelo	Repuesto de la pastilla	Diagrama eléctrico
--------	-------------------------	--------------------

503-033 2 Piezas
503-906



Modelo	Repuesto de la pastilla	Diagrama eléctrico
--------	-------------------------	--------------------

503-034 4 Piezas
503-904

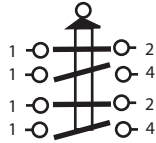

Serie 503 Pastilla

Modelo	Diagrama eléctrico	Datos técnicos
--------	--------------------	----------------

503-904



503-034= 6A./400V. C.A.

Modelo	Diagrama eléctrico	Datos técnicos
--------	--------------------	----------------

503-906



503-033= 16A./400V. C.A.



Terminales Mercury



Terminales para soldar, de compresión y mecánicas fabricadas con los mejores materiales.

Terminales Mercury

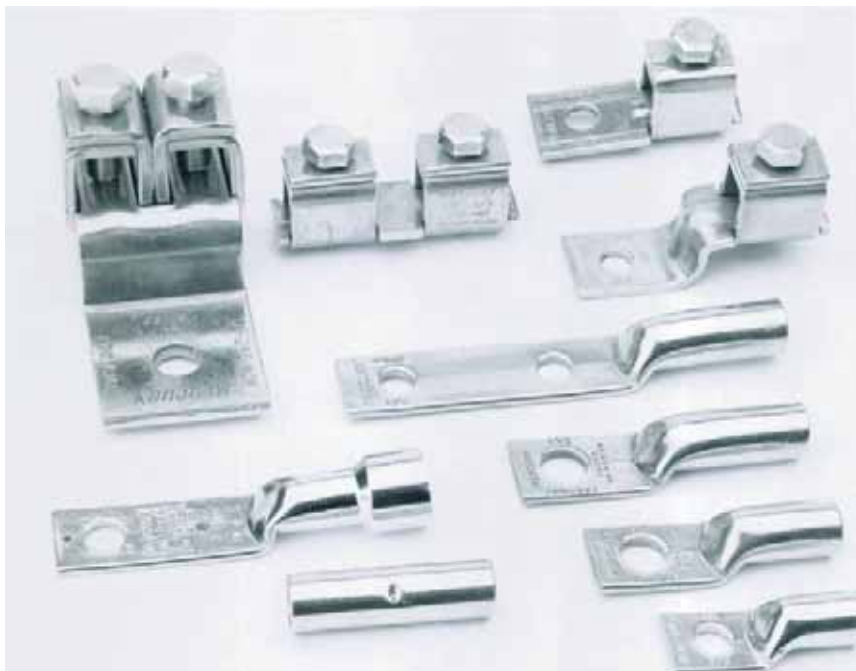

CARACTERÍSTICAS GENERALES

- Fabricadas con tubo de cobre electrolítico sin costura, para una conductividad máxima.
- Las terminales de soldar se fijan al conductor por soldadura plomo-estaño.
- Las terminales de compresión se fijan al conductor por medio de una herramienta de compresión manual, de impacto o hidráulica.
- Las terminales mecánicas son 100 % reutilizables y fabricadas en solera de cobre electrolítico.
- Acabado estañado para una máxima resistencia a la corrosión y evitar el par galvánico cuando se realizan conexiones con conductores de aluminio .

Terminales de soldar tipo TS

- Fabricadas en tubo de cobre electrolítico sin costura para una mayor conductividad.
- Sección transversal del cable y corriente marcados claramente en el patín de la terminal.
- Se fijan al conductor por soldadura plomo-estaño de bajo punto de fusión.
- Se evitan problemas de falso contacto entre conector y conductor por el tipo de conexión.
- Se recomienda usar aleación con 50% plomo - 50% estaño ó 40% plomo - 60% estaño.
- Se utilizan principalmente en máquinas de soldar, cargadores de batería, acumuladores y equipos eléctricos de uso rudo donde existen vibraciones excesivas.
- Acabado estañado para mayor resistencia a la corrosión.

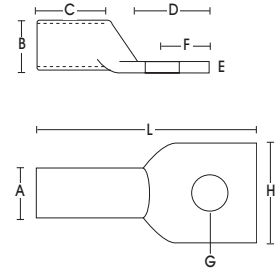

Tipo TS

Código	Conductor de Cobre		Amperes Nominales	Dimensiones en mm									Usar Tornillo
	AWG ó MCM	Área mm ²		A	B	C	D	E	F	G	H	L	
TS-49	10	5,26	25	4,7	3,0	7	12	1,6	7	4,3	7	22	5/32
TS-50	8	8,37	35	6,4	4,7	7	12	1,6	7	4,3	9	26	5/32
TS-51	6	13,30	50	8,0	6,0	9	16	1,8	7	7	11	30	1/4
TS-52	4	21,15	70	9,5	7,5	10	18	1,8	10	7	14	36	1/4
TS-53	2	33,60	90	11,6	9,6	13	19	1,9	10	7	17	40	1/4
TS-54	1/0	53,50	125	12,7	10,3	16	22	2,3	11	9	19	46	5/16
TS-55	2/0	67,40	150	14,6	11,6	19	23	2,9	12	10	21	51	3/8
TS-56	3/0	85,00	200	16,0	13,0	20	25	2,9	13	10	23	55	3/8
TS-57	4/0	107,20	225	17,6	14,2	20	28	3,3	14	10	26	62	3/8
TS-58	250	126,70	250	21,0	17,0	23	32	3,9	16	10	30	68	3/8
TS-59	350	177,40	300	22,3	18,3	27	39	3,9	18	10	32	80	3/8
TS-60	400	202,70	325	24,3	19,6	30	40	4,6	22	10	35	88	3/8
TS-61	500	253,30	400	27,1	22,4	32	51	4,7	23	10	40	104	3/8
TS-62	600	304,10	450	28,2	23,5	34	58	4,7	26	10	42	113	3/8
TS-63	800	405,40	550	33,0	27,4	42	59	5,6	27	14	49	126	1/2
TS-64	1000	506,70	650	37,4	31,6	49	64	5,8	30	23	54	140	7/8

Terminales mecánicas tipo TM y TMR

- Fabricadas en solera de cobre electrolítico.
- Sección transversal del cable y corriente claramente marcados en el conector de la terminal.
- El conductor es fuertemente presionado entre el puente y el collarín por medio de llaves de estrías, desarmador o llave española.
- Acabado estañado para mayor resistencia a la corrosión.
- Se utilizan principalmente en tableros de distribución, conexiones externas de transformadores, interruptores, arrancadores y aquellas instalaciones donde se requieren hacer cambios de conexiones frecuentes de servicio mediano o ligero, 100 % reutilizables.

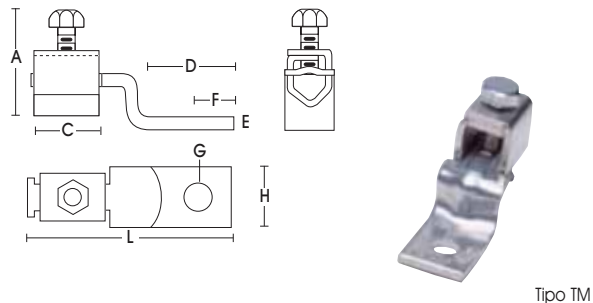

Tipo TM

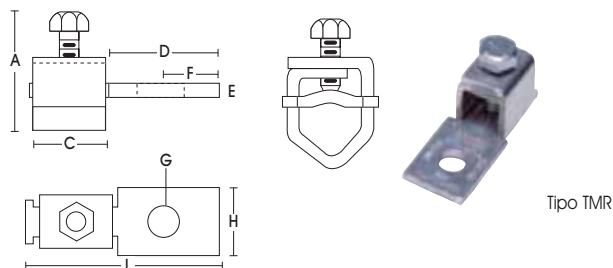

Tipo TMR

Código	Conductor de Cobre		Amperes Nominales	Dimensiones en mm								Usar Tornillo
	AWG ó MCM	Area mm ²		A	C	D	E	F	G	H	L	
TM-90	14 a 8	2,082 a 8,367	35	18	10	14	1,4	6	5	10	33	3/16
TM-91	8 a 2	8,367 a 33,62	90	24	13	17	1,7	9	7	13	43	1/4
TM-92	2 a 1/0	33,62 a 53,48	125	33	19	24	2,2	13	8	19	58	5/16
TM-93	1/0 a 4/0	53,48 a 107,2	225	44	25	28	3,0	14	10	25	69	3/8
TM-94	4/0 a 250	107,2 a 126,67	250	54	32	37	3,7	17	10	32	87	3/8
TM-95	250 a 500	126,67 a 253,35	400	70	38	50	4,5	20	13	38	114	1/2
TM-96	600 a 1000	304,02 a 506,71	650	81	50	67	6,0	26	13	50	150	1/2
TMR-100	14 a 8	2,082 a 8,367	3	18	10	17	1,4	7	5	10	29	3/16
TMR-101	8 a 2	8,367 a 33,62	90	24	13	23	1,7	11	7	13	38	1/4
TMR-102	2 a 1/0	33,62 a 53,48	125	33	19	29	2,2	12	8	19	52	5/16
TMR-103	1/0 a 4/0	53,48 a 107,2	225	44	25	35	3,0	15	10	25	64	3/8
TMR-104	4/0 a 250	107,2 a 126,67	250	54	32	40	3,7	17	10	32	76	3/8
TMR-105	250 a 500	126,67 a 253,35	400	44	38	54	4,5	20	13	38	98	1/2
TMR-106	600 a 1000	304,02 a 506,71	650	81	50	71	6,0	27	13	50	132	1/2

Terminales mecánicas tipo TD y conector recto tipo CR

- Fabricadas en solera de cobre electrolítico.
- Sección transversal del cable y corriente claramente marcados en el conector de la terminal.
- Acabado estañado para mayor resistencia a la corrosión.
- El conductor es fuertemente presionado entre el puente y el collarín por medio de llaves de estrías, desarmador o llave española.
- Se utilizan principalmente en tableros de distribución, conexiones externas de transformadores, interruptores, arrancadores. Para todo tipo de empalmes, derivaciones y equipos de medición de servicio no severo.
- Pueden utilizarse como reductores para conectar conductores de distintos tamaños.

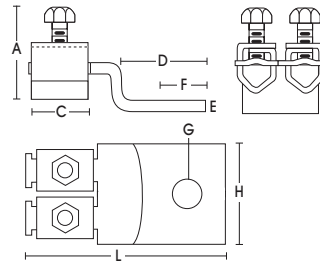

Tipo TD

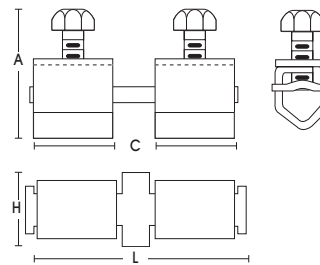

Tipo CR

Código	Conductor de Cobre		Amperes Nominales	Dimensiones en mm								Usar Tornillo
	AWG ó MCM	Área mm ²		A max.	C	D	E	F	G	H	L	
TD-150	2 a 1/0	33,62 a 53,48	250	33	19	45	2,4	22	10	32	76	3/8
TD-151	1/0 a 4/0	53,48 a 107,2	400	44	25	50	4,0	23	10	38	90	3/8
TD-152	3/0 a 250	85,01 a 126,67	600	54	32	50	5,0	23	14	48	96	1/2
TD-153	4/0 a 500	107,2 a 253,35	800	70	38	55	5,6	23	14	63	117	1/2
CR-170	14 a 8	2,082 a 8,367	35	18	10		1,4			10	30	
CR-171	8 a 2	8,367 a 33,62	90	24	13		1,7			13	39	
CR-172	2 a 1/0	33,62 a 53,48	125	33	19		2,2			19	58	
CR-173	1/0 a 4/0	53,48 a 107,2	225	44	25		3,0			25	72	
CR-174	4/0 a 250	107,2 a 253,35	250	54	32		3,7			32	87	
CR-175	250 a 500	126,67 a 253,35	400	70	38		4,5			38	102	
CR-176	600 a 1000	304,02 a 506,71	650	81	50		6,0			50	139	

Conector de compresión tipo CC

- Fabricados con tubo de cobre electrolítico sin costura para una máxima conductividad.
- Sección transversal del cable y corriente claramente marcados en el conector.
- Extremos interiores achaflanados para facilitar la inserción de los conductores.
- Acabado estañado para mayor resistencia a la corrosión.
- Se evitan problemas de falso contacto entre conector y conductor por el tipo de conexión - empalme para servicio pesado.
- Se aplican al conductor con herramienta de compresión manual, de impacto ó hidráulica.
- Se utilizan para empalmes de conductores tope a tope, en instalaciones permanentes de servicio severo y en tableros de distribución de baja y mediana tensión con conductores de cobre.

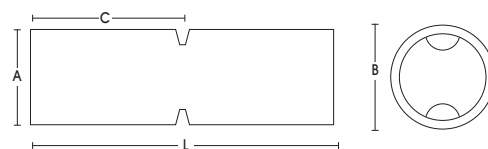

Tipo CC

Código	Conductor de Cobre		Amperes Nominales	Dimensiones en mm			
	AWG ó MCM	Área mm ²		A	B	C	L
CC-501	6	13,30	50	7,5	5,0	23,0	48
CC-502	4	21,15	70	8,7	6,1	21,5	45
CC-503	2	33,60	90	10,7	7,7	23,0	48
CC-505	1/0	53,50	125	13,0	9,7	24,3	52
CC-506	2/0	67,40	150	14,2	11,0	24,3	52
CC-507	3/0	85,00	200	15,9	12,3	24,6	54
CC-508	4/0	107,20	225	17,8	14,0	25,0	54
CC-509	250	126,70	250	19,0	15,1	27,0	58
CC-510	300	152,00	275	20,7	16,5	30,3	65
CC-511	350	177,40	300	22,4	18,0	35,1	75
CC-512	400	202,70	325	24,2	19,2	35,1	75
CC-513	500	253,30	400	26,9	21,7	33,8	73
CC-514	600	304,10	450	30,0	24,0	33,7	73
CC-515	750	380,00	525	33,0	26,5	40,5	86
CC-516	800	405,40	550	34,3	27,3	40,5	86
CC-517	1000	506,70	650	38,1	30,8	45,2	98

Terminal de compresión tipo TX

- Fabricados con tubo de cobre electrolítico sin costura para una máxima conductividad.
- Sección transversal del cable y corriente claramente marcados en el conector.
- Extremos interiores achaflanados para facilitar la inserción de los conductores.
- Acabado estañado para mayor resistencia a la corrosión.
- Se evitan problemas de falso contacto entre conector y conductor por el tipo de conexión - empalme para servicio pesado.
- Se aplican al conductor con herramienta de compresión manual, de impacto ó hidráulica.
- Se utilizan para empalmes de conductores tope a tope, en instalaciones permanentes de servicio severo y en tableros de distribución de baja y mediana tensión con conductores de cobre.

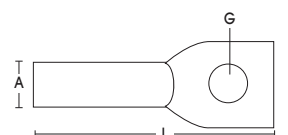

Tipo TX

Código	Conductor de Cobre		Amperes Nominales	Dimensiones en mm									Usar Tornillo
	AWG ó MCM	Área mm ²		A	B	C	D	E	F	G	H	L	
TX-460	6	13,30	50	7,5	5,0	21	17	2,4	7	7	11	43	1/4
TX-461	4	21,15	70	8,7	6,1	21	17	2,5	7	7	13	45	1/4
TX-462	2	33,60	90	10,7	7,7	22	20	2,9	10	7	15	49	5/16
TX-463	1/0	53,50	125	13,0	9,7	22	20	3,2	10	10	18	52	5/16
TX-464	1/0	53,50	125	13,0	9,7	22	20	3,2	10	10	18	52	5/16
TX-465	2/0	67,40	150	14,2	11,0	24	25	3,2	12	10	20	58	3/8
TX-466	3/0	85,00	200	15,9	12,3	26	30	3,5	14	13	23	67	1/2
TX-466-38	3/0	85,00	200	15,9	12,3	26	30	3,5	14	13	23	67	3/8
TX-467	4/0	107,20	225	17,8	14,0	26	30	3,7	14	13	26	68	1/2
TX-467-38	4/0	107,20	225	17,8	14,0	26	30	3,7	14	13	26	68	3/8
TX-468	250	126,70	250	19,0	15,1	27	31	3,7	15	13	28	68	1/2
TX-469	300	152,00	275	20,7	16,5	27	32	4,2	15	13	30	72	1/2
TX-470	350	177,40	300	22,4	18,0	29	32	4,4	16	13	32	76	1/2
TX-471	400	202,70	325	24,2	19,2	30	38	5,0	18	15	35	85	5/8
TX-472	500	253,30	400	26,9	21,7	35	40	5,2	19	15	39	91	5/8
TX-473	600	304,10	450	30,0	24,0	35	42	6,0	20	15	43	97	5/8
TX-474	750	380,00	525	33,0	26,5	41	45	6,5	22	17	48	110	5/8
TX-475	800	405,40	550	34,3	27,3	41	45	7,0	22	17	49	110	5/8
TX-476	1000	506,70	650	38,1	30,8	48	49	7,3	24	17	55	124	5/8

Terminal de compresión tipo TXL

- Fabricados con tubo de cobre electrolítico sin costura para una máxima conductividad.
- Sección transversal del cable y corriente marcados claramente en el patín de la terminal.
- Acabado estañado para mayor resistencia a la corrosión.
- Se fijan al conductor con herramienta de compresión manual, de impacto ó hidráulica.
- La longitud del cañón permite fijarlas con doble indentación, óptimas para el servicio pesado.
- Se utilizan en tableros de distribución, conexiones externas de transformadores y todo tipo de instalaciones eléctricas permanentes de servicio pesado.

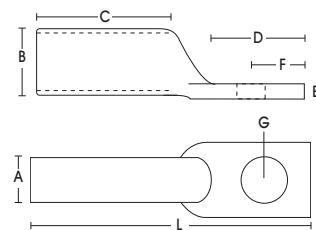

Tipo TXL

Código	Conductor de Cobre		Amperes Nominales	Dimensiones en mm									Usar Tornillo
	AWG ó MCM	Área mm ²		A	B	C	D	E	F	G	H	L	
TXL-481	6	13,30	50	7,5	5,0	29	17	2,4	7	7	11	52	1/4
TXL-482	4	21,15	70	8,7	6,1	29	17	2,5	7	7	13	52	1/4
TXL-483	2	33,60	90	10,7	7,7	32	20	2,9	10	7	15	59	5/16
TXL-484	1	33,60	100	10,7	7,7	32	20	2,9	10	7	15	59	5/16
TXL-485	1/0	53,50	125	13,0	9,7	35	20	3,2	10	10	18	64	5/16
TXL-486	2/0	67,40	150	14,2	11,0	38	25	3,2	12	10	20	72	3/8
TXL-487	3/0	85,00	200	15,9	12,3	38	30	3,5	14	13	23	79	1/2
TXL-488	4/0	107,20	225	17,8	14,0	42	30	3,7	14	13	26	84	1/2
TXL-489	250	126,70	250	19,0	15,1	42	31	3,7	15	13	28	86	1/2
TXL-490	300	152,00	275	20,7	16,5	51	32	4,2	15	13	30	96	1/2
TXL-491	350	177,40	300	22,4	18,0	51	32	4,4	16	13	32	98	1/2
TXL-492	400	202,70	325	24,2	19,2	54	38	5,0	18	15	35	109	5/8
TXL-493	500	253,30	400	26,9	21,7	57	40	5,2	19	15	39	114	5/8
TXL-494	600	304,10	450	30,0	24,0	68	42	6,0	20	15	43	130	5/8
TXL-495	750	380,00	525	33,0	26,5	73	45	6,5	22	17	48	143	5/8
TXL-496	800	405,40	550	34,3	27,3	75	45	7,0	22	17	49	145	5/8
TXL-497	1000	506,70	650	38,1	30,8	76	49	7,3	24	17	55	153	5/8

Terminal de compresión tipo TXL-2

- Fabricados con tubo de cobre electrolítico sin costura para una máxima conductividad.
- Sección transversal del cable y corriente marcados claramente en el patín de la terminal.
- Acabado estañado para mayor resistencia a la corrosión.
- Se fijan al conductor con herramienta de compresión manual, de impacto ó hidráulica.
- La longitud del cañón permite fijarlas con doble indentación, óptimas para el servicio pesado.
- Se utilizan en tableros de distribución, conexiones externas de transformadores y todo tipo de instalaciones eléctricas permanentes de servicio pesado.

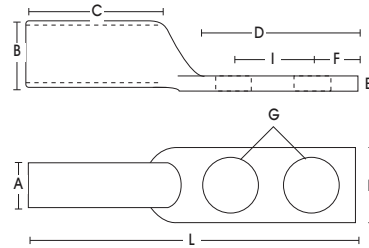

Código	Conductor de Cobre		Amperes Nominales	Dimensiones en mm										Usar Tornillo
	AWG ó MCM	Área mm ²		A	B	C	D	E	F	G	H	I	L	
TXL2-539	6	13,30	50	7,5	5,0	29	32	2,4	8	7	11	15,8	68	1/4
TXL2-540	4	21,15	70	8,7	6,1	29	32	2,5	8	7	13	15,8	69	1/4
TXL2-541	2	33,60	90	10,7	7,7	32	41	2,9	10	7	15	19,0	80	5/16
TXL2-542	1/0	33,60	100	10,7	7,7	32	41	2,9	10	7	15	19,0	80	5/16
TXL2-543	1/0	53,50	125	13,0	9,7	35	44	3,2	10	10	18	22,2	87	5/16
TXL2-544	2/0	67,40	150	14,2	11,0	38	78	3,2	12	10	20	44,4	125	1/2
TXL2-545	3/0	85,00	200	15,9	12,3	38	78	3,5	14	13	23	44,4	129	1/2
TXL2-546	4/0	107,20	225	17,8	14,0	42	79	3,7	14	13	26	44,4	134	1/2
TXL2-547	250	126,70	250	19,0	15,1	42	80	3,7	16	13	28	44,4	135	1/2
TXL2-548	300	152,00	275	20,7	16,5	51	82	4,2	16	13	30	44,4	146	1/2
TXL2-549	350	177,40	300	22,4	18,0	51	82	4,4	16	13	32	44,4	148	1/2
TXL2-550	400	202,70	325	24,2	19,2	54	80	5,0	16	15	35	44,4	152	1/2
TXL2-551	500	253,30	400	26,9	21,7	57	83	5,2	16	15	39	44,4	157	1/2
TXL2-552	600	304,10	450	30,0	24,0	68	83	6,0	16	15	43	44,4	171	1/2
TXL2-553	750	380,00	525	33,0	26,5	73	80	6,5	16	17	49	44,4	178	1/2
TXL2-554	800	405,40	550	34,3	27,3	75	78	7,0	16	17	49	44,4	180	1/2
TXL2-555	1000	506,70	650	38,1	30,8	76	81	7,3	16	17	55	44,4	185	1/2

Dispositivos de protección contra intemperie



Protege tus conexiones de polvo y suciedad
y ofrece el mejor desempeño en aplicaciones
a la intemperie

EATON

Powering Business Worldwide

Dispositivos protectores para intemperie

Cooper Wiring Devices by Eaton ofrece una amplia línea de dispositivos protectores de intemperie para casi cualquier aplicación. Estos resistentes productos con diseño distintivo protegen completamente contra lluvia, nieve, hielo, mugre, humedad y polvo. Están hechos de materiales metálicos o plásticos resistentes a impacto, corrosión y rayos UV.

Los productos protectores de intemperie de Cooper Wiring Devices by Eaton son ideales para aplicaciones en exteriores de edificios, áreas húmedas, muelles, áreas de piscinas, cocheras, sitios en construcción e iluminación de baja tensión para jardín. Los dispositivos con seguro están disponibles para aplicaciones en las que sea necesario proteger contra inserciones o donde el uso deba ser restringido como escuelas, hospitales, oficinas, talleres, máquinas de venta y áreas públicas inseguras.

Cumplimiento de Normas Nacionales Eléctricas

Receptáculos en áreas húmedas o mojadas NEC 406.8

Áreas húmedas

Un receptáculo instalado al aire libre en un lugar protegido contra la intemperie o en otra área mojada tendrá una cubierta que sea a prueba de intemperie cuando el receptáculo esté tapado (clavija no insertada y tapa del receptáculo cerrada)

Una instalación apropiada para áreas mojadas también será apropiada para áreas húmedas. Un receptáculo será considerado para estar en lugar protegido del ambiente donde se localice bajo techo, pabellones, marquesinas y no estará expuesto a la lluvia o a la corriente de agua.

Áreas mojadas

Receptáculos de 15 y 20 amp, 125 y 250V instalados al aire libre en un área mojada tendrán una cubierta a prueba de ambiente ya sea que la clavija este conectada o no.

Información técnica de botas protectoras de intemperie

Información Técnica de Botas Protectoras de Intemperie para Clavijas y Conectores de nylon Safety Grip™ y AutoGrip™ de 15, 20 y 30 Amp.

Las Botas Protectoras de Intemperie de Cooper Wiring Devices by Eaton protegen a los dispositivos de cableado de la mugre, ácidos, polvo, aceite, residuos de metal u otros contaminantes que pueden causar peligrosos choques eléctricos o corto circuitos. Estos productos pueden minimizar la posibilidad de disparo en circuitos protegidos con falla a tierra. Además, dan protección a los dispositivos contra choque mecánico en ambientes de uso rudo.

Todos los dispositivos protectores de intemperie de Cooper/Eaton están certificados UL (excepto los marcados). Muchos están también disponibles como certificados CSA. Favor de consultar nuestra área de servicio a cliente para verificar disponibilidad.

Características y beneficios.

Protectores durante su uso WeatherBox™.

INTEMPÉRIE



Cubierta para áreas mojadas

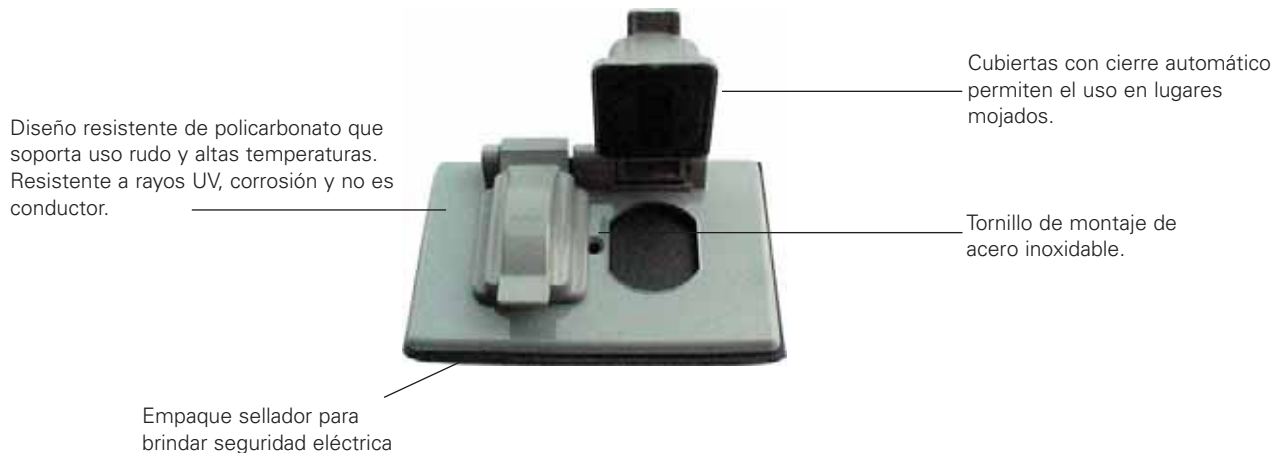



Cubiertas de lujo para receptáculos en lugares mojados para cajas FS/FD

Características

- Certificados UL para lugares mojados (cubierta cerrada) y lugares húmedos (cubierta cerrada o abierta).
- Tapa con cierre automático por resorte brinda una protección total.
- Aluminio libre de cobre con acabado epóxico que proporciona máxima resistencia a la corrosión.
- Material de empaque EPDM en los códigos WLRD1 y WLRS1 que proporciona excelente resistencia al ozono, clima y temperaturas de -46° C a 127° C (-50° F a 260° F).

Cubiertas de aluminio para receptáculos dúplex y sencillos

Descripción	Código
Cubierta para receptáculo dúplex, montaje horizontal.	WLRD1
Cubierta para receptáculo sencillo, montaje vertical. Diámetro frontal de 1.38 (34.9mm). Uso con receptáculos de entrada recta de 15 y 20 amp y Hart-Lock™ de 15 amp.	WLRS1
Cubierta para receptáculo sencillo, montaje vertical. Diámetro frontal de 1.56 (39.7mm). Uso con receptáculos Hart-Lock™ de 20 y 30 amp.	WLRS2
Adaptador, Monta la cubierta en cajas estándares.	WLRA1

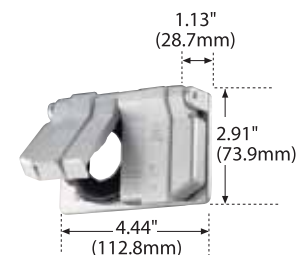

WLRD-1

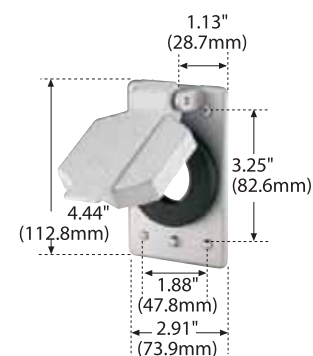

WLRS-1

Cubiertas estándar para receptáculos en lugares mojados para cajas FS/FD

Características

- Certificados UL para lugares mojados (cubierta cerrada) y lugares húmedos (cubierta cerrada o abierta).
- Tapa con cierre automático por resorte brinda una protección total.
- Material de empaque que brinda excelente resistencia al entorno.
- Cubierta dúplex que sirve para cualquier receptáculo dúplex.

Cubiertas de aluminio para receptáculos dúplex y sencillos

Descripción	Código
Receptáculo dúplex, montaje vertical.	7879FS
Receptáculo dúplex, montaje vertical. Amarillo resistente a la corrosión.	7879FSCR
Cubierta para receptáculo sencillo, montaje vertical, diámetro frontal 1.38-1.56 (34.9-39.7mm). Usado con receptáculos sencillos de entrada recta de 15 y 20 amp y con receptáculos sencillos de media vuelta de 15, 20 y 30 amp.	7420
Cubierta para receptáculo sencillo, montaje vertical, diámetro frontal 1.38-1.56 (34.9-39.7mm). acabado amarillo resistente a la corrosión. Usado con receptáculos sencillos de entrada recta de 15 y 20 amp y con receptáculos sencillos de media vuelta de 15, 20 y 30 amp.	7420CR
Receptáculo sencillo, montaje vertical para diámetro frontal de 2.12 (53.8mm). Usado con receptáculos de entrada recta de 30 amp.	7420A
Adaptador, Monta la cubierta en cajas estándares.	7349*

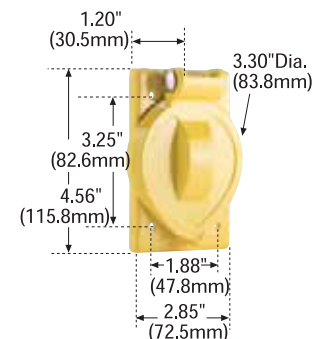

7420CR



7349



Cubiertas para lugares mojados y cajas adaptadoras para receptáculos de 30, 50 y 60 Amp.

Características

- Certificados UL para lugares mojados (cubierta cerrada) y lugares húmedos (cubierta cerrada o abierta).
- Tapa con cierre automático por resorte brinda una protección total.
- Material de empaque que brinda excelente resistencia al entorno.

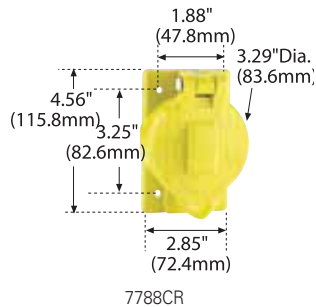

Cajas y cubiertas de aluminio

Descripción	Código.
Caja protectora con superficie de aluminio y cubierta con tapa, abertura de rosca de 1.25 (31.8mm).	5740NS
Cubierta protectora con tapa para adaptador de caja de 4.69 (22.0mm). Usar caja con profundidad de 2.125 (53.96mm) o superior.	5741NS†
Cubierta protectora con tapa para cajas FS/FD. Usar caja con profundidad de 2.125 (53.96mm) o superior.	7420C

Cubiertas para lugares mojados para receptáculos de media vuelta de 50 Amp.

Características

- Diseñados para cajas FS/FD.
- Certificados UL para lugares mojados (cubierta cerrada) y lugares húmedos (cubierta cerrada o abierta).
- Tapa con cierre automático por resorte brinda una protección total.
- Material de empaque que brinda excelente resistencia al entorno.

Cubiertas de aluminio y nylon con fibra de vidrio.

Descripción	Código.
Cubierta con tapa de aluminio	7770
Cubierta con tapa amarilla de nylon con fibra de vidrio	7788CR
Cubierta con tapa negra de nylon con fibra de vidrio	7788BK
Cubierta con tapa gris de nylon con fibra de vidrio	7788GY

Cubiertas para lugares mojados para receptáculos Power-Lock

Características

- Diseñados para cajas FS/FD.
- Certificados UL para lugares mojados (cubierta cerrada) y lugares húmedos (cubierta cerrada o abierta).
- Tapa con cierre automático por resorte brinda una protección total.
- Material de empaque que brinda excelente resistencia al entorno.

Cubiertas de aluminio y nylon para receptáculos Power-Lock®

Descripción	Código.
Cubierta con tapa roja de nylon con fibra de vidrio para receptáculos de 4-Hilos 30 Amp	20446N
Cubierta con tapa gris de nylon con fibra de vidrio para receptáculos de 4-Hilos 30 Amp	20416N
Cubierta con tapa de aluminio para receptáculos de 4-Hilos 30 Amp	20416D

Cubierta contra intemperie de nylon para 15, 20 y 30A

Cubierta contra intemperie para Inlets y Outlets de media vuelta de 15,20 y 30A. y receptáculos de entrada recta de 3-Hilos 30 y 50 A.



Características

- Certificados UL para lugares mojados (cubierta cerrada) y lugares húmedos (cubierta cerrada o abierta).
- Resistente nylon reforzado con fibra de vidrio que brinda fuerza y larga vida en ambientes hostiles con un amplio rango de temperatura.
- Tapa con cierre automático, empaque de neopreno y resorte de acero inoxidable que proporciona protección contra la intemperie.
- Orificios de montaje universales que aceptan todas las inlets y outlets Cooper/Eaton de media vuelta de 15, 20 y 30^a. Así como dispositivos de dimensiones similares hechas por otros fabricantes.
- Fácil montaje en cajas de FS/FD o en paneles.

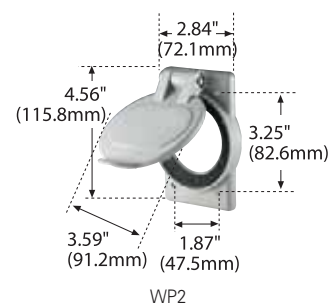
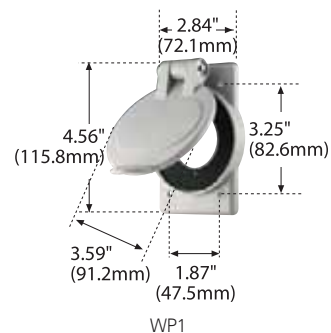

Cubiertas nylon contra intemperie para 15, 20 y 30A

Descripción	Código
Para receptáculos de entrada recta de 15 y 20A. y para inlets y outlets Hart-Lock® de 15A.	WP1
Para inlets y outlets de Hart-Lock® de 20 y 30A y para receptáculos de entrada recta de 30 y 50A 3 Hilos.	WP2

	A:Distribución de Orificios	B:Diámetro de Abertura
WP1	2 orificios de 180°, en 2.09 (53.1mm)	1.75" (44.45mm)
WP2	2 sets de 3 orificios igualmente espaciados. 3 orificios en 2.5 (63.5mm) 3 orificios en 2.69 (68.3mm)	2.25" (57.15mm)

Inlets de 50A con tapa protectora

Características

- Certificados UL para lugares mojados (cubierta cerrada) y lugares húmedos (cubierta cerrada o abierta).
- Tapa con cierre automático por resorte brinda una protección total.
- Material de empaque que brinda excelente resistencia al entorno.
- El código 7968 solamente se usa para reemplazos, usa 3768 para aplicaciones nuevas



Inlets de 50 Amp con cubierta protectora

Configuración de Cableado	Voltaje	Color	Código
2-Polos, 3-Hilos	125 V/CA	Negro	CS6378
	250 V/CA	Negro	CS8277
	480 V/CA	Negro	CS8477
	600 V/CA	Negro	3767
	250 V/DC		
3-Polos, 4-Hilos	125/250 V/CA	Negro	CS6376
	250 V/CA 3Ø	Negro	CS8377
	480 V/CA 3Ø	Negro	CS8177
	600 V/CA	Negro	3768
	250 V/DC		
	600 V/CA	Negro	7968

CUMPLIMIENTO DE PRUEBAS Y NORMAS
 •Certificado UL 514^a para cubiertas de metal (registro E92122) o UL514C para cubiertas de plástico (registro E2458).
 • Certificado cUL a CSA C22.2 no.18 (mismo registro que arriba) excepto los indicados.

CARACTERÍSTICAS DEL MATERIAL
 Ambiental: Requisitos de inflamabilidad UL94. 7788CR, 7788 son clasificados V2.
 Clasificación por Temperatura: -40° C a 105° C.

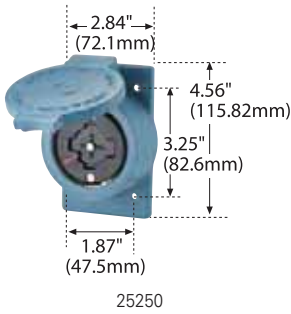
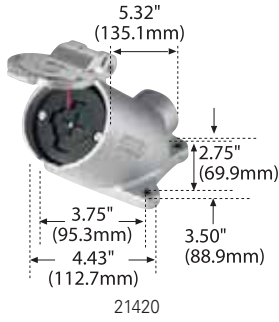

Receptáculos Power Lock® de 30 y 60A con tapa para lugares húmedos

3-Polos 4-Hilos
Aterrizado
30/20 600V/CA 250V/DC
60A 600V/CA 250V/DC
4-Polos 5-Hilos
Aterrizado
30/20 600V/CA 250V/DC
60A 600V/CA 250V/DC

Características

- Certificados UL para lugares mojados (cubierta cerrada) y lugares húmedos (cubierta cerrada o abierta).
- Cuerpo de nylon reforzado con fibra de vidrio que soporta 105° C/ 221° F.
- Exterior y cubierta de aluminio con tapa contra intemperie.
- Código 21420 Angulado para usarse con su accesorio de tubo con rosca de 0.75 (19.05mm).
- Código 26421 Angulado para usarse con su accesorio de tubo con rosca de 1.50 (38.1mm).
- Todos los receptáculos de 30A 600V/CA son funcionales para aplicaciones de 20A 250V/DC.

Receptáculos - Power-Lock®

Rango	A	V/CA	Configuración	Descripción	Color	Código
30/20		600V/CA 250V/DC	3-Polos, 4-Hilos	Montaje en panel o superficies	Negro	AH21420
			4-Polos, 5-Hilos	Para montaje en cajas FS/FD	Negro	WD25250
60		600V/CA 250V/DC	3-Polos, 4-Hilos	Montaje en panel o superficies	Negro	WD26420
			Angulado		Negro	WD26421
			4-Polos, 5-Hilos	Montaje en panel o superficies	Negro	WD26520
			Angulado		Negro	WD26521
60		600V/CA	3-Polos, 4-Hilos	Media vuelta blindado con abrazadera de goma	Amarillo	WD26426

Clavijas y conectores - Power-Lock®

Rango	A	V/CA	Configuración	Descripción	Color	Código
60		600V/CA	3-Polos, 4-Hilos	Clavija blindada	Amarillo	WD26415
				Conector blindado	Amarillo	WD26414

Inlet Power Lock® de 30 con tapa

Características

- Certificados UL para lugares mojados (cubierta cerrada) y lugares húmedos (cubierta cerrada o abierta).
- Interior reforzado con fibra de vidrio que soporta temperaturas de 105° C.
- Cuerpo de aluminio con tapa protectora contra intemperie.

Inlets — Power-Lock®

Rango	A	V/CA	Configuración	Tipo	Descripción	Código
30/20		600V/CA 250V/DC	3-Polos, 4-Hilos	Inlet	Con tapa de aluminio, Angulada para usarse con tubo con rosca de 0.75 (19.05mm)	21447*

*UL (Registro 3663).

Cubiertas protectoras de metal para lugares húmedos

Con Cerrado Automático de 1 y 2-Módulos.
Cubierta Ciega 1-Módulo



Características

- Certificada UL para lugares húmedos con tapa cerrada.
- Fabricadas con metal de uso rudo.
- Protege contra lluvia, nieve y hielo.
- Empaque incluido que sella las aberturas de los dispositivos y los bordes.
- Pintadas electrostáticamente, con acabado de capa resistente al clima para una durabilidad excepcional.

Tapas con cerrado automático de 1 módulo

Descripción	Montaje	Color	Código
Receptáculo Sencillo	Vertical	Gris	S1990
Receptáculo Sencillo	Horizontal	Gris	S992
Receptáculo Dúplex	Vertical	Gris	S994
Receptáculo Dúplex, 2 tapas con cerrado automático	Horizontal	Gris	S989
Receptáculo CFCI/Decorator	Vertical	Gris	S966
Receptáculo CFCI/Decorator	Horizontal	Gris	S1966
Receptáculo de Media Vuelta de 20 y 30 A, diámetro de abertura 1.625 (41.27mm)	Vertical	Gris	S993

Cubierta ciega de 1 módulo

Descripción	Montaje	Color	Código
Placa Ciega	Horizontal o Vertical	Gris	S1987

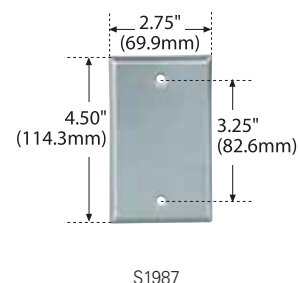
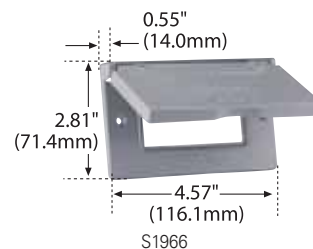
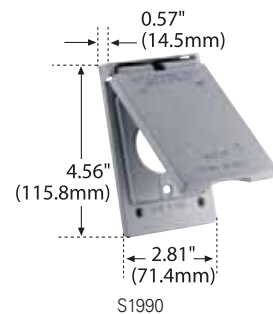

INTEMPERIE

CUMPLIMIENTO DE PRUEBAS Y NORMAS

- Certificado UL (registro E33216) Cumple con todos los requisitos UL 514D.
- Certificado CSA (registro 9292 (4413-02), excepto los indicados. Cumple con todos los requisitos CSA, C22.2 no.42.

CARACTERÍSTICAS DEL MATERIAL

Ambiental: cumple con los requisitos de inflamabilidad UL 92, Clasificado VO.
Cubiertas con Interruptor: Clasificado V2.
Clasificación por Temperatura: -20° C a 60° C, Excepto series 1961 y 1962: -40° C a 70° C.

Cajas de aluminio de 1 módulo

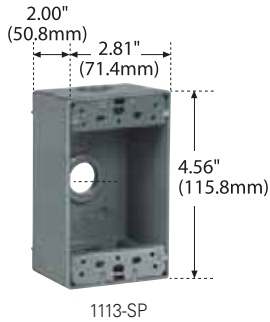

1113-SP

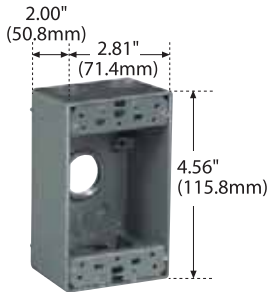

1118-SP

Características

- Pintadas electrostáticamente, con acabado de capa resistente al clima para una durabilidad excepcional.
- Acepta cubiertas protectoras de 1-Módulo y cubiertas FS estándar.
- Sus estructuras de montaje brindan fuerza y seguridad en cualquier superficie.
- Pernos levantados en la parte posterior que dan alternativas de montaje en pared.
- Pernos puntiagudos para instalarse en orificios de montaje lisos.
- Orificio para tornillo aterrizado de fácil acceso localizado en la pared posterior dentro de la caja.
- Salidas con rosca para conductores y conectores.
- Equipada con 2 clavijas encerradas y estructuras de montaje.

Cajas con salida 1 módulo

Descripción	Aberturas del Final	Aberturas Posteriores	Código
3 orificios de 0.50" (12.70mm)	1-1	1	1113-SP
4 orificios de 0.50" (12.70mm)	2-1	1	1114-SP
5 orificios de 0.50" (12.70mm)	2-2	1	1115-SP
3 orificios de 0.75" (19.05mm)	1-1	1	1116-SP
5 orificios de 0.75" (19.05mm)	2-2	1	1118-SP

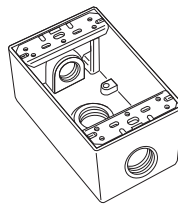

1113-SP

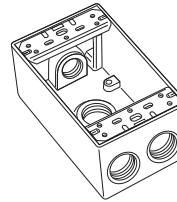

1114-SP

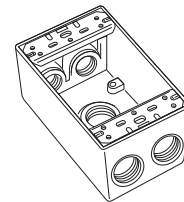

1115-SP

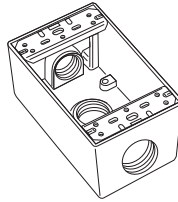

1116-SP

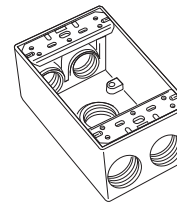

1118-SP

CUMPLIMIENTO DE PRUEBAS Y NORMAS.

- Certificado UL 514A (registro E103697) y cUL (registro E103697), excepto 1987: certificado UL a UL540G. CSA (registro LR81762).
- Cumple con todos los requisitos CSA C22.2 no. 42.

Cubierta de plástico con receptáculo dúplex

Receptáculos dúplex, interruptores, inlets base motor con cubiertas. NEMA 5-15



CARACTERÍSTICAS

- Certificado UL para áreas húmedas.
- Dispositivos con cubierta vienen listos para instalarse en exteriores.
- Protegen contra lluvia, hielo y nieve.
- Empaque incluido que sella bordes y aberturas.

Cubierta de plástico con receptáculo dúplex

Clasificación del Receptáculo.

A	V	NEMA	Descripción	Montaje	Color	Código
15	125	5-15R	Receptáculo Dúplex #270 - Cubierta Protectora # 1952	Horizontal	Gris	1986

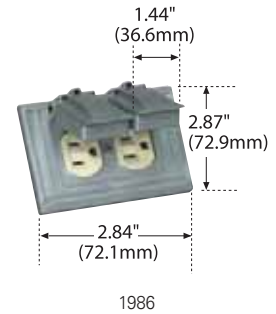

Cubierta de plástico con Inlet base motor

Clasificación de la Inlet

A	V	NEMA	Descripción	Montaje	Color	Código
15	125	5-15P	Inlet Base Motor # 5278 - Cubierta Protectora # 3963	Horizontal	Gris	S3999

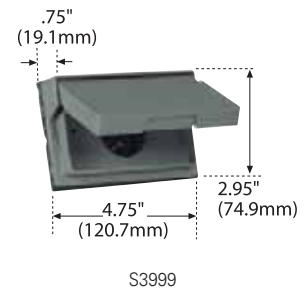



S591

Iluminación exterior para reflector de plástico

Reflector interior / exterior iluminación giratoria dual

CARACTERÍSTICAS

- Capacidad de montaje dual: base de montaje con dos orificios que le permite montarse en pared, techo o piso. Pico para montaje - pico que le permite montarse en pasto y césped.
- Accesorio de iluminación PAR 38 que acepta foco de hasta 150 watts.
- Tuerca que permite ajustar la iluminación en múltiples grados.
- Color verde que combina con pasto y arbustos.
- Sello a prueba de intemperie que le permite usarse tanto en interiores como en exteriores.

Porta reflector

Descripción	Color	Código
Accesorio PAR 38, Cable de Poder	Verde	S591
Polarizado 18-2 SJT de 6' (1.83 m)		

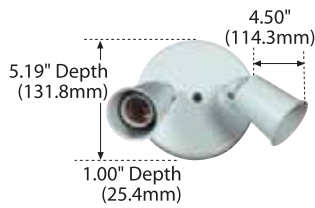

592W

Iluminación giratoria dual metálica

CARACTERÍSTICAS

- Los portalámparas son ajustables, rotan 360° y se ajustan en ángulos de hasta 90°.
- Sockets de porcelana que aceptan lámparas estándar PAR 38, R 20, R 30 o R 40, de hasta 150 Watts cada una (Total 300 Watts).
- Fabricado con metal de uso pesado.
- Placa posterior hueca que brinda máximo espacio de cableado.
- Completamente cableado y listo para una fácil y rápida instalación.

Iluminación giratoria dual

Descripción	Color	Código
Dos Accesorios PAR 38 con base de metal	Bronce	592B*
	Blanco	592W*

*Certificado UL y cUL.

Cubiertas protectoras de plástico para lugares húmedos

CARACTERÍSTICAS

- Certificada UL para lugares húmedos con tapa cerrada.
- Fabricadas con plástico resistente a impactos y luz solar.
- Protege contra lluvia, nieve y hielo
- No metálica, anti corrosión y no conductora.
- Empaque incluido que sella las aberturas de los dispositivos y los bordes.

Tapas con cerrado automático de 1 módulo			
Descripción	Montaje	Color	Código
Receptáculo Sencillo	Horizontal	Gris	S1951
		Blanco	S1951W
Receptáculo Dúplex/ Dispositivo Combinable 2 Tapas con Cierre Automático	Horizontal	Gris	S1952
		Blanco	S1952W
Receptáculo Dúplex Grande / Dispositivo Combinable	Horizontal	Gris	S1954*
Receptáculo Dúplex	Vertical	Gris	S2962
		Blanco	S2962W
Receptáculo Dúplex	Horizontal	Gris	S3962-SP
		Blanco	S3962W
GFCI/Decorator	Vertical	Gris	S2966
		Blanco	S2966W
GFCI/Decorator	Horizontal	Gris	S3966
		Blanco	S3966W
Diámetro de Abertura 1.59 (40.39) para Receptáculo de Media Vuelta de 20A y 30A	Horizontal	Gris	S3963*

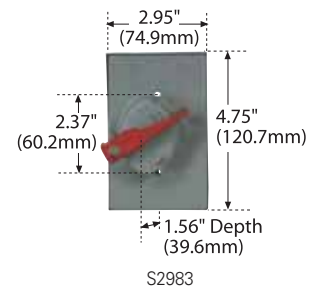
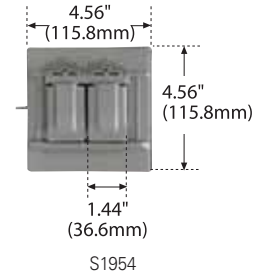
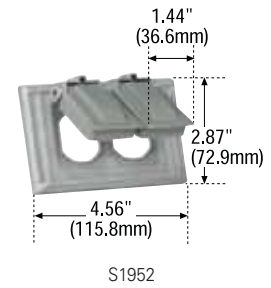

Cubiertas protectoras de plástico con interruptor para lugares húmedos

CARACTERÍSTICAS

- Interruptor con posición de encendido (On) y Apagado (Off).
- Manija roja de fácil ubicación.
- Empaque unido a la cubierta para reducir la labor de instalación.

Cubierta con interruptor de 1 módulo			
Descripción	Montaje	Color	Código
Cubierta con interruptor y adaptador de montaje de 1-Módulo	Vertical	Gris	S2983

Cubiertas protectoras de plástico

CARACTERÍSTICAS

- No aptas para uso en lugares húmedos.
- Fabricación con plástico fuerte resistente a impactos.
- Protege contra polvo y otros residuos.
- No metálica, anti corrosión y no conductora.
- Empaque incluido que sella las aberturas de los dispositivos y los bordes.

Tapas que permanecen abiertas 1 módulo			
Descripción	Montaje	Color	Código
Receptáculo Sencillo	Horizontal	Gris	S1961
		Blanco	S1961W
Receptáculo Dúplex / Dispositivo Combinable	Horizontal	Gris	S1962
		Blanco	S1962W

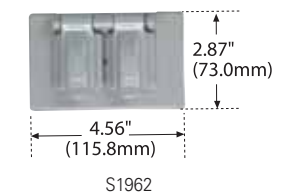
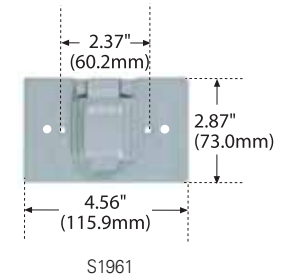



WIU-1



WIU-1 Soportes



WIU-1D



WIU-2



WIU-2 Soportes

Cubiertas protectoras durante su uso 1 módulo WeatherBox™

CARACTERÍSTICAS

- Su exclusivo diseño patentado protege contra lluvia, nieve y hielo.
- Resistente cubierta de policarbonato que soporta rayos UV y la parte posterior protege los dispositivos sin romperlos además de ser anticorrosiva y no conductora.
- Sus bisagras móviles se reposicionan fácilmente para montaje vertical y horizontal.
- Incluye tres moldes para 16 diferentes configuraciones.
- Excede los requisitos UL para iluminación al aire libre de bajo voltaje.
- La cubierta de la caja incluye empaque premontado.
- Cumple con NEC 1999 Artículo 210-60 (b).
- Cumple con NEC 2005 Artículo 406.8 (B) (1).

Cubierta de 1 módulo con cerrado automático, profundidad estándar

Descripción	Profundidad	# de configuraciones usando bisagras móviles y moldes	Color	Código
Montaje / Horizontal / Vertical	Estándar -3.25" (82.6mm)	16	Parte Posterior Gris	WIU-1
Montaje / Horizontal / Vertical	Estándar -3.25" (82.6mm)	16	Parte Posterior Blanca	WIU-1W

Cubierta de 1 módulo con cerrado automático, extra profundidad

Descripción	Profundidad	# de configuraciones usando bisagras móviles y moldes	Color	Código
Montaje / Horizontal / Vertical	Profunda - 4.75" (120.7mm)	16	Parte Posterior Gris	WIU-1D

Cubiertas protectoras durante su uso 2 módulos WeatherBox™

CARACTERÍSTICAS

- Resistente cubierta de policarbonato que soporta rayos UV y la parte posterior protege los dispositivos sin romperlos además de ser anticorrosiva y no conductora.
- Protege contra lluvia, nieve y hielo.
- Incluye 3 moldes para más de 60 configuraciones. Excede los requisitos UL para iluminación al aire libre de bajo voltaje.
- La cubierta de la caja incluye empaque premontado.
- Cumple con NEC 1999 Artículo 210-60 (b).
- Cumple con NEC 2005 Artículo 406.8 (B) (1).

Cubierta de 2 módulos con cerrado automático, extra profundidad

Descripción	Profundidad	# de configuraciones usando los moldes	Color	Código
Montaje Vertical	Estándar - 3.25" (82.6mm)	60+	Parte Posterior Gris	WIU-2
Montaje Vertical	Estándar - 3.25" (82.6mm)	60+	Parte Posterior Gris	WIU-2W

Caja de protección contra intemperie para 1 módulo WeatherBox - Metálica

Conexión durante su uso, profundidad estándar

Descripción	Profundidad	# de configuraciones	Color	Código
Montaje Horizontal	Estándar -3.25" (82.6mm)	2	Parte Posterior Gris	WIUMV-1
Montaje Vertical	Estándar -3.25" (82.6mm)	2	Parte Posterior Gris	WIUMH-1W



WIUMV-1

Botas protectoras de intemperie

Características

- Fabricación de neopreno que resiste aceite, grasa, ácidos, y brinda propiedades de larga vida.
- Flexible y fácil de instalar en clavijas y conectores.
- Abertura para el cable que puede cortarse para cables de mayor diámetro.

Botas amarillas de neopreno

Estos productos pueden usarse con:	Código	
	Clavija	Conector
Dispositivos de entrada recta AutoGrip™, Safety Grip™ de 15 y 20 amp 2-Polos 3-Hilos	BS1	WDBS2
Clavijas Quikeze®	BS3	
Dispositivos industriales de media vuelta de 15 amp	BS1	BS2
Dispositivos industriales de media vuelta de 20 amp 2-hilos	BS1	BS2
Dispositivos de entrada recta Safety Grip™ de 20 amp 3-polos	BM1	BM2
Dispositivos de media vuelta de 20 y 30 amp 3-hilos	BM1	BM2
Dispositivos industriales de media vuelta de 20 y 30 amp 3-hilos Para uso con inlets y su armazón	—	BM3
Dispositivos de media vuelta de 20 y 30 amp de 4 y 5 hilos.	BL1	BL2
Dispositivos industriales de media vuelta de 20 y 30 amp 4-polos, 5- hilos	74CM40	74CM40
Configuración midget ML2 de media vuelta, para uso con receptáculo e inlet respectivamente.	7717	7716
Clavija y conector blindados de 50A		
Para conector blindado de 50A cuando se usa con una Inlet.	—	77CR15



BM1



BM2

I N T E M P E R I E

CUMPLIMIENTO DE PRUEBAS Y NORMAS
591: Certificado UL a UL153 (registro E10625).
592: Cumple con los requisitos UL1570, UL
1571 y UL1572 (registro E86680).

CARACTERÍSTICAS DEL MATERIAL
591 cumple con los requisitos de inflamabilidad
UL 94, Certificado VO. Clasificación por
Temperatura: -20° C a 60° C.



Cubiertas protectoras con dispositivos

Cubierta de plástico con Inlet base motor

Clasificación de la Inlet

A	V	NEMA	Descripción	Montaje	Color	Código
15	125	5-15P	Inlet Base Motor # 5278 - Cubierta Protectora # 3963	Horizontal	Gris	S3999

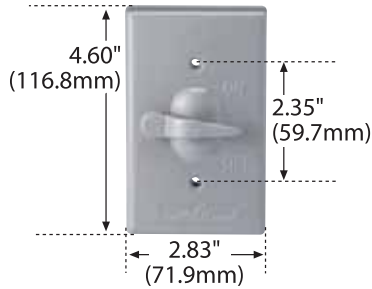

S983

Cubierta metálica con interruptor

Clasificación del Interruptor	Descripción	Montaje	Color	Código
10A, 125V "T"; 5A, 250V/CA	Palanca de Interruptor de 1 Polo con cubierta metálica	Vertical	Gris	S983#
	Palanca de Interruptor con 3- modos y Cubierta Metálica	Vertical	Gris	S984#

Certificado UL y cUL

Tubo flexible de PVC

CARACTERÍSTICAS

- Resistente a lluvia, polvo, granizo, nieve, aceites, productos químicos y rayos UV (no quebradiza).
- Resiste temperaturas de -10°C a 60°C.
- Tubería ligera y flexible fabricada en PVC plastificado color gris con refuerzo en espiral rígido.
- Resiste presiones superiores a 35 Kg.
- En una longitud de 50mm.
- Auto extingible (bajo contenido de humos)
- Diseñada como funda de protección de cables eléctricos, telefónicos, etc.
- Para todo tipo de instalaciones eléctricas.

Tubo Flexible de PVC - Gris

Descripción	Código	Código	Código
Diámetro Pulgadas	Tubo flexible PVC	Conector	Cople
1/2"	TWP120	CWP120	CXWP120
5/8"	TWP580	CWP580	CXWP580
3/4"	TWP340	CWP340	CXWP340
7/8"	TWP780	CWP780	-
1"	TWP100	CWP100	CXWP100
1 1/4"	TWP114	CWP114	CXWP114
1 1/2"	TWP112	CWP112	CXWP112
2"	TWP200	CWP200	CXWP200



Tubo Flexible de PVC



Tubo Corrugado naranja

Tubo Corrugado Naranja

Diámetro	Descripción	Código
3/4"	Reforzado x 50m con guía	TWP340NG
3/4"	Comercial x 50m sin guía	TWP340NC
1/2"	Reforzado x 100m con guía	TWP120NG
1/2"	Comercial x 50m sin guía	TWP120NC
1/2"	Comercial x 50m sin guía	TWP120NGC
1"	Comercial x 50m sin guía	TWP100NC

Dispositivos aislados y a prueba de agua



Nuestros dispositivos a prueba de agua ofrecen el máximo desempeño en las condiciones más extremas

Brindamos desempeño superior incluso en los ambientes más adversos.

Cuando las condiciones extremas exigen la máxima protección del poder, la línea de dispositivos Aislados y a Prueba de Agua de Cooper Wiring Devices by Eaton tiene lo que necesitas: clavijas, conectores y receptáculos. El diseño innovador, aunado a sus materiales de excelente calidad, hacen que nuestros dispositivos estén listos para actuar bajo cualquier circunstancia - Polvo, tierra, mugre, sustancias corrosivas e incluso ozono.

Como líder de la industria, Cooper Wiring Devices by Eaton está comprometido a brindar productos de alta calidad con desempeño y seguridad garantizados. Este compromiso da como resultado la línea de dispositivos aislados y a prueba de agua que excede tus expectativas en los ambientes más demandantes. No importa cual sea la aplicación - desde refinerías hasta plantas procesadoras de químicos, puertos e industria alimenticia - Elige a Cooper/Eaton para la mejor protección.



Nuestros dispositivos a prueba de agua sobreviven en las condiciones más extremas.

Encontrarás ese desempeño y durabilidad en todos los dispositivos a prueba de agua de Cooper Wiring Devices by Eaton - Calidad que es el resultado de combinar materiales de alta tecnología y diseño innovador con el compromiso de calidad que distingue a Cooper desde hace más de un siglo. Estos dispositivos son tan versátiles que útiles tanto en casa como en refinерías, plantas procesadoras de alimentos o puertos - En cualquier lugar en el que la mugre, el polvo o sustancias corrosivas puedan afectar.

Exteriores de termoplástico y elastómero, sellos anticontaminantes, metales resistentes a la corrosión e interiores de nylon reforzado con fibra de vidrio brindan un excelente desempeño a prueba de agua en nuestros conectores y clavijas.

Nuestros dispositivos fácilmente superan a las clavijas y conectores de hule comunes bajo cualquier condición.

Los receptáculos a prueba de agua combinan los mismos materiales resistentes y características especiales con una tapa por resorte a prueba de agua para brindar la máxima protección en áreas húmedas - incluso en condiciones de humedad de 1,000 psi.

Las clavijas, conectores y receptáculos a prueba de agua de Cooper Wiring Devices by Eaton están fabricados para cumplir con NEMA 4, 4X, 5, 6, 6P, y 12 clasificaciones ambientales; Los receptáculos a prueba de agua cumplen con IP66; Las clavijas y conectores a prueba de agua cumplen con IP67. Donde las condiciones exijan protección absoluta, nuestros dispositivos a prueba de agua son tu mejor solución.

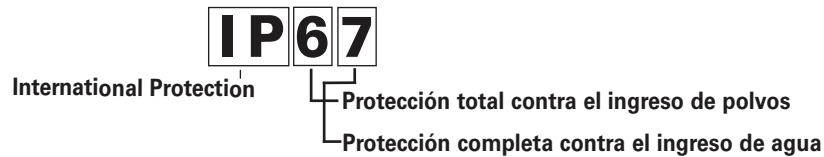

Aplicaciones

- Lugares húmedos y áreas de tuberías.
- Lugares corrosivos.
- Plantas procesadoras de alimentos.
- Equipo de computo que requiere conexión segura.
- Fábricas con presencia de vibración, polvo, residuos metálicos, agua, solventes o químicos corrosivos.
- Conexiones de equipo de agricultura expuestas al uso rudo e intemperie.
- Equipos de tratamiento de aguas residuales en áreas propensas a inundaciones.
- Plantas procesadoras de químicos donde las conexiones están sumergidas o expuestas a sustancias corrosivas.
- Construcciones.
- Puertos y astilleros.
- Cocinas industriales
- Cualquier lugar de uso rudo
- Cualquier lugar que requiera conexiones seguras.



Modernos materiales y diseño innovador que dejan a nuestras clavijas, conectores y receptáculos a prueba de agua listos para cualquier aplicación.

**Características y beneficios
Clavijas y conectores a prueba de agua.**

- Exteriores de termoplástico y elastómero Santoprene™ que es más durable que el caucho y ofrece excelentes propiedades aislantes.
- Sellado automático contra agua al enchufar la clavija y el conector.
- Soporta pruebas de humedad de 1,000 psi sin permitir que el agua entre al dispositivo.
- Color amarillo de alta visibilidad para su fácil identificación
- Contactos, polos y tornillos de terminales con baño de níquel que brinda una excelente resistencia a la corrosión.
- Aro aislante de neopreno codificado por color que garantiza el sellado contra agua para varios diámetros de cable.
- Tapa en los conectores que los protege cuando no están en uso.
- Mango con malla de alambre disponible que disminuye la tensión en los conductores y proporciona un fuerte agarre del cable.
- Disponibles en entrada recta y en configuraciones de media vuelta Hart-Lock® para ajustarse a los requisitos de diferente proyectos.

**Características y beneficios
Receptáculos a prueba de agua**

- Nylon reforzado con fibra de vidrio que proporciona una cubierta resistente a impactos.
- Cubierta y tapa con cerrado automático por resorte para uso rudo.
- Soporta pruebas de humedad de 1,000 psi cuando la clavija esta conectada o cuando la tapa esta cerrada, evitando que el agua entre al dispositivo.
- Sellado automático al enchufar la clavija con el receptáculo.
- Contactos y herrajes de las terminales con baño de níquel. Tornillos de montaje de acero inoxidable para la máxima resistencia a la corrosión.
- Configuraciones selectas disponibles en tipo dúplex.

Cumplimiento de pruebas y normas

Receptáculos: Certificado UL 498 (reg. E2458), certificado cUL a CSA C22.2 No. 42 (reg. E2458), certificado NOM-ANCE.

Clavijas y Conectores: Certificado UL 498 (reg. E3663), certificado cUL a CSA C22.2 No. 42 (reg. E3663), certificado NOM-ANCE

Clasificación de ambiente: NEMA tipo 4, 4X, 5, 6, 6P 12 IP Índice de Protección: Por IEC 529: IP66 (receptáculos), IP67 (Clavijas y Conectores).

Clasificación PSI: Soporta pruebas de humedad de 1,000 psi.



Construcción resistente para soportar los agentes externos.

Receptáculo a prueba de agua

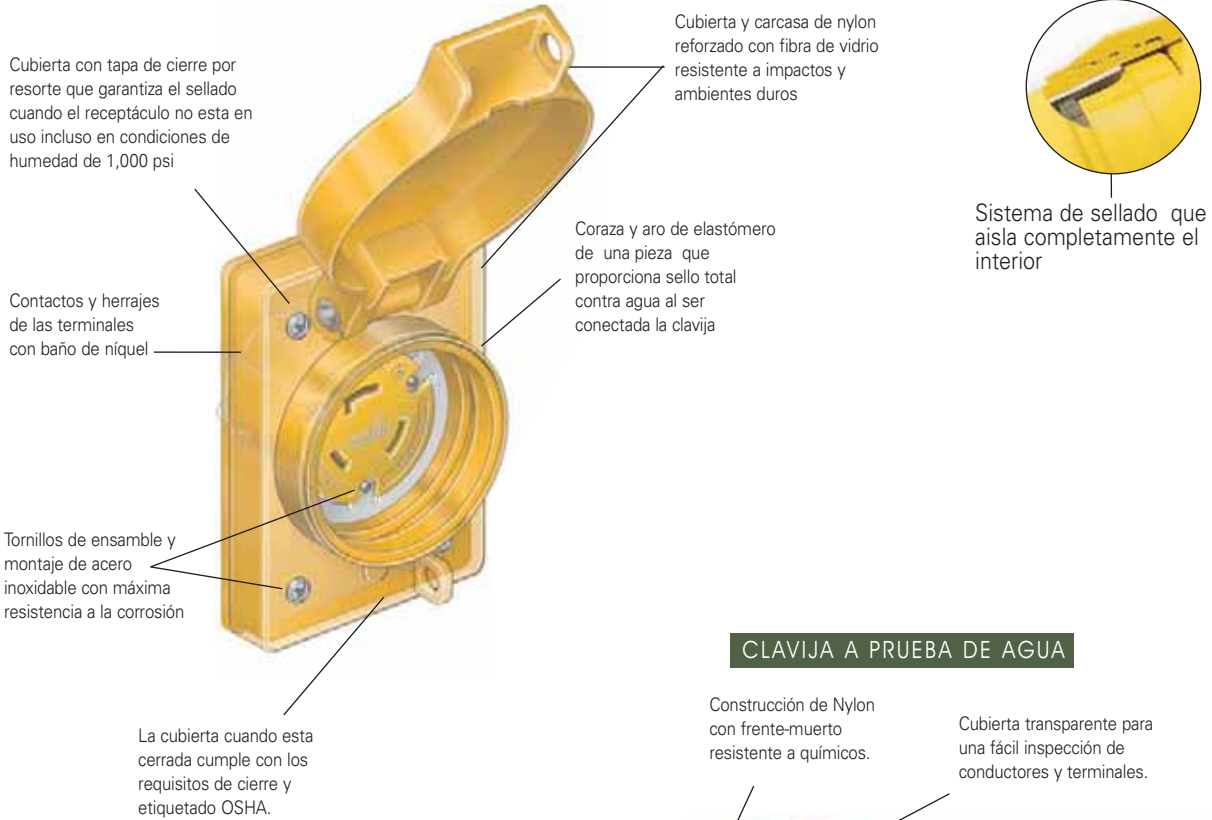

CLAVIJA A PRUEBA DE AGUA

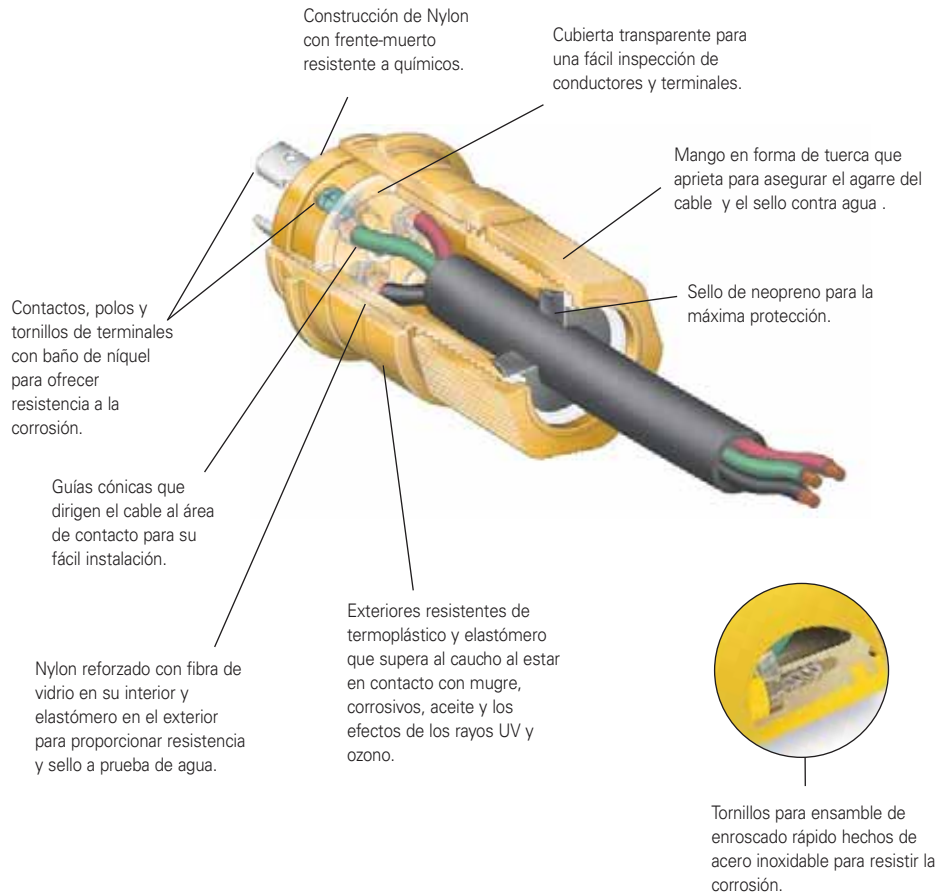

Información para hacer tu pedido de dispositivos a prueba de agua

Dispositivos entrada recta 15Y 20 Amp.

Configuración	Voltaje	Calibre del cable	Diámetro del cable	Clavija	Conector	Código		
						Receptáculo Sencillo	Receptáculo Dúplex	
15A	5-15	125V	16-12 AWG	.30-.650"	14W47	15W47	60W47	60W47DPLX
2P, 3H	6-15	250V			14W49	15W49	60W49	60W49DPLX
20A	5-20	125V			14W33	15W33	60W33	60W33DPLX
2P,3H	6-20	250V			14W48	15W48	60W48	60W48DPLX

Receptáculos dúplex entrada recta

Clasificación del Receptáculo.

A	V	NEMA	Descripción	Color	Código
15	125	5-15R	Receptáculo dúplex	-	CR4700
			Receptáculo dúplex	Blanco	CR15W
			Receptáculo dúplex	Marfil	CR15V
			Receptáculo dúplex	Gris	CR15GY
20	125	5-20R	Receptáculo dúplex	Blanco	CR20W
			Receptáculo dúplex	Marfil	CR20V
			Receptáculo dúplex	Almendra	CR20LA
			Receptáculo dúplex	Negro	CR20BK
			Receptáculo dúplex	Café	CR20B

Dispositivos media vuelta 15 Amp.

Configuración	Voltaje	Calibre del cable	Diámetro del cable	Clavija	Conector	Código		
						Receptáculo Sencillo	Receptáculo Dúplex	
15A	L5-15	125V	16-12 AWG	.30-.650"	24W47	25W47	65W47	65W47DPLX
2P, 3H	L6-15	250V			24W49	25W49	65W49	65W49DPLX
	L7-15	277V			24W34	25W34	65W34	65W34DPLX

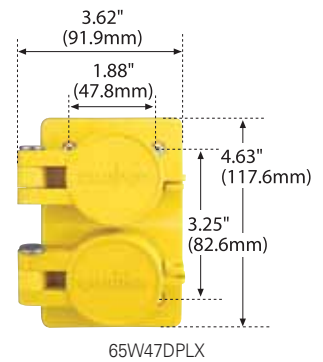

Dispositivos media vuelta 20 y 30 Amp.

Configuración		Voltaje	Calibre del cable	Diámetro del cable	Clavija	Código Conector	Receptáculo
20A 2P, 3h	L5-20	125V	14-10 AWG	.36-.84"	L520PW	L520CW	L520RW
	L5-20	125V			L520P	L520C	L520R
	L6-20	250V			L620PW	L620CW	L620RW
	L6-20	250V			L620P	L620C	L620R
	L7-20	277VAC			L720PW	L720CW	L720RW
	L8-20	480VAC			L820PW	L820CW	L820RW
30A 2P, 3H	L5-30	125V	12-8 AWG	.43-1.15"	L530PW	L530CW	L530RW
	L5-30	125V			L530P	L530C	L530R
	L6-30	250V			L630PW	L630CW	L630RW
	L6-30	250V			L630P	L630C	L630R
	L7-30	277VAC			L730PW	L730CW	L730RW
	L8-30	480VAC			L830PW	L830CW	L830RW
20A 3P, 3H	No NEMA	125/250V	14-10 AWG	.36-.84"	9965PW	7314CW	7314RW
	L10-20	125/250V			L1020PW	L1020CW	L1020RW
	L11-20	250V 3ø			L1120PW	L1120CW	L1120RW
30A 3P, 3H	L10-30	125/250V	12-8 AWG	.43-1.15"	L1030PW	L1030CW	L1030RW
	No NEMA	125/250V			3331PW	3333CW	3333RW
	L11-30	250V 3ø			L1130PW	L1130CW	L1130RW
20A 3P, 4H	L14-20	125/250V	14-10 AWG	.36-.84"	L1420PW	L1420CW	L1420RW
	L14-20	125/250V			L1420P	L1420C	L1420R
	L15-20	250V 3ø			L1520PW	L1520CW	L1520RW
	L15-20	250V 3ø			L1520P	L1520C	L1520R
	L16-20	480V 3ø			L1620PW	L1620CW	L1620RW
30A 3P, 4H	L14-30	125/250V	12-8 AWG	.43-1.15"	L1430PW	L1430CW	L1430RW
	L14-30	125/250V			L1430P	L1430C	L1430R
	L15-30	250V 3ø			L1530PW	L1530CW	L1530RW
	L15-30	250V 3ø			L1530P	L1530C	L1530R
	L16-30	480V 3ø			L1630PW	L1630CW	L1630RW
	L17-30	600V 3ø			L1730PW	L1730CW	L1730RW
20A 4P, 4H	No NEMA	120/208V 3ø Y	14-10 AWG	.36-.84"	7411PW	7413CW	7413RW
	L18-20	120/208V 3ø Y			L1820PW	L1820CW	L1820RW
	L19-20	277/480V 3ø Y			L1920PW	L1920CW	L1920RW
	L20-20	347/600V 3ø Y			L2020PW	L2020CW	L2020RW
30A 4P, 4H	No NEMA	120/208V 3ø Y	12-8 AWG	.43-1.15"	3431PW	3433CW	3433RW
	L18-30	120/208V 3ø Y			L1830PW	L1830CW	L1830RW
	L19-30	277/480V 3ø Y			L1930PW	L1930CW	L1930RW
	L20-30	347/600V 3ø Y			L2030PW	L2030CW	L2030RW
20A 4P, 5H	L21-20	120/208V 3ø Y	14-10 AWG	.36-.84"	L2120PW	L2120CW	L2120RW
	L22-20	277/480V 3ø Y			L2220PW	L2220CW	L2220RW
	L23-20	347/600V 3ø Y			L2320PW	L2320CW	L2320RW
30A 4P, 5H	L21-30	120/208V 3ø Y	12-8 AWG	.43-1.15"	L2130PW	L2130CW	L2130RW
	L21-30	120/208V 3ø Y			L2130P	L2130C	L2130R
	L23-30	347/600V 3ø Y			L2230PW	L2230CW	L2230RW
	L23-30	347/600V 3ø Y			L2330P	L2330C	L2330R



L1020PW

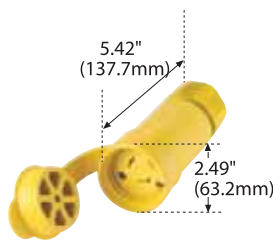

L1020CW

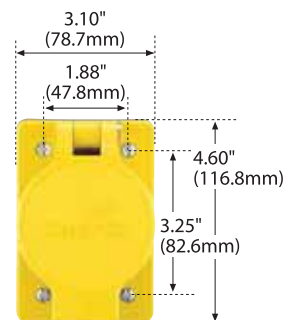

L530RW

Gracias a su resistente construcción, nuestras clavijas y conectores aislados son la mejor solución cuando la intemperie es un problema.

Polvo, tierra, mugre químicos y corrosión son factores que afectan el desempeño de los dispositivos de cableado, excepto a nuestra línea de dispositivos aislados que brillan por su capacidad en los ambientes más rudos. Sus cubiertas de termoplástico y elastómero proporcionan una resistencia superior a los rayos UV, ozono, y varios fluidos dañinos. Componentes de bañados en níquel y de acero inoxidable evitan la corrosión. Cooper Wiring Devices by Eaton tiene la mejor solución en dispositivos resistentes que cumplen bajo las condiciones más demandantes.

Aplicaciones

- Plantas Industriales / Bodegas.
- Fábricas con presencia de vibración, polvo, residuos metálicos, agua, solventes o químicos corrosivos.
- Conexiones de equipo de agricultura expuestas al uso rudo e intemperie.
- Procesadoras de químicos en donde las conexiones están expuestas a la corrosión
- Construcciones
- Cualquier lugar de uso rudo
Cualquier lugar que requiera conexiones seguras.

Características y beneficios

- Exteriores de termoplástico y elastómero Santoprene™ que es más durable que el caucho y ofrece excelentes propiedades aislantes.
- Exteriores reversibles que pueden usarse como cubierta para los polos de la clavija.
- Tapa que puede usarse en clavijas y conectores para proteger de polvo y mugre.
- Color amarillo de alta visibilidad para su fácil identificación.
- Disponibles en entrada recta y en configuraciones de media vuelta Hart-Lock® para ajustarse a los requisitos de diferente proyectos.
- Contactos, polos y tornillos de terminales con baño de níquel que brinda una excelente resistencia a la corrosión.
- Tornillos de ensamble y en la abrazadera del cable de acero inoxidable resistente a la corrosión.

Cumplimiento de pruebas y normas

Certificado UL 498 Clavijas y receptáculos de aditamento (reg. E3663), Certificado cUL a CSA C22.2 No. 42 (reg. 3663).

Clavija aislada

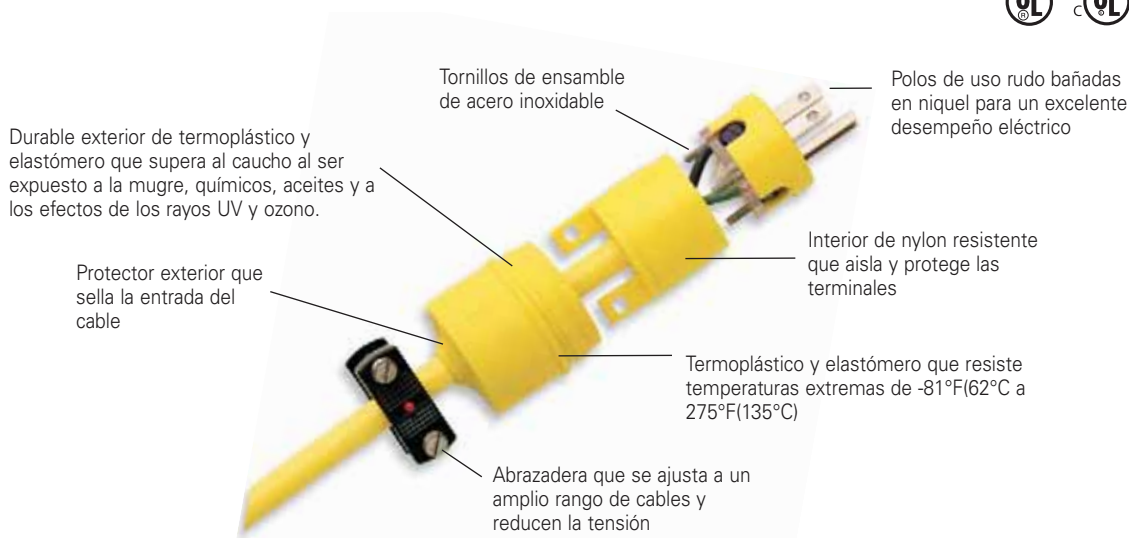

Información para hacer tu pedido dispositivos aislados

Dispositivos entrada recta 15Y 20 Amp.

Configuración		Voltaje	Calibre del cable	Diámetro del cable	Clavija	Código Conector
15A	5-15	125V	16-12 AWG	.25-.656"	WD1447	1547
2P, 3H	6-15	250V			WD1449	1549
20A	5-20	125V			1433	1533
2P, 3H	6-20	250V			WD1448	WD1548

Dispositivos con seguro de media vuelta 15 Amp.

Configuración		Voltaje	Calibre del cable	Diámetro del cable	Clavija	Código Conector
15A	L5-15	125V	16-12 AWG	.25-.656"	2447	2547
2P, 3H	L6-15	250V			2449	2549
	L7-15	277V			2434	2534

Dispositivos con seguro de media vuelta 20Y 30 Amp.

Configuración		Voltaje	Calibre del cable	Diámetro del cable	Clavija	Código Conector
20A 2P, 3H	L5-20	125V	14-10 AWG	.375-1.0"	L520PY	L520CY
	L6-20	250V			L620PY	L620CY
	L7-20	277V			L720PY	L720CY
	L8-20	480V			L820PY	L820CY
30A 2P, 3H	L5-30	125V	12-8 AWG	.375-1.0"	L530PY	L530CY
	L6-30	250V			L630PY	L630CY
	L7-30	277V			L730PY	L730CY
	L8-30	480V			L830PY	L830CY
20A 3P, 3H	No NEMA	125/250V	14-10 AWG	.375-1.0"	9965PY	7314CY
	L10-20	125/250V			L1020PY	L1020CY
	L11-20	250V 3ø			L1120PY	L1120CY
30A 3P, 3H	L10-30	125/250V	12-8 AWG	.375-1.0"	L1030PY	L1030CY
	No NEMA	125/250			3331PY	3333CY
	L11-30	250V 3ø			L1130PY	L1130CY
20A 3P, 4H	L14-20	125/250V	14-10 AWG	.625-1.156"	L1420PY	L1420CY
	L15-20	250V 3ø			L1520PY	L1520CY
	L16-20	480V 3ø			L1620PY	L1620CY
30A 3P, 4H	L14-30	125/250V	12-8 AWG	.625-1.156"	L1430PY	L1430CY
	L15-30	250V 3ø			L1530PY	L1530CY
	L16-30	480V 3ø			L1630PY	L1630CY
	L17-30	600V 3ø			L1730PY	L1730CY
20A 4P, 4H	No NEMA	120/208V 3ø Y	14-10 AWG	.625-1.156"	7411PY	7413CY
	L18-20	120/208V 3ø Y			L1820PY	L1820CY
	L19-20	277/480V 3ø Y			L1920PY	L1920CY
	L20-20	347/600V 3ø Y			L2020PY	L2020CY
30A 4P, 4H	No NEMA	120/208V 3ø Y	12-8 AWG	.625-1.156"	3431PY	3433CY
	L18-30	120/208V 3ø Y			L1830PY	L1830CY
	L19-30	277/480V 3ø Y			L1930PY	L1930CY
	L20-30	347/600V 3ø Y			L2030PY	L2030CY
20A 4P, 5H	L21-20	120/208V 3ø Y	14-10 AWG	.625-1.156"	L2120PY	L2120CY
	L22-20	277/480V 3ø Y			L2220PY	L2220CY
	L23-20	347/600V 3ø Y			L2320PY	L2320CY
30A 4P, 5H	L21-30	120/208V 3ø Y	12-8 AWG	.625-1.156"	L2130PY	L2130CY
	L22-30	277/480V 3ø Y			L2230PY	L2230CY
	L23-30	347/600V 3ø Y			L2330PY	L2330CY

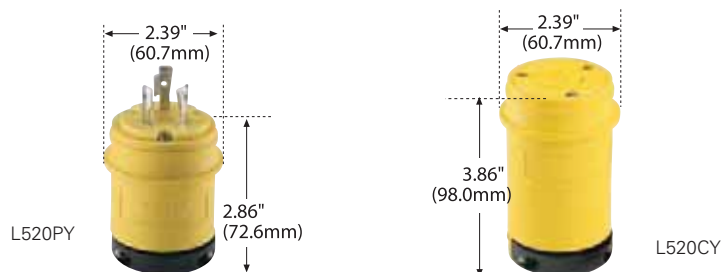

Información de dimensiones

Clavijas y conectores a prueba de agua

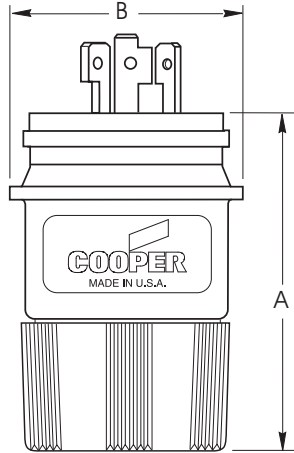

Clavija a Prueba de Agua	A	B (Dia.)
15A y 20A Entrada Recta	2.96" (75.2mm)	1.62" (41.1mm)
15A Media Vuelta	2.96" (75.2mm)	1.62" (41.1mm)
20A Media Vuelta	3.66" (93.0mm)	2.49" (63.2mm)
30A Media Vuelta	3.66" (93.0mm)	2.69" (68.3mm)

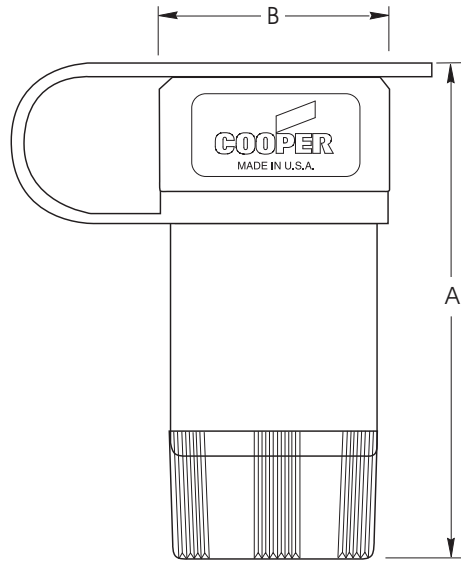

Clavija a Prueba de Agua	A	B (Dia.)
15A y 20A Entrada Recta	4.0" (101.6mm)	1.62" (41.1mm)
15A Media Vuelta	4.0" (101.6mm)	1.62" (41.1mm)
20A Media Vuelta	5.42" (137.7mm)	2.49" (63.2mm)
30A Media Vuelta	5.42" (137.7mm)	2.69" (68.3mm)

Receptáculos a prueba de agua

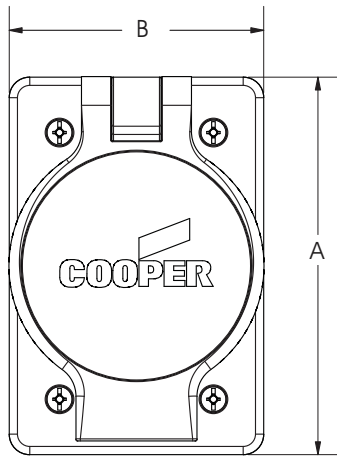

Receptáculo a prueba de agua - sencillo		
	A	B
15A y 20A Entrada Recta	4.60" (116.8mm)	3.13" (79.5mm)
15A Media Vuelta	4.60" (116.8mm)	3.13" (79.5mm)
20A Media Vuelta	4.60" (116.8mm)	3.13" (79.5mm)
30A Media Vuelta	4.60" (116.8mm)	3.13" (79.5mm)

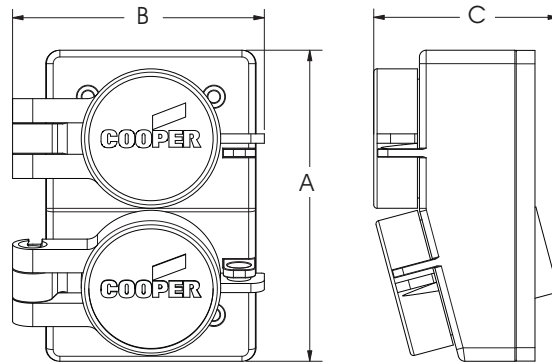

Receptáculo a prueba de agua - dúplex			
	A	B	C
15A y 20A Entrada Recta	4.63" (117.6mm)	3.62" (91.9mm)	2.73" (69.3mm)
15A M. V.	4.63" (117.6mm)	3.62" (91.9mm)	2.73" (69.3mm)
20A M.V	4.63" (117.6mm)	3.62" (91.9mm)	2.73" (69.3mm)
30A M.V.	4.63" (117.6mm)	3.62" (91.9mm)	2.73" (69.3mm)

Información de dimensiones Clavijas y conectores aislados

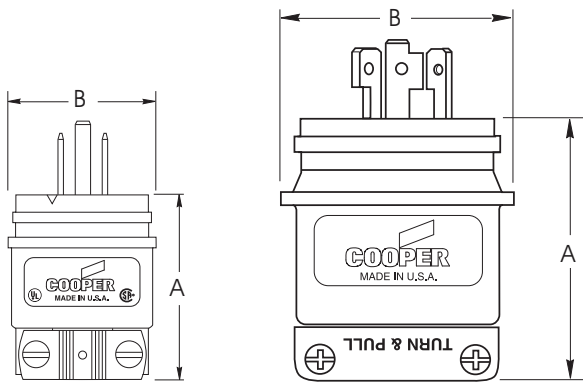

Entrada Recta 15A y 20A
Media Vuelta 15A

Media Vuelta
20A y 30A

Clavija Aislada	A	B (Dia.)
15A y 20A Entrada Recta	2.09" (53.1mm)	1.69" (42.9mm)
15A Media Vuelta	2.09" (53.1mm)	1.69" (42.9mm)
20A Media Vuelta	2.86" (72.6mm)	2.39" (60.7mm)
30A Media Vuelta	2.86" (72.6mm)	2.64" (67.1mm)

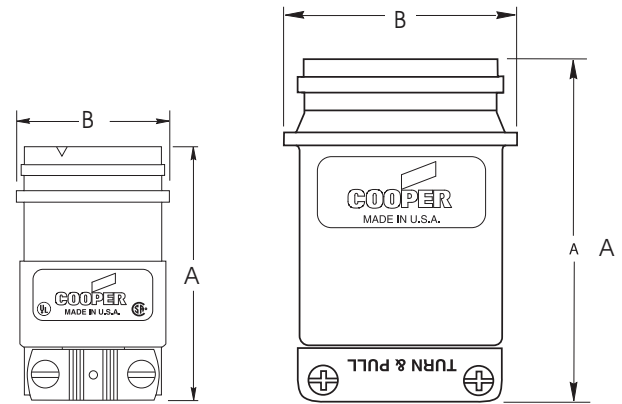

Entrada Recta 15A y 20A
Media Vuelta 15A

Media Vuelta
20A y 30A

Conector Aislado	A	B (Dia.)
15A y 20A Entrada Recta	2.78" (70.6mm)	1.69" (42.9mm)
15A Media Vuelta	2.78" (70.6mm)	1.69" (42.9mm)
20A Media Vuelta	3.86" (98.0mm)	2.39" (60.7mm)
30A Media Vuelta	3.94" (100.1mm)	2.64" (67.1mm)

Accesorios



Tapas para conectores a prueba de agua

Los conectores a prueba de agua incluyen tapa.
La tapas de repuesto están disponibles.

	Código
15A & 20A Entrada Recta & 15A Media Vuelta	15W
20A Media Vuelta	20CW
30A Media Vuelta	30CW

Tapas

Para usarse con clavijas a prueba de agua y clavijas y conectores aislados

	Código
15A y 20A Entrada Recta & 15A Media Vuelta	14W
20A Media Vuelta	20PW
30A Media Vuelta	30PW
50A Media Vuelta - clavija	WD7717
50A Media Vuelta - conector	WD7716

Mango con malla de alambre

Para usarse con clavijas y conectores a prueba de agua. Las mallas de alambre disminuyen la tensión en los conductores y proporcionan una gran fuerza de agarre. Incluyendo casquillo amarillo en forma de tuerca y malla de alambre de acero inoxidable

Para 15A y 20A entrada recta y 15A media vuelta

Díámetro del cable	Código
.30-.50"	WM115
.50-.62"	WM116
.430-.500"	WTM143

Para 20A y 30A media vuelta

Díámetro del cable	Código
.375-.50"	WM125
.500-.625"	WM126
.625-.750"	WM127
.750-.875"	WM128
.875-1.00"	WM129

ArrowBox

Centro portátil de distribución de potencia



Seguridad, resistencia y confiabilidad
en cualquier tipo de aplicación en campo

ArrowBox

Unidades de poder temporal

Permite al usuario centralizar y distribuir energía eléctrica de manera segura.

Exclusivo diseño que permite estibar varios ArrowBox™ juntos para un mejor transporte y uso.

Entradas / Salidas / Protección

Incluye clavija empotrable con brida (inlet) de 50 A 125/250V, salida para conectarlos en cadena y receptáculo con seguro de media vuelta de 30 A 250 V.

Receptáculos de 20 A disponibles en entrada recta o con seguro de media vuelta.

Termomagnéticos independientes que protegen contra sobrecarga en receptáculos de 20 y 30 A.

Modulos de Interruptor de Circuito por Falla a Tierra (GFCI) protegen en línea neutro y tierra, algo que los termomagnéticos y salidas GFCI no proporcionan.

GFCI's de encendido manual que reinician el equipo después de desconectarse para evitar que el equipo se inicie accidentalmente después de una falla a tierra.

Cada salida esta marcada con amperaje, voltaje y aterrizados a una barra principal.

Diseño durable

Gabinetes disponibles en NEMA 3R a prueba de lluvia.

Cubierta y base robustas de metal reforzadas que soportan el uso más rudo.

Cubierta de receptáculos y puerta de termomagnéticos a prueba de intemperie que evitan que los dispositivos se dañen por factores ambientales.

Panel de policarbonato transparente que facilita la inspección de los termomagnéticos.

Productos etiquetados y marcados con código y especificaciones.

Unidades reparables por personal calificado.

Cumplimiento de pruebas y normas

OSHA artículo 20, parte 1926-K. Estándares para protección por falla a tierra y sobrecarga.

Certificado por NOM-ANCE para su comercialización en México.

Disponible en color de alta visibilidad rojo de seguridad OSHA10.

Unidades de protección temporal

Aplicaciones

- Construcciones comerciales y residenciales
- Remodelaciones de edificios
- Demoliciones
- Centros de convenciones y exposiciones
- Conciertos
- Eventos deportivos
- Festivales y carnavales
- Transmisiones
- Sets de Cine y TV
- Teatros
- Puertos y más...



ArrowBox

Nuevo Centro Portátil de Distribución de Potencia ArrowBox™ diseñado para brindarte seguridad, resistencia y confiabilidad en cualquier tipo de aplicación en campo

Gabinets cubiertos con polvo electrostático resistentes a la intemperie, color rojo de alta visibilidad como lo indica OSHA

Gabinete NEMA 3R a prueba de lluvia

Base robusta de acero para soportar el uso rudo y brindar larga vida

Dispositivos claramente marcados (30Amp 240V, o 20Amp GFCI, o 50Amp, etc) así como dispositivos de 30 Amp con cubierta gris en lugar de negra.



ARROWBOX

Extensiones Pro Grip

Características

La extensión Pro-Grip para ArrowBox, ofrece agarre superior y resistencia al abuso mas demandante.

La nueva extensión para ArrowBox Pro-Grip™ provee el mismo rendimiento con el alcance que tu necesitas.

Su alcance de 15m y 30m proporciona la mejor solución para las distancias mas difíciles.

Nylon resistente al impacto, ideal para aplicaciones industriales

Cuerpo aislado, que ofrece seguridad extra. (-40°C a 90°C) Resistente al agua, 6 AWG.



CS6364EX

CS6365EX

Cable de potente capacidad de agarre, ayuda a eliminar la tensión y deslizamiento, en las conexiones.

A	V/CA	Longitud	Descripción	Clavija	Conector	Código
50A	125/250	15M	Extensión flexible No-NEMA 6/4 Negro	CS6365EX	CS6364EX	PC50A
50A	125/250	30M	Extensión flexible No-NEMA 6/4 Negro	CS6365EX	CS6364EX	PC50B

Configuraciones de ArrowBox

PROTECCIÓN

Código	Rango	Gabinete	Tipo de Dispositivo	Cantidad	Rango de Dispositivos	Componentes	Sobrecarga	GFCI
AB301A	50A 125/250V CA (Max)	NEMA 3R (A prueba de Lluvia)	Entrada Recta	6	20A, 125V	5361GY	Sí	Sí
			Media Vuelta	1	30A, 250V	AHL630R	Sí	No
			Media Vuelta (Inlet)	1	50A, 125/250V	CS6376	No	No
			Media Vuelta (Outlet)	1	50A, 125/250V	CS6369	No	No
AB3010E	Pin & Sleeve 50A 250 V CA (Max)		Media Vuelta (Outlet)	4	50A, 125/250V	CS6369	Sí	No
AB3010E PROY	Pin & Sleeve 50A 250 V CA (Max)		Media Vuelta (Outlet)	6	50A, 125/250V	CS6369	Sí	No
AB3011E	Pin & Sleeve 50A 250V CA (Max)		Entrada Recta	5	50A, 125/250V	32B-BOX	Sí	No
			Media Vuelta (Outlet)	1	50A, 125/250V	CS6369	Sí	No
AB302A	50 Amp 125/250V CA (Max)	NEMA 3R (A prueba de Lluvia)	Media Vuelta	6	20A, 125V	CWL520R	Sí	Sí
			Media Vuelta	1	30A, 250V	AHL630R	Sí	No
			Media Vuelta (Inlet)	1	50A, 125/250V	CS6376	No	No
			Media Vuelta (Outlet)	1	50A, 125/250V	CS6369	No	No
AB303A	50 Amp 125/250V CA (Max)	NEMA 3R (A prueba de Lluvia)	Entrada Recta	3	20A, 125V	5361GY	Sí	Sí
			Media Vuelta	3	20A, 125V	CWL520R	Sí	Sí
			Media Vuelta	1	30A, 250V	AHL630R	Sí	No
			Media Vuelta (Inlet)	1	50A, 125/250V	CS6376	No	No
			Media Vuelta (Outlet)	1	50A, 125/250V	CS6369	No	No
AB304A	50 Amp 125/250V CA (Max)	NEMA 3R (A prueba de Lluvia)	Media Vuelta	7	20A, 125V	CWL520R	Sí	Sí
			Media Vuelta (Inlet)	1	50A, 125/250V	CS6376	No	No
			Media Vuelta (Outlet)	1	50A, 125/250V	CS6369	No	No
AB305A	50 Amp 125/250V CA (Max)	NEMA 3R (A prueba de Lluvia)	Receptáculo dúplex con placa	7	20A, 125V	WRBR20BK-TP	Si	Sí
			Media Vuelta (Inlet)	1	50A, 125/250V	CS6376	No	No
			Media Vuelta (Outlet)	1	50A, 125/250V	CS6369	No	No
AB306A	50 Amp 125/250V CA (Max)	NEMA 3R (A prueba de Lluvia)	Receptáculo dúplex con placa	6	20A, 125V	WRBR20BK-TP	Si	Si
			Media Vuelta	1	30A, 250V	AHL630R	Si	No
			Media Vuelta (Inlet)	1	50A, 125/250V	CS6376	No	No
			Media Vuelta (Outlet)	1	50A, 125/250V	CS6369	No	No
AB307V	50 Amp 125/250V CA (Max)	NEMA 3R (A prueba de Lluvia)	Receptáculo dúplex con placa	5	15A, 250V	IG5562RN	Si	No
			Receptáculo dúplex	2	15A, 125V	IG5262RN	Si	No
			Media Vuelta (Inlet)	1	50A, 125/250V	CS6376	No	No
			Media Vuelta (Outlet)	1	50A, 125/250V	CS6369	No	No
AB309E	50 Amp 125/250V CA (Max)	NEMA 3R (A prueba de Lluvia)	Receptáculo dúplex con placa	5	20A, 125V	WRVR20BK-TP	Si	No
			Entrada Recta	2	50A, 125/250V	32B-BOX	Si	No
			Media Vuelta (Inlet)	1	50A, 125/250V	CS6376	No	No
			Media Vuelta (Outlet)	1	50A, 125/250V	CS6369	No	No

ARROWBOX

Accesorios ArrowBox

Cooper Wiring Devices by Eaton te ofrece toda la gama de accesorios para energizar tu equipo ArrowBox™. Obten el mejor desempeño en las aplicaciones más demandantes con nuestra línea de 50 Amp Pro-Grip™ que te brinda diseños de fácil instalación fabricados en nylon, robustos, durables y probados bajo los estándares de calidad más rigurosos de México y el mundo.

Cooper respalda el poder del que tú dependes para que no tengas que volverte a preocupar.

- Nuestras clavijas y conectores Pro-Gip™ ofrecen el mejor desempeño en campo y se instalan en 3 sencillos pasos.
- Receptáculos de pared fabricado en nylon con fibra de vidrio con carcasa metálica de grueso calibre (1.98 mm).
- Cuerpo y entrada de cable aislados para brindar seguridad extra.
- Carcasas resistentes a impactos para ambientes industriales de uso rudo.
- Clavijas y receptáculos de Entrada Recta NEMA 14-50 disponibles con características compatibles a las del ArrowBox™.

ARROWBOX

Accesorios para Energizar y/o conectar varios ArrowBox™ entre sí

CS6369	Receptáculo sencillo con seguro de media vuelta tipo California Estándar. 3 Polos, 4 Hilos 50 A 125/250V CA No-NEMA	Receptáculo empotrable en pared que funciona como toma de corriente para energizar uno o más ArrowBox™
CS6365EX	Clavija de nylon Pro-Grip™ con seguro de media vuelta tipo California Estándar. 3 Polos, 4 Hilos 50 A 125/250V CA No-NEMA	Funciona para tomar corriente del receptáculo de pared o de la salida de 50 Amp de un ArrowBox™ ya sea para energizar un equipo u otro ArrowBox™
CS6364EX	Conector de nylon Pro-Grip™ con seguro de media vuelta tipo California Estándar. 3 Polos, 4 Hilos 50 A 125/250V CA No-NEMA	Sirve para alimentar la entrada (input) de 50 Amp de un ArrowBox™ energizando así todas sus salidas
1258-SP	Receptáculo sencillo de entrada recta. 3 Polos, 4 Hilos 50 A 125/250V NEMA 14-50R	Receptáculo empotrable en pared que funciona como toma de corriente para energizar uno o más ArrowBox™. Puede sustituir al CS6369 pero requiere su clavija compatible
5745N	Clavija de nylon AutoGrip™ de entrada recta. 3 Polos, 4 Hilos 50 A 125/250V CA 14-50	Funciona para tomar corriente si ya se cuenta con un receptáculo NEMA 14-50. Para alimentar el ArrowBox™ se debe conectar el código CS6364EX al otro extremo de la extensión



CS6369



CS6364EX



CS6365EX



1258-SP



5745N

Kits de conexión para luminarias



Instala fácil y rápido con con los kits de conexión para luminarias

EATON

Powering Business Worldwide

Kits de conexión para luminarias fluorescentes y HID

Conoce nuestra nueva gama de kits para instalación de luminarias. Instala fácil y rápido con conexiones seguras y material de alta calidad.

Nuestros Kits de Conexión para Luminarias incluyen clavija y conector marca Arrow Hart o Cooper/Eaton a 15 Amperes con opción a voltajes de 125, 250, 277 y 480 Volts*. Disponibles en configuraciones de entrada recta o con seguro de media vuelta.

Incluyen tubo metálico flexible de 3/8" con 3 cables internos calibre #14 con conector recto de 3/8" en el extremo; o cable de uso rudo calibre #14 con 3 conductores internos codificados por color.

Cooper respalda tu instalación para que no tengas que preocuparte nunca más.

Beneficios

- Fácil Instalación.
- Conecta más en menos tiempo.
- Ahorro.
- Materiales de alta calidad.
- Certificados por NOM-ANCE.
- Conexiones seguras y duraderas.
- Evita comprar cable, cortar, pelar, conectar.
- Cooper/Eaton te ofrece la solución integral.

Aplicaciones

Comercial

Ideales para instalación de luminarias fluorescentes en falso plafón, centros comerciales, hospitales, gimnasios, oficinas, escuelas.

Disponibles desde 125 hasta 480 volts*

Industrial

Ideales para instalación de luminarias fluorescentes y HID en bodegas, plantas industriales, estadios, centros de convenciones y cientos de aplicaciones más.

Disponibles desde 125 hasta 480 volts*



Kits de conexión para luminarias fluorescentes y HID uso industrial

Kits de conexión 5-15 con tubo metálico flexible

CARACTERÍSTICAS

Kit de conexión para luminarias, NEMA 5-15, 2 Polos 3 Hilos, 15 Amp 125 V, Arrow Hart con tubo metálico flexible de 3/8" de 1m en cada uno con 3 cables internos aislados calibre #14 (verde, blanco y negro) con un conector para tubo flexible de 3/8" en el extremo

Conexión 5-15, 2 Polos 3 Hilos, 15A 125V					
Descripción	Clavija	Conector	Tubo	Distancia	Código
Conexión 5-15	AH5266	AH5269	Metálico	2 m	WD-6260EM
Conexión 5-15	AH5266	AH5269	Metálico	1.5 m	WD-6260EM-PROY



WD-6260EM

Kits de conexión L5-15 con tubo metálico flexible 2m.

CARACTERÍSTICAS

Kit de conexión para luminarias, NEMA L5-15, 2 Polos 3 Hilos, 15 Amp, 125V con seguro de media vuelta, Cooper con tubo metálico flexible de 3/8" de 1m en cada uno con 3 cables internos aislados calibre #14 (verde, blanco y negro) con un conector para tubo flexible de 3/8" en el extremo

Conexión L5-15, 2 Polos 3 Hilos 15A 125V				
Descripción	Clavija	Conector	Tubo	Código
Conexión L5-15	CWL515P	CWL515C	Metálico	WD-L515EM



WD-L515EM

Kits de conexión L7-15 con tubo metálico flexible 35cm.

CARACTERÍSTICAS

Kit de conexión para luminarias, NEMA L7-15, 2 Polos 3 Hilos, 15 Amp 277 V, Cooper con tubo metálico flexible de 3/8" de 35cm en la clavija con 3 cables internos aislados calibre #14 (verde, blanco y negro) con un conector para tubo flexible de 3/8" en el extremo

Conexión L7-15, 2 Polos 3 Hilos 15A 277V				
Descripción	Clavija	Conector	Tubo	Código
Conexión L7-15	CWL715P	CWL515C	Metálico	WD-L715EM-F



WDL715EM-F

Kits de conexión para luminarias fluorescentes y HID uso industrial

Kits de conexión L5-15 cable de uso rudo 35cm.

CARACTERÍSTICAS

Kit de conexión para luminarias, NEMA L5-15, 2 Polos 3 Hilos, 15 Amp 125 V, Cooper con cable de uso rudo de 35cm en la clavija con 3 cables internos aislados calibre #14 (verde, blanco y negro)



WDL715UR-F

Conexión L5-15, 2 Polos 3 Hilos 15A 125V

Descripción	Clavija	Conector	Tubo	Código
Conexión L5-15	CWL515P	CWL515C	Uso rudo	WD515UR-F

Kits de conexión L7-15 cable de uso rudo 35cm.

CARACTERÍSTICAS

Kit de conexión para luminarias, NEMA L7-15, 2 Polos 3 Hilos, 15 Amp 277 V, Cooper con cable de uso rudo de 35cm en la clavija con 3 cables internos aislados calibre #14 (verde, blanco y negro)

Conexión L7-15, 2 Polos 3 Hilos 15A 125V

Descripción	Clavija	Conector	Tubo	Código
Conexión L7-15	CWL715P	CWL715C	Uso rudo	WD-L715UR-F
Conexión L7-15	CWL715P	CWL715C	Uso rudo	WD-L715EM

Kits de conexión L5-15 con tubo metálico flexible 35cm.

CARACTERÍSTICAS

Kit de conexión para luminarias, NEMA L5-15, 2 Polos 3 Hilos, 15 Amp 125 V, Cooper con tubo metálico flexible de 3/8" de 35cm en la clavija con 3 cables internos aislados calibre #14 (verde, blanco y negro) con un conector para tubo flexible de 3/8" en el extremo



WDL515EM-F

Conexión L5-15, 2 Polos 3 Hilos 15A 125V

Descripción	Clavija	Conector	Tubo	Código
Conexión L5-15	CWL515P	CWL515C	Metálico	WD-L515EM-F

Kits de conexión 6-15 con tubo metálico flexible 35cm.

CARACTERÍSTICAS

Kit de conexión para luminarias, NEMA L6-15, 2 Polos 3 Hilos, 15 Amp 250V, Cooper con tubo metálico flexible de 3/8" de 35cm. En la clavija con 3 cables aislados calibre #14 (verde, blanco y negro)

Conexión L5-15, 2 Polos 3 Hilos 15A 250V

Descripción	Clavija	Conector	Tubo	Distancia	Código
Conexión 6-15	AH5666	AH5669	Metálico	35 cms	WD6660EM-F
Conexión 6-15	AH5666	AH5669	Metálico	2.5 m	WD6660EM-F-PROY
Conexión 6-15	AH5666	AH5669	Metálico	1.5 m	WD6660EM-F-PROYA

Kits de conexión para luminarias fluorescentes y HID uso comercial

Kits de conexión 5-15 con tubo metálico flexible 1m.

CARACTERÍSTICAS

Kit de conexión para luminarias, NEMA 5-15, 2 Polos 3 Hilos, 15 Amp 125 V, Cooper con tubo metálico flexible de 3/8" de 1m en cada uno con 3 cables internos aislados calibre #14 (verde, blanco y negro) con un conector para tubo flexible de 3/8" en el extremo

Conexión 5-15, 2 Polos 3 Hilos 15A 125V

Descripción	Clavija	Conector	Tubo	Distancia	Código
Conexión 5-15	1709-BOX	222-BOX	Uso rudo	2 m	WD-1700EM
Conexión 5-15	1709-BOX	222-BOX	Uso rudo	1.5 m	WD-1700EM-PROY 1.5
Conexión 5-15	1709-BOX	222-BOX	Flexible	90 cms	WD-1700EM-PROY
Conexión 5-15	1709-BOX	222-BOX	Uso rudo	2 m	WD-1800EM



WD-1700EM

Kits de conexión 5-15 con tubo metálico flexible 2m.

CARACTERÍSTICAS

Kit de conexión para luminarias, NEMA 5-15, 2 Polos 3 Hilos, 15 Amp 125 V, Cooper con tubo metálico flexible de 3/8" de 35cm en la clavija con 3 cables internos aislados calibre #14 (verde, blanco y negro) con un conector para tubo flexible de 3/8" en el extremo

Conexión 5-15, 2 Polos 3 Hilos 15A 125V

Descripción	Clavija	Conector	Tubo	Código
Conexión 5-15	CWL715SP	CWL715C	Metálica	WD-1700EM-F



WD1700EM-F

KITS DE CONEXIÓN

Kits de conexión 5-15 con cable de uso rudo

CARACTERÍSTICAS

Kit de conexión para luminarias, NEMA 5-15, 2 Polos 3 Hilos, 15 Amp 125 V, Cooper con cable de uso rudo de 35cm en la clavija con 3 cables internos aislados calibre #14 (verde, blanco y negro)

Conexión 5-15, 2 Polos 3 Hilos 15A 125V

Descripción	Clavija	Conector	Tubo	Código
Conexión 5-15	1709-BOX	222-BOX	Uso rudo	WD-1700UR-F



WD1700UR-F

Kits de conexión 6-15 con cable de uso rudo 35cm.

CARACTERÍSTICAS

Kit de conexión para luminarias, NEMA L6-15, 2 Polos 3 Hilos, 15 Amp 250V, Cooper con tubo metálico flexible de 3/8" de 35cm. En la clavija con 3 cables aislados calibre #14 (verde, blanco y negro)

Conexión 6-15, 2 Polos 3 Hilos 15A 250V

Descripción	Clavija	Conector	Tubo	Código
Conexión L5-15	AH5666	AH5669	Uso rudo	WD-6660UR-F

Malla aseguradora para cables Wire Mesh



El mejor soporte para tus conexiones

Malla aseguradora para cables - Wire mesh

Arrow Hart ofrece una amplia gama de productos para el manejo de cables. Nuestros productos se adaptan a una gran variedad de empresas comerciales, industriales y aplicaciones OEM.

Las mallas aseguradoras para cables se utilizan para:

- Apoyo a la instalación del cable para evitar la desconexión del mismo.
- El liberador de tensión proporciona un control flexible en el punto de la conexión en terminales eléctricas, y conductos contra agua.
- Cables, tubos, varillas o cuerdas.

Para facilitar el proceso de sección, las mallas se clasifican en 3 grupos generales:

Liberador de tensión:

El liberador de tensión se utiliza para reducir el estrés y la tensión de los conductores en el punto de terminación, así como prevenir la desconexión debido a la tensión en el interior de los conductores.

Seguro de Apoyo:

Se utiliza para distribuir el peso de forma vertical o inclinada para evitar que el cable sea dañado. Asegura cables, varillas de metal, mangueras y tubería.

Abrazadera para cable:

Herramienta reutilizable para tirar del cable y líneas de servicio. También son diseñadas para jalar cables flojos o empalmar cables viejos mientras se sustituyen.

Precaución: Nunca use seguros aproximados a ruptura.

Los diferentes Tipos de seguros son los siguientes:

Tipo de seguro.

BD = Cables colgantes

DC = Cordón Deluxe

I = Seguro I

LT = Contra agua (También LTB).

LP = Abrazadera (También LPJ).

SD = Servicio bajo

SG = Seguro de apoyo.

SK = Seguro para cable flojo.

SP = Cable de empalme.

R = Tubo conductor.

TC = Conector de rosca (También TCI).

UP = Abrazadera funcional.

Malla aseguradora para cables

Guía de selección de referencia rápida

Liberación de tensión

- Previene la desconexión del cable.
- Reduce el estrés y la tensión de los conductores en el extremo del cable.



Cable contra polvo.
Uso interior.
Conexión de cable flexible a caja eléctrica.
Series TC



Cable Deluxe.
Uso en interiores y exteriores. Donde el cable es sometido a humedad.
Cableado en estaciones colgantes, equipo de procesamiento y herramientas de mano.
Series DC



Conductos flexibles metálicos.
Conexión contra agua. Proporciona un sello al cable contra líquido y lo protege contra daños causados por vibración, flexión y tensión.
Series LT



I - Seguro.
Uso interior.
Proporciona liberador de tensión para trabajo pesado en el enchufe y el cable conector de ensamblaje y equipo portátil.
Series I

Seguro de apoyo

- Asegura cables, varillas de metal, mangueras y tubería.



Soporte de cables colgantes.
Uso interior.
Para trabajo ligero, soporta cables flexibles generales o varillas de cobre.
Series TC



Seguro para trabajo estándar.
Uso en interiores y exteriores. Soporta un cable vertical hasta por 99 pies y carga hasta 600 libras.
Disponible en diferentes estilos y accesorios.
Series DC



Soporte para trabajo pesado.
Uso en interiores y exteriores. Soporta un cable vertical por más de 100 pies, y carga más de 600 libras.
Solo malla cerrada, con 1 o 2 ojos.
Series SGT



Servicio de apoyo.
Uso interior y exterior. Para cables ligeros, de fibra óptica y cable de entrada.
Series SD



Tubo Conductor.
Soporta cables verticalmente o en pendiente en 40 conductos estándares.
Series R

Abrazadera para cable

- Abrazadera reusable



Abrazadera Funcional.
Uso interior y exterior.
Usado para jalar e instalar cables de alimentación, líneas de comunicación y líneas de servicio.
Series UP



Uso Ligero.
Uso interior y exterior.
En general, construcciones eléctricas subterráneas.
Series LP



Abrazadera Junior.
Uso interior.
Tiras de baja tensión para instalaciones aisladas de corriente.
Series LPJ



Para cable flojo.
Uso interior y exterior.
Tira del cable para la correcta colocación subterránea y remueve todo el cable.
Series SK



Cable de Empalme.
Uso interior y exterior.
Empalma temporalmente los cables, mangueras, cuerda de cable.
Protege los cables y las mangueras de la fricción.
Cables de empalme reforzados.
Series SP

Liberador de tensión serie TC a prueba de polvo

Aplicaciones

- Solo para uso interior.
- Para uso ligero.
- Para cables conectores flexibles o cables colgantes para cubierta eléctrica, herramientas mecánicas, sistemas de cables colgantes y paneles.
- Provee seguridad en el final del cable y previene que el cable se desconecte.
- Absorbe el estrés a lo largo del lugar dentro del punto de terminación causado por la flexión del cable.

Características.

- Incrementa la acción de agarre en proporción a la cantidad de tensión aplicada al cable.
- Clase ancha, construcción de malla tejido-sencillo.
- Fuerza elevada, galvanizado de acero, la malla de alambre provee una seguridad excepcional, extendiendo la vida del cable.
- Módulo de aluminio resistente a la corrosión en distintos tamaños 1/2" – 2 1/2" (1.27-6.35cm).
- Suministro con asegurador para tuercas y PVS para proporcionar un sello libre de polvo.
- Un diseño fácilmente de instalar.
- El módulo aislado de aluminio provee una protección adicional al cable.

No aislado				
N.P. T. Tamaños (Pulgadas)	Clase de cable	Longitud de la malla en pulgadas (cm)	Diámetro en pulgadas (cm)	Código
1/2	.24-.32 (.61-.81)	3 1/4 (8.26)	–	TC124
1/2	.32-.43 (.81-1.09)	3 3/4 (9.53)	–	TC132
1/2	.43-.54 (1.09-1.37)	4 3/4 (12.07)	–	TC143
3/4	.54-.73 (1.37-1.85)	6 1/2 (16.51)	–	TC254
1	.73-.97 (1.85-2.46)	7 (17.78)	–	TC373
1 1/4	.97-1.25 (2.46-3.18)	9 (22.86)	–	TC497

Aislado con manga de aislamiento				
N.P. T. Tamaños (Pulgadas)	Clase de cable	Longitud de la malla en pulgadas (cm)	Diámetro en pulgadas (cm)	Código
1/2	.24-.32 (.61-.81)	3 1/4 (8.26)	1 (2.54)	TCI124
1/2	.32-.43 (.81-1.09)	3 3/4 (9.53)	1 (2.54)	TCI132
1/2	.43-.54 (1.09-1.37)	4 3/4 (12.07)	1 (2.54)	TCI143
3/4	.54-.73 (1.37-1.85)	6 1/2 (16.51)	1 (2.54)	TCI254
1	.73-.97 (1.85-2.46)	7 (17.78)	1 3/16 (3.02)	TCI373
1 1/4	.97-1.25 (2.46-3.18)	9 (22.86)	1 3/16 (3.02)	TCI497
1 1/2	1.25-1.50 (3.18-3.81)	11 3/4 (29.85)	1 3/16 (3.02)	TCI5125
2	1.50-1.70 (3.81-4.32)	13 1/4 (33.66)	1 3/8 (3.49)	TCI6150
2 1/2	1.70-2.00 (4.32-5.08)	13.5 (34.29)	1.5 (3.81)	TCI7170
2 1/2	2.00-2.45 (5.08-6.22)	13.75 (34.93)	1.5 (3.81)	TCI7200



Liberador de tensión aislado, gran variedad.

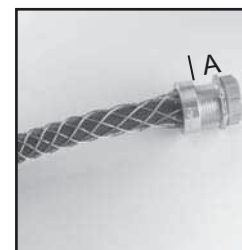

Liberador de tensión aislado con casquillo aislado, gran variedad.

Liberador de tensión serie DC seguros Deluxe

Aplicaciones

- Para uso interior y exterior, usar donde el cable esta expuesto a humedad o donde frecuentemente ocurren derrames.
- Ideal para equipos procesadores de comida, bombas y compresores.
- Previene la tensión en el cable y sistema por inactividad.
- Elimina la tensión directa de las terminales removiendo la tensión de las conexiones eléctricas.
- Elimina puntos de fatiga.
- Aplicaciones para trabajo pesado.

Características

- Incrementa la acción de agarre en proporción directa a la cantidad de tensión aplicada al cable.
- Tejidos-Múltiples, La malla de acero inoxidable tiene un arco uniforme de control de flexión, mas fuerte y resistente a la corrosión.
- Alta calidad, acero resistente y accesorios de hierro fundido con una amplia gama de cables de alimentación y diámetro de cable.
- Casquillo de neopreno aislado, seguro de petróleo y sello impermeable.
- Disponible con la opción de un sello en el empaque y un asegurador de tuercas que protege contra el agua entre el módulo y la cubierta de metal.



Cuerpo recto,
Rosca macho.

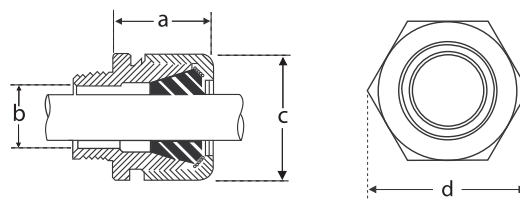

Dimensiones
Series CGB

Liberador de tensión serie DC aseguradores Deluxe

Cuerpo Recto, Rosca Macho

Diámetro del seguro en pulgadas (cm)	Tamaño del hilo roscado N.P. T. (pulgadas)	Tamaño	Dimensiones en pulgadas (cm)				Código
			A	B	C	D	
.375-.500 (.95-1.27)	3/8	B	1 5/16 (3.33)	1/2 (1.27)	1 3/16 (3.02)	1 3/16 (3.02)	DC000375
.375-.500 (.95-1.27)	1/2	B	1 5/16 (3.33)	5/8 (1.59)	1 3/16 (3.02)	1 9/32 (3.25)	DC100375
.500-.625 (1.27-1.59)	1/2	B	1 5/16 (3.33)	5/8 (1.59)	1 3/16 (3.02)	1 9/32 (3.25)	DC100500
.625-.750 (1.59-1.91)	1/2	C	1 3/4 (4.45)	5/8 (1.59)	1 5/8 (4.13)	1 21/32 (4.21)	DC100625
.750-.875 (1.91-2.22)	1/2	C	1 3/4 (4.45)	5/8 (1.59)	1 5/8 (4.13)	1 21/32 (4.21)	DC100750
.375-.500 (.95-1.27)	3/4	B	1 3/8 (3.49)	11/16 (1.75)	1 3/16 (3.02)	1 13/32 (3.57)	DC200375
.500-.625 (1.27-1.59)	3/4	B	1 3/8 (3.49)	11/16 (1.75)	1 3/16 (3.02)	1 13/32 (3.57)	DC200500
.625-.750 (1.59-1.91)	3/4	C	1 3/4 (4.45)	3/4 (1.91)	1 5/8 (4.13)	1 1/4 (3.18)	DC200625
.750-.875 (1.91-2.22)	3/4	C	1 3/4 (4.45)	3/4 (1.91)	1 5/8 (4.13)	1 1/4 (3.18)	DC200750
.875-1.00 (2.22-2.54)	3/4	D	2 1/2 (6.35)	13/16 (2.06)	2 1/4 (5.72)	2 1/8 (5.40)	DC200875

* Para los empaques y las contratueras agregue el sufijo SG.

** Para cuerpos B, C y D y roscas – Acero; Para cuerpos E y F y roscas – Hierro.

Liberador de tensión serie DC aseguradores Deluxe

Cuerpo Recto, Rosca Macho							
Diámetro del seguro en pulgadas (cm)	Tamaño de roscado N.P.T. (pulgadas)	Tamaño	Dimensiones en pulgadas (cm)				Código
			A	B	C	D	
.375-.500 (.95-1.27)	1	B	1 3/8 (3.49)	11/16 (1.75)	1 3/16 (3.02)	1 5/8 (4.13)	DC300375
.500-.625 (1.27-1.59)	1	C	1 11/16 (4.29)	31/32 (2.46)	1 5/8 (4.13)	1 7/8 (4.76)	DC300500
.625-.750 (1.59-1.91)	1	C	1 11/16 (4.29)	31/32 (2.46)	1 5/8 (4.13)	1 7/8 (4.76)	DC300625
.750-.875 (1.91-2.22)	1	C	1 11/16 (4.29)	31/32 (2.46)	1 5/8 (4.13)	1 7/8 (4.76)	DC300750
.875-1.00 (2.22-2.54)	1	C	1 11/16 (4.29)	31/32 (2.46)	1 5/8 (4.13)	1 7/8 (4.76)	DC300875
1.00-1.188 (2.54-3.02)	1	D	2 3/8 (6.03)	1 1/32 (2.62)	2 1/4 (5.72)	2 3/8 (6.03)	DC3001000
1.188-1.375 (3.02-3.49)	1	D	2 3/8 (6.03)	1 1/32 (2.62)	2 1/4 (5.72)	2 3/8 (6.03)	DC3001188
.875-1.00 (2.22-2.54)	1 1/4	D	2 5/16 (5.87)	1 1/4 (3.18)	2 1/4 (5.72)	2 1/4 (5.72)	DC400875
1.00-1.188 (2.54-3.02)	1 1/4	D	2 5/16 (5.87)	1 1/4 (3.18)	2 1/4 (5.72)	2 1/4 (5.72)	DC4001000
1.188-1.375 (3.02-3.49)	1 1/4	D	2 5/16 (5.87)	1 1/4 (3.18)	2 1/4 (5.72)	2 1/4 (5.72)	DC4001188
1.375-1.625 (3.49-4.13)	1 1/4	E	2 5/8 (6.67)	1 1/4 (3.18)	3 1/8 (7.94)	3 (7.62)	DC4001375
1.625-1.875 (4.13-4.76)	1 1/4	E	2 5/8 (6.67)	1 1/4 (3.18)	3 1/8 (7.94)	3 (7.62)	DC4001625
.875-1.00 (2.22-2.54)	1 1/2	D	2 5/16 (5.87)	1 7/16 (3.65)	2 1/4 (5.72)	2 1/4 (5.72)	DC500875
1.00-1.188 (2.54-3.02)	1 1/2	D	2 5/16 (5.87)	1 7/16 (3.65)	2 1/4 (5.72)	2 1/4 (5.72)	DC5001000
1.188-1.375 (3.02-3.49)	1 1/2	D	2 5/16 (5.87)	1 7/16 (3.65)	2 1/4 (5.72)	2 1/4 (5.72)	DC5001188
1.375-1.625 (3.49-4.13)	1 1/2	E	2 5/8 (6.67)	1 7/16 (3.65)	3 1/8 (7.94)	3 (7.62)	DC5001375
1.625-1.875 (4.13-4.76)	1 1/2	E	2 5/8 (6.67)	1 7/16 (3.65)	3 1/8 (7.94)	3 (7.62)	DC5001625
1.375-1.625 (3.49-4.13)	2	E	2 5/8 (6.67)	1 29/32 (4.84)	3 1/8 (7.94)	3 (7.62)	DC6001375
1.625-1.875 (4.13-4.76)	2	E	2 5/8 (6.67)	1 29/32 (4.84)	3 1/8 (7.94)	3 (7.62)	DC6001625
1.875-2.188 (4.76-5.56)	2	F	2 9/16 (6.51)	1 7/8 (4.76)	3 7/8 (9.84)	3 3/4 (9.53)	DC6001875
2.188-2.500 (5.56-6.35)	2	F	2 9/16 (6.51)	1 7/8 (4.76)	3 7/8 (9.84)	3 3/4 (9.53)	DC6002188
1.375-1.625 (3.49-4.13)	2 1/2	E	2 5/8 (6.67)	2 1/16 (5.24)	3 1/8 (7.94)	3 1/8 (7.94)	DC7001375
1.625-1.875 (4.13-4.76)	2 1/2	E	2 5/8 (6.67)	2 1/16 (5.24)	3 1/8 (7.94)	3 1/8 (7.94)	DC7001625
1.875-2.188 (4.76-5.56)	2 1/2	F	2 5/8 (6.67)	2 5/16 (5.87)	3 7/8 (9.84)	3 3/4 (9.53)	DC7001875
2.188-2.500 (5.56-6.35)	2 1/2	F	2 5/8 (6.67)	2 5/16 (5.87)	3 7/8 (9.84)	3 3/4 (9.53)	DC7002188
1.875-2.188 (4.76-5.56)	3	F	2 5/8 (6.67)	2 3/4 (6.99)	3 7/8 (9.84)	3 3/4 (9.53)	DC8001875
2.188-2.500 (5.56-6.35)	3	F	2 5/8 (6.67)	2 3/4 (6.99)	3 7/8 (9.84)	3 3/4 (9.53)	DC8002188

* Para los empaques y las contratueras agregue el sufijo SG.

** Para cuerpos B, C y D y roscas – Acero; Para cuerpos E y F y roscas – Hierro.

Liberador de tensión serie LT conducto metálico flexible contra agua



Conductor de metal flexible contra agua.

Características

- Para uso interior y exterior requiere un conductor contra agua.
- Previene la desconexión provocada por estrés, tensión, vibración o movimiento.
- Provee un sello efectivo contra contaminantes que pueden conducir poca electricidad.
- Ideal para procesadores de comida, aire acondicionado, herramientas eléctricas, pulpa, plantas de papel y refinerías.

Características

- Incrementa la acción de agarre en proporción a la cantidad de tensión aplicada al cable.
- Tejidos-Múltiples, La malla de acero inoxidable tiene un arco uniforme, mas fuerte y resistente a la corrosión.
- Alta calidad, acero resistente y accesorios de hierro fundido disponible en 3/8" (0.95cm) hasta 2" (5.08cm).
- Disponible en cuerpo recto y Angulo de 90° de rosca Macho.
- Sello termoplástico en el empaque, un sello efectivo contra el agua, petróleo, polvo y suciedad.

Conector Recto

Tamaño del conductor	Longitud de la malla M	Dimensiones en Pulgadas (cm)					Código	
		A	B	C	H	(no aislados)	(aislados)	
3/8	6 7/16 (16.35)	1 7/8 (4.76)	11/16 (1.75)	1 1/4 (3.18)	3/4 (1.91)	LT000	LTB000	
1/2	6 1/8 (15.56)	1 7/8 (4.76)	3/4 (1.91)	1 7/16 (3.65)	3/4 (1.91)	LT100	LTB100	
3/4	6 5/16 (16.03)	1 3/16 (3.02)	3/4 (1.91)	1 5/8 (4.13)	3/4 (1.91)	-	LTB200	
1	8 3/16 (20.80)	1 7/16 (3.66)	7/8 (2.22)	1 15/16 (4.92)	3/4 (1.91)	-	LTB300	
1 1/4	10 3/4 (27.31)	1 9/16 (3.97)	1 (2.54)	2 3/8 (6.03)	3/4 (1.91)	LT400	LTB400	
1 1/2	11 13/16 (30.00)	1 9/16 (3.97)	1 1/8 (2.86)	2 3/4 (6.99)	3/4 (1.91)	LT500	LTB500	
2	14 7/16 (36.67)	1 13/16 (4.60)	1 1/8 (2.86)	3 5/16 (8.41)	3/4 (1.91)	LT600	LTB600	

M = Longitud de la malla en diámetro nominal.

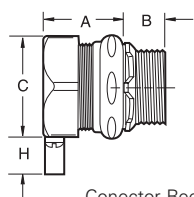

Conector Recto

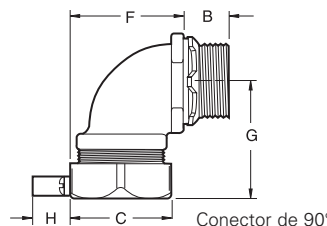

Conector de 90°

Conector de 90°

Tamaño del conductor	Longitud de la malla M	Dimensiones en Pulgadas (cm)					Código	
		B	C	F	G	H	(no aislados)	(aislados)
3/8	6 7/16 (16.35)	11/16 (1.75)	1 1/4 (3.18)	1 5/16 (3.33)	1 3/8 (3.49)	3/4 (1.91)	LT090	LTB090
1/2	6 1/8 (15.56)	3/4 (1.91)	1 7/16 (3.65)	1 7/16 (3.65)	1 3/8 (3.49)	3/4 (1.91)	LT190	LTB190
3/4	6 5/16 (16.03)	3/4 (1.91)	1 5/8 (4.13)	1 5/8 (4.13)	1 1/2 (3.81)	3/4 (1.91)	LT290	LTB290
1	8 3/16 (20.80)	7/8 (2.22)	1 15/16 (4.92)	1 15/16 (4.92)	1 13/16 (4.60)	3/4 (1.91)	LT390	LTB390
1 1/4	10 3/4 (27.31)	1 (2.54)	2 3/8 (6.03)	2 3/8 (6.03)	2 (5.08)	3/4 (1.91)	LT490	LTB490
1 1/2	11 13/16 (30.00)	1 1/8 (2.86)	2 3/4 (6.99)	2 11/16 (6.83)	2 7/16 (6.19)	3/4 (1.91)	LT590	LTB590
2	14 7/16 (36.67)	1 1/8 (2.86)	3 5/16 (8.41)	3 3/16 (8.10)	2 11/16 (6.83)	3/4 (1.91)	LT690	LTB690

M = Longitud de la malla en diámetro nominal.

Liberador de tensión serie I seguros

Aplicaciones

- Solo para uso interior.
- Provee un liberador de tensión para trabajo pesado y controla la flexión de arco en 2, 3, 4 y hasta 5 cables, con Cooper Wiring Devices by Eaton Safety Grip™ clavijas y conectores de cable.

Características

- Instalación fácil y rápida. Las pestañas de los ojos encajan debajo de las abrazaderas de los cables de nylon y de los tornillos para asegurarlo.
- Tejido-sencillo creada con un potente galvanizado de acero.

I - Seguros

Clases de cable en pulgadas (cm)	Longitud en pulgadas (cm)		Código
	E	M	
.30-.43 (.76-1.09)	1 1/4 (3.18)	4 (10.16)	I30
.40-.56 (1.02-1.42)	1 1/4 (3.18)	4 3/4 (12.07)	I40
.52-.73 (1.32-1.85)	1 1/2 (3.81)	6 (15.24)	I52
.70-.85 (1.78-2.16)	1 1/2 (3.81)	6 1/2 (16.51)	I70
.82-1.00 (2.08-2.54)	1 1/2 (3.81)	8 (20.32)	I82
.94-1.25 (2.39-3.18)	1 1/2 (3.81)	10 (25.40)	I94

E = Longitud del Ojo

M = Longitud de la malla en diámetro nominal.

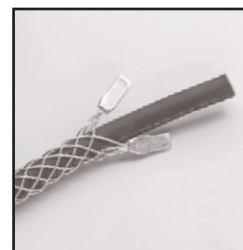

WIRE MESH

Seguro de apoyo serie BD

Cables colgantes, ojo sencillo, agarradera universal



Ojo sencillo, ancho

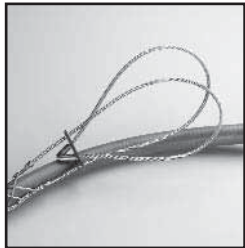

Agarradera universal, ancho



Resorte

Aplicaciones

- Para uso interior y exterior. Solo para aplicaciones de trabajo ligero.
- Apoya al peso de los cables flexibles o de cables colgantes.
- Libera la tensión, tira, vibra y flexiona una conexión de cable de un equipo eléctrico.
- Puede ser usado como opción en seguros de cables colgantes, resortes que reducen la tensión, previenen accidentes y costoso tiempo de inactividad.

Características

- Incrementa la acción de agarre en proporción directa a la cantidad de tensión aplicada al cable.
- Construcción para trabajo pesado, galvanizado de acero.
- De fácil instalación ya que no necesita de herramientas especiales.
- Escoja un tipo de ojo sencillo o una agarradera bloqueada.
- Como opción, el seguro de cables colgantes puede ser usado con un ojo sencillo, desmontando la barra de la bobina, colocándolo a través de los ojos del bucle y sustituyendo la tracción.
- El diámetro del cable debe de ser de un rango de 0.22" a 1.25" (.56-3.18cm).

Precaución: Nunca use seguros aproximados a ruptura.

Ojo Sencillo

Clase de cable en pulgadas (cm)	Aproximación de ruptura lbs. (N)	Longitud en pulgadas (cm)		Código
		E	M	
.22-.32 (.56-.81)	350 (1,557)	3 (7.62)	3.50 (8.89)	BDS22
.30-.43 (.76-1.09)	450 (2,002)	4 (10.16)	4.00 (10.16)	BDS30
.41-.56 (1.04-1.42)	550 (2,446)	6 (15.24)	4.75 (12.07)	BDS41
.53-.73 (1.35-1.85)	1,000 (4,448)	7 (17.78)	6.00 (15.24)	BDS53
.70-.85 (1.78-2.16)	1,400 (6,227)	7 (17.78)	6.75 (17.15)	BDS70
.82-1.00 (2.08-2.54)	1,400 (6,227)	8 (20.32)	8.00 (20.32)	BDS82
.96-1.25 (2.44-3.18)	1,500 (6,672)	9 (22.86)	9.50 (24.13)	BDS96

Agarradera Universal

Clase de cable en pulgadas (cm)	Aproximación de ruptura lbs. (N)	Longitud en pulgadas (cm)		Código
		E	M	
.22-.32 (.56-.81)	350 (1,557)	9 (22.86)	3.50 (8.89)	BDU22
.30-.43 (.76-1.09)	450 (2,002)	10 (25.4)	4.00 (10.16)	BDU30
.41-.56 (1.04-1.42)	550 (2,446)	12 (30.48)	4.75 (12.07)	BDU41
.53-.73 (1.35-1.85)	1,000 (4,448)	13 (33.02)	6.00 (15.24)	BDU53
.70-.85 (1.78-2.16)	1,400 (6,227)	13 (33.02)	6.75 (17.15)	BDU70
.82-1.00 (2.08-2.54)	1,400 (6,227)	14 (35.56)	8.00 (20.32)	BDU82
.96-1.25 (2.44-3.18)	1,500 (6,672)	15 (38.10)	9.50 (24.13)	BDU96

E = Longitud del Ojo

M = Longitud de la malla en diámetro nominal.

Seguro de Resorte

Desvío Máximo en pulgadas (cm) @Lbs. (N)	Aprox. de ruptura Lbs. (N)	Longitud en pulgadas (cm)			Código
		Longitud	Diámetro	Descripción	
2 1/8 (5.40) at 40 lbs. (178)	600 (2,669)	8.25 (20.96)	0.75 (1.91)	40 lbs. Spring	B2001
3 1/8 (7.94) at 80lbs. (356)	850 (3,781)	8.25 (20.96)	1 (2.54)	80 lbs. Spring	B2002

Seguro de apoyo serie SGS

Trabajo estándar. ojo sencillo, malla cerrada

Aplicaciones

- Aplicaciones estándar para apoyo interior y exterior y liberador de tensión vertical 99 (30m) y una carga de 600 Lbs (2,669 N).
- Apoya el peso verticalmente colgado y cables inclinados, manguera, tubería y varillas de metal.
- El ojo sencillo se usa cuando el cable está en posición vertical y se aplica en la curva del cable.
- La Malla cerrada se usa para un apoyo permanente cuando el extremo del cable está disponible. Divida el encaje cerrado para un apoyo permanente cuando el extremo del cable no está disponible. Divida la varilla cerrada para un apoyo permanente cuando el extremo del cable no está disponible.

Características

- Incrementa la acción de agarre en proporción directa a la cantidad de tensión aplicada al cable.
- Fácil de instalar y remover ya que no requiere de herramientas especiales. Puede ser recolocado o reposicionado sin ninguna dificultad, ahorrando tiempo y trabajo.
- Apoya al seguro de aprensado cuando es más de un cable.
- Tejido-Sencillo con el equalizador asegura una carga equilibrada y permite que el cable se contraiga y se expanda sin perder fuerza en el agarre.
- El seguro de malla fue producido con una alta calidad, no-magnética, bañados en bronce, el cual provee una alta resistencia a la corrosión.
- Seguro de acero inoxidable y disponible en tamaños especiales. Consulte a la fábrica.
- Disponibles en rango de cables de 1.50" – 3.99" (1.27 – 10.13 cm) y malla con medidas arriba de 27" (68.58cm).

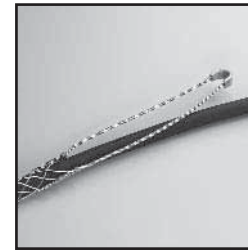

Ojo sencillo, cerrado

Precaución: Nunca use seguros aproximados a ruptura.

WIRE MESH

Ojo Sencillo, Malla Cerrada

Clase de cable en pulgadas (cm)	Aproximación de Ruptura Lbs. (N)	Longitud en pulgadas (cm)		Código
		E	M	
.50-.62 (1.27-1.57)	530 (2,357)	7 (17.78)	10 (25.40)	SGS50
.63-.74 (1.60-1.88)	790 (3,514)	8 (20.32)	10 (25.40)	SGS63
.75-.99 (1.91-2.51)	1,020 (4,537)	8 (20.32)	13 (33.02)	SGS75
1.00-1.24 (2.54-3.15)	1,610 (7,161)	9 (22.86)	14 (35.56)	SGS100
1.25-1.49 (3.18-3.78)	1,610 (7,161)	10 (25.40)	15 (38.10)	SGS125
1.50-1.74 (3.81-4.42)	1,610 (7,161)	12 (30.48)	17 (43.18)	SGS150
1.75-1.99 (4.45-5.05)	2,150 (9,563)	14 (35.56)	19 (48.26)	SGS175
2.00-2.49 (5.08-6.32)	3,260 (14,500)	16 (40.64)	21 (53.34)	SGS200
2.50-2.99 (6.35-7.59)	3,260 (14,500)	18 (45.72)	23 (58.42)	SGS250
3.00-3.49 (7.62-8.86)	4,900 (21,795)	21 (53.34)	25 (63.50)	SGS300
3.50-3.99 (8.89-10.13)	4,900 (21,795)	24 (60.96)	27 (68.58)	SGS350

E = Longitud del Ojo

M = Longitud de la malla en diámetro nominal.

Seguro de Apoyo Serie SGS

Trabajo estándar. ojo sencillo, encaje cerrado, varilla cerrada



Ojo sencillo, encaje cerrado



Ojo sencillo, varilla cerrada

Ojo Sencillo, Encaje

Clase de cable en pulgadas (cm)	Aproximación de Ruptura Lbs. (N)	Longitud en pulgadas (cm)		Código
		E	M	
.50-.62 (1.27-1.57)	530 (2,357)	7 (17.78)	10 (25.40)	SGSL50
.63-.74 (1.60-1.88)	790 (3,514)	8 (20.32)	10 (25.40)	SGSL63
.75-.99 (1.91-2.51)	1,020 (4,537)	8 (20.32)	13 (33.02)	SGSL75
1.00-1.24 (2.54-3.15)	1,610 (7,161)	9 (22.86)	14 (35.56)	SGSL100
1.25-1.49 (3.18-3.78)	1,610 (7,161)	10 (25.40)	15 (38.10)	SGSL125
1.50-1.74 (3.81-4.42)	1,610 (7,161)	12 (30.48)	17 (43.18)	SGSL150
1.75-1.99 (4.45-5.05)	2,150 (9,563)	14 (35.56)	19 (48.26)	SGSL175
2.00-2.49 (5.08-6.32)	3,260 (14,500)	16 (40.64)	21 (53.34)	SGSL200
2.50-2.99 (6.35-7.59)	3,260 (14,500)	18 (45.72)	23 (58.42)	SGSL250
3.00-3.49 (7.62-8.86)	4,900 (21,795)	21 (53.34)	25 (63.50)	SGSL300
3.50-3.99 (8.89-10.13)	4,900 (21,795)	24 (60.96)	27 (68.58)	SGSL350

Ojo Sencillo, Varilla Cerrada

Clase de cable en pulgadas (cm)	Aproximación de Ruptura Lbs. (N)	Longitud en pulgadas (cm)		Código
		E	M	
.50-.62 (1.27-1.57)	530 (2,357)	7 (17.78)	10 (25.40)	SGSR50
.63-.74 (1.60-1.88)	790 (3,514)	8 (20.32)	10 (25.40)	SGSR63
.75-.99 (1.91-2.51)	1,020 (4,537)	8 (20.32)	13 (33.02)	SGSR75
1.00-1.24 (2.54-3.15)	1,610 (7,161)	9 (22.86)	14 (35.56)	SGSR100
1.25-1.49 (3.18-3.78)	1,610 (7,161)	10 (25.40)	15 (38.10)	SGSR125
1.50-1.74 (3.81-4.42)	1,610 (7,161)	12 (30.48)	17 (43.18)	SGSR150
1.75-1.99 (4.45-5.05)	2,150 (9,563)	14 (35.56)	19 (48.26)	SGSR175
2.00-2.49 (5.08-6.32)	3,260 (14,500)	16 (40.64)	21 (53.34)	SGSR200
2.50-2.99 (6.35-7.59)	3,260 (14,500)	18 (45.72)	23 (58.42)	SGSR250
3.00-3.49 (7.62-8.86)	4,900 (21,795)	21 (53.34)	25 (63.50)	SGSR300
3.50-3.99 (8.89-10.13)	4,900 (21,795)	24 (60.96)	27 (68.58)	SGSR350

E = Longitud del Ojo

M = Longitud de la malla en diámetro nominal.

Seguro de Apoyo Serie UP

Trabajo pesado, ojo flexible, malla cerrada

Aplicaciones

- Confiable, herramienta reusable, diseñada poner e instalar cables subterráneos, líneas de comunicación, y líneas de servicio.
- Usado en fábricas, lugares de construcción, trabajo en general, instalaciones y mantenimiento eléctrico subterráneo.
- Ojo flexible para trabajos relativamente rectos, donde hay pocas oportunidades de flexión.
- Cable reforzado con pestañas protectoras en el final del cable.
- Capaz de tirar de múltiples cables.

Características

- Fácil, rápido, y seguro de instalar y de quitar.
- Cable de gran fuerza, galvanizado de acero.
- Tejido doble, este diseño agrega una gran fuerza y una excelente malla para manejar al cable en una gran longitud y trabajos pesados.
- Medidas más grandes o más pequeñas disponibles solo sobre pedido.

Precaución: Nunca use seguros aproximados a ruptura.



Ojo flexible,
trabajo pesado

Ojo Flexible, Trabajo Pesado

Clase de cable en pulgadas (cm)	Aproximación de Ruptura Lbs. (N)	Longitud en pulgadas (cm)		Código
		E	M	
.50-.61 (1.27-1.55)	4,500 (20,016)	5 (12.7)	20 (50.8)	UPF5020
.62-.74 (1.57-1.88)	5,600 (24,909)	5 (12.7)	24 (60.96)	UPF6224
.75-.99 (1.91-2.51)	6,800 (30,246)	6 (15.24)	36 (91.44)	UPF7536
1.00-1.49 (2.54-3.78)	9,600 (42,701)	7 (17.78)	36 (91.44)	UPF10036
1.50-1.99 (3.81-5.05)	16,400 (72,947)	7 (17.78)	36 (91.44)	UPF15036
3.00-3.49 (7.62-8.86)	24,500 (108,976)	10 (25.40)	40 (101.60)	UPF30040
3.50-3.99 (8.89-10.13)	31,000 (137,888)	10 (25.40)	40 (101.60)	UPF35040

E = Longitud del Ojo

M = Longitud de la malla en diámetro nominal.

Abrazadera para cables Serie LP

Trabajo ligero, ojo flexible



Ojo flexible,
trabajo ligero

Aplicaciones

- Confiable, herramienta reusable.
- Usado en industrias, construcciones comerciales, trabajos generales y trabajos ligeros subterráneos y líneas de transmisión en serie.
- Para trabajo ligero, diseñado para usar en construcciones subterráneas donde un seguro necesite un jalado ligero.

Características

- Seguro, rápido y fácil de instalar ya que no requiere de herramientas especiales.
- Gran resistencia con su galvanizado de acero.
- El tejido sencillo se ajusta automáticamente al seguro y no se resbala, además protege el aislamiento del cable contra cualquier daño.
- Tejido interminable, elimina fuertes o protuberancias extremos que pueden ser causa de daños y obstrucciones en poleas o conductos.
- Ojo flexible asegurador, con un collar forjado en aluminio que controla la curva del arco previniendo tirones.
- El cable reforzado debe de proteger el extremo del cable.

Precaución: Nunca use seguros aproximados a ruptura.

Ojo Flexible, Abrazadera Junior

Clase de cable en pulgadas (cm)	Aproximación de ruptura Lbs. (N)	Longitud en pulgadas (cm)		Código
		E	M	
.50-.61 (1.27-1.55)	2,800 (12,454)	5 (12.7)	11 (27.94)	LP5011
.50-.61 (1.27-1.55)	2,800 (12,454)	5 (12.7)	16 (40.64)	LP5016
.62-.74 (1.57-1.88)	2,800 (12,454)	5 (12.7)	11 (27.94)	LP6211
.62-.74 (1.57-1.88)	2,800 (12,454)	5 (12.7)	16 (40.64)	LP6216
.75-.99 (1.91-2.51)	4,000 (17,792)	6 (15.24)	12 (30.48)	LP7512
.75-.99 (1.91-2.51)	4,000 (17,792)	6 (15.24)	20 (50.8)	LP7520
1.00-1.24 (2.54-3.15)	5,300 (23,574)	7 (17.78)	13 (33.02)	LP10013
1.00-1.24 (2.54-3.15)	6,800 (30,246)	7 (17.78)	20 (50.8)	LP10020
1.25-1.49 (3.18-3.78)	5,300 (23,574)	7 (17.78)	14 (35.56)	LP12514
1.25-1.49 (3.18-3.78)	6,800 (30,246)	7 (17.78)	21 (53.34)	LP12521
1.50-1.74 (3.81-4.42)	6,800 (30,246)	8 (20.32)	15 (38.1)	LP15015
1.50-1.99 (3.81-5.05)	6,800 (30,246)	8 (20.32)	23 (58.42)	LP15023
1.75-1.99 (4.45-5.05)	8,500 (37,808)	8 (20.32)	17 (43.18)	LP17517
2.00-2.49 (5.08-6.32)	8,500 (37,808)	9 (22.86)	18 (45.72)	LP20018
2.00-2.49 (5.08-6.32)	8,500 (37,808)	9 (22.86)	25 (63.5)	LP20025
2.50-2.99 (6.35-7.59)	10,600 (47,149)	9 (22.86)	18 (45.72)	LP25018
2.50-2.99 (6.35-7.59)	10,600 (47,149)	9 (22.86)	27 (68.58)	LP25027
3.00-3.49 (7.62-8.86)	14,700 (65,386)	10 (25.4)	20 (50.8)	LP30020
3.00-3.49 (7.62-8.86)	14,700 (65,386)	10 (25.4)	30 (76.2)	LP30030
3.50-3.99 (8.89-10.13)	14,700 (65,386)	10 (25.4)	32 (81.28)	LP35032

E = Longitud del Ojo

M = Longitud de la malla en diámetro nominal.

Abrazadera para Cables Serie LPJ

Ojo flexible, Abrazadera junior

Aplicaciones

- Confiable, herramienta reusable.
- Usado en industrias, construcciones comerciales.
- La abrazadera junior fue diseñada para asegurar construcciones aisladas en conductos donde las tensiones son bajas y para conectar un conjunto de cable aislado a una abrazadera de cinta.

Características

- Seguro, rápido y fácil de instalar ya que no requiere de herramientas especiales.
- Gran resistencia con su galvanizado de acero.
- El tejido sencillo se ajusta automáticamente al seguro y no se resbala, además protege el aislamiento del cable contra cualquier daño.
- Tejido interminable, elimina fuertes o protuberantes extremos que pueden ser causa de daños y obstrucciones en poleas o conductos.
- Ojo flexible asegurador, con un collar forjado en aluminio que controla la curva del arco previniendo tirones.
- El cable reforzado debe de proteger el extremo del cable.

Precaución: Nunca use seguros aproximados a ruptura.

Ojo Flexible, Abrazadera Junior

Clase de cable en pulgadas (cm)	Aproximación de ruptura Lbs. (N)	Longitud en pulgadas (cm)		Código
		E	M	
.25-.36 (.64-.91)	450 (2,002)	3.25 (8.26)	4.25 (10.8)	LPJ25
.37-.49 (.94-1.24)	900 (4,003)	3.25 (8.26)	7 (17.78)	LPJ37
.50-.61 (1.27-1.55)	1,300 (5,782)	4.25 (10.8)	8.5 (21.59)	LPJ50
.62-.74 (1.57-1.88)	1,950 (8,674)	5 (12.7)	10 (25.4)	LPJ62
.75-.99 (1.91-2.51)	2,800 (12,454)	5.75 (14.61)	10 (25.4)	LPJ75
1.00-1.25 (2.54-3.18)	3,900 (17,347)	6.5 (16.51)	11.5 (29.21)	LPJ100

E = Longitud del Ojo

M = Longitud de la malla en diámetro nominal.

Abrazadera para cables Serie MP

Trabajo ligero, Longitud corta, estándar y larga,
ojo flexible

Características y aplicaciones

- La abrazadera para cables de uso estándar esta hecha a mano con un tejido sencillo que cambia a un tejido doble diseñado para añadir fuerza y durabilidad.
- La malla variable automáticamente ajusta su abrazadera a la carga, lo cual evita que se resbale y protege el aislamiento del cable contra cualquier daño.
- Estas abrazaderas están tejidas en acero galvanizado.
- Para uso en plantas industriales, edificios comerciales y trabajos utilitarios.
- Recomendado para uso rudo, o aplicaciones robustas, y es adecuada para instalaciones bajo tierra que estén sometidas a tracción, a un precio económico.

Precaución: Nunca use seguros aproximados a ruptura.

Longitud corta, ojo flexible, tipo T

Diámetro del cordón en pulgadas (cm)	Diámetro del ojo	Longitud de malla		Código
		E	M	
0.50-0.61" (12.7-15.5mm)	7/32" (0.2mm)	21" (533.4mm)	4,500 lbs.	MP5021
0.62-0.74" (15.7-18.8mm)	1/4" (6.4mm)	24" (609.6mm)	5,600 lbs.	MP6224
0.75-0.99" (19.1-25.1mm)	1/4" (6.4mm)	24" (609.6mm)	6,800 lbs.	MP7524
1.00-1.49" (25.4-37.8mm)	5/16" (7.9mm)	24" (609.6mm)	9,600 lbs.	MP10024
1.50-1.99" (38.1-50.2mm)	7/16" (11.1mm)	24" (609.6mm)	16,400 lbs.	MP15024
2.00-2.49" (50.8-63.2mm)	7/16" (11.1mm)	24" (609.6mm)	18,500 lbs.	MP20024
2.50-2.99" (63.5-75.9mm)	1/2" (12.7mm)	24" (609.6mm)	24,500 lbs.	MP25024
3.00-3.49" (76.2-88.6mm)	1/2" (12.7mm)	24" (609.6mm)	24,500 lbs.	MP30024
3.50-3.99" (88.9-101.3mm)	5/8" (15.9mm)	26" (660.4mm)	31,000 lbs.	MP35026

Longitud estándar, ojo flexible, tipo T

Diámetro del cordón en pulgadas (cm)	Diámetro del ojo	Longitud de malla		Código
		E	M	
0.75-0.99" (19.1-25.1mm)	1/4" (6.4mm)	36" (914.4mm)	6,800 lbs.	MP7536
1.00-1.49" (25.4-37.8mm)	5/16" (7.9mm)	36" (914.4mm)	9,600 lbs.	MP10036
1.50-1.99" (38.1-50.2mm)	7/16" (11.1mm)	36" (914.4mm)	16,400 lbs.	MP15036
2.00-2.49" (50.8-63.2mm)	7/16" (11.1mm)	36" (914.4mm)	18,500 lbs.	MP20036
2.50-2.99" (63.2-70.9mm)	1/2" (12.7mm)	36" (914.4mm)	24,500 lbs.	MP25036
3.00-3.49" (76.2-88.6mm)	1/2" (12.7mm)	36" (914.4mm)	24,500 lbs.	MP30036
3.50-3.99" (88.9-101.3mm)	5/8" (15.9mm)	36" (914.4mm)	31,000 lbs.	MP35036

Longitud larga, ojo flexible

Diámetro del cordón en pulgadas (cm)	Diámetro del ojo	Longitud de malla		Código
		E	M	
0.75-0.99" (19.1-25.1mm)		48" (1219.2mm)	8,100 lbs.	MP7548
1.00-1.49" (25.4-37.8mm)		48" (1219.2mm)	11,600 lbs.	MP10048
1.50-1.99" (38.1-50.2mm)		48" (1219.2mm)	19,400 lbs.	MP15048
2.00-2.49" (50.8-63.2mm)		48" (1219.2mm)	19,400 lbs.	MP20048
2.50-2.99" (63.2-70.9mm)		48" (1219.2mm)	25,900 lbs.	MP25048
3.00-3.49" (76.2-88.6mm)		48" (1219.2mm)	25,900 lbs.	MP30048
3.50-3.99" (88.9-101.3mm)		48" (1219.2mm)	32,400 lbs.	MP35048

Abrazadera para cables Serie LTB

Para Conduits metálicos flexibles, NPT

Características y aplicaciones

- La abrazadera a prueba de líquidos está tejida con una malla de acero inoxidable, acero chapado con zinc o cuerpo maleable de acero. Tuercas con resistencia a la corrosión.
- Disponible en cuerpo recto, ángulos de 45° y 90°, rosca macho.
- Cada accesorio está provisto con una garganta aislada para brindar protección contra el daño causado por dobladuras, contracción y dilatación por calor.
- La malla brinda un curva de arco uniforme resistente a las dobladuras y a la corrosión.
- Para uso tanto interior como exterior.
- Usada para conectar conductos a prueba de líquidos para componentes eléctricos, para prevenir el desprendimiento de dichos conductos.
- La abrazadera a prueba de líquidos, es recomendada en el cableado de motores y cualquier componente eléctrico.

Liberador de tensión - Abrazaderas a prueba de líquidos para Conduits

Díametro del cordón NTP	Longitud de malla	Cuerpo recto rosca macho	Cuerpo 90° rosca macho	Cuerpo 45° rosca macho
3/8" (9.7mm)	2.63" (66.7mm)	LTB000	LTB090	LTB045
1/2" (12.7mm)	3.88" (98.4mm)	LTB100	LTB190	LTB145
3/4" (19.0mm)	4.38" (111.1mm)	LTB200	LTB290	LTB245
1" (25.4mm)	5.25" (133.3mm)	LTB300	LTB390	LTB345
1-1/4" (31.8mm)	5.63" (142.9mm)	LTB400	LTB490	LTB445
1-1/2" (38.1mm)	5.75" (146.0mm)	LTB500	LTB590	LTB545
2" (50.8mm)	7.50" (190.5mm)	LTB600	LTB690	LTB645
2-1/2" (63.5mm)	9.63" (244.6mm)	LTB700	LTB790	LTB745
3" (76.2mm)	10.63" (270.0mm)	LTB800	LTB890	LTB845
4" (101.6mm)	12.0" (304.8mm)	LTB900	LTB990	LTB945



Ojo flexible, trabajo ligero

Abrazadera para cables Serie SGD

Malla aseguradora, uso estándar - malla cerrada

Características y aplicaciones

- La abrazadera con malla encerrada, está diseñada para cargas superiores a 600 libras, y tramos verticales de no más de 100 pies.
- Disponible en una variedad de estilos de ojos y diferentes rangos para el soporte de cables eléctricos y de fibra óptica, barras de acero y tuberías.
- Capaz de tirar más de un cable.
- La malla aseguradora está producida con alta calidad, es anti-magnética, con una delgada cubierta de bronce que brinda una mayor resistencia a la corrosión.
- Absorbe el estrés producido por la vibración, dilatación, contracción y dobladuras.
- Dos ojos para cuando se utiliza un cable de manera vertical y se extiende sin doblar.
- Un ojo para cuando se utiliza un cable de manera vertical y para aplicaciones donde el cable se dobla.

Liberador de tensión - Abrazaderas a prueba de líquidos para Conduits

Díametro del cordón en pulgadas (cm)	Díametro del ojo	Longitud de malla E	Aprox ruptura M	Código
0.50-0.61" (12.7-15.5mm)	4" (101.6mm)	11" (279.4mm)	770 lbs.	SGD50
0.62-0.74" (15.7-18.8mm)	4" (101.6mm)	11" (279.4mm)	1,150 lbs.	SGD63
0.75-0.99" (19.1-25.1mm)	4" (101.6mm)	14" (355.6mm)	1,320 lbs.	SGD75
1.00-1.24" (25.4-31.5mm)	5" (127.0mm)	15" (381.0mm)	1,920 lbs.	SGD100
1.25-1.49" (31.8-37.8mm)	5" (127.0mm)	16" (406.4mm)	1,920 lbs.	SGD125
1.50-1.74" (38.1-44.2mm)	6" (152.4mm)	18" (457.2mm)	1,920 lbs.	SGD150
1.75-1.99" (44.5-50.5mm)	6" (152.4mm)	20" (508.0mm)	3,150 lbs.	SGD175
2.00-2.49" (50.8-63.2mm)	6" (152.4mm)	22" (558.8mm)	3,360 lbs.	SGD200
2.50-2.99" (63.5-75.9mm)	6" (152.4mm)	24" (609.6mm)	3,360 lbs.	SGD250
3.00-3.49" (76.2-88.6mm)	8" (203.2mm)	26" (660.4mm)	5,280 lbs.	SGD300
3.50-3.99" (88.9-101.3mm)	8" (203.2mm)	28" (711.2mm)	5,280 lbs.	SGD350

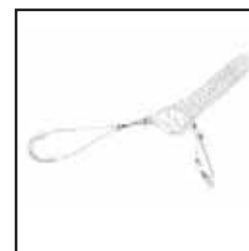

Ojo flexible, trabajo ligero

Abrazadera para cables Serie SGDL

Sujeción tipo ojal

Abrazadera de ojo doble y sencillo

Características y aplicaciones

- Son usados para cuando el final del cable es de difícil acceso y la abrazadera está prevista para una instalación permanente.
- Diseñada para cargas superiores a las 600 libras, y tramos verticales de no más de 100 pies.
- La malla aseguradora está producida con alta calidad, es anti-magnética, con una delgada cubierta de bronce que brinda una mayor resistencia a la corrosión.
- Capaz de tirar más de un cable.
- Absorbe el estrés producido por la vibración, dilatación, contracción y dobladuras.
- Disponible en una variedad de estilos de ojos y diferentes rangos para el soporte de cables eléctricos y de fibra óptica, barras de acero y tuberías.
- Un ojo para cuando se utiliza un cable de manera vertical y para aplicaciones donde el cable se dobla.
- Dos ojos para cuando se utiliza un cable de manera vertical y se extiende sin doblar.

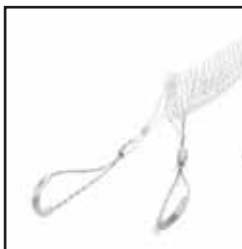

Ojo flexible,
trabajo ligero

Longitud corta, ojo flexifle, tipo T

Diámetro del cordón en pulgadas (cm)	Diámetro del ojo Ruptura Lbs. (N)	Longitud de malla		Aprox ruptura	Código
		E	M		
0.50-0.61" (12.7-15.5mm)	7/32" (0.2mm)	21" (533.4mm)	4,500 lbs.	MP5021	
0.62-0.74" (15.7-18.8mm)	1/4" (6.4mm)	24" (609.6mm)	5,600 lbs.	MP6224	
0.75-0.99" (19.1-25.1mm)	1/4" (6.4mm)	24" (609.6mm)	6,800 lbs.	MP7524	
1.00-1.49" (25.4-37.8mm)	5/16" (7.9mm)	24" (609.6mm)	9,600 lbs.	MP10024	
1.50-1.99" (38.1-50.2mm)	7/16" (11.1mm)	24" (609.6mm)	16,400 lbs.	MP15024	
2.00-2.49" (50.8-63.2mm)	7/16" (11.1mm)	24" (609.6mm)	18,500 lbs.	MP20024	
2.50-2.99" (63.5-75.9mm)	1/2" (12.7mm)	24" (609.6mm)	24,500 lbs.	MP25024	
3.00-3.49" (76.2-88.6mm)	1/2" (12.7mm)	24" (609.6mm)	24,500 lbs.	MP30024	
3.50-3.99" (88.9-101.3mm)	5/8" (15.9mm)	26" (660.4mm)	31,000 lbs.	MP35026	

Abrazadera para cables Serie SGOR

Sujeción por varilla

Ojillo excentrico y nudo corredizo

Características y aplicaciones

- Son usados para cuando el final del cable es de difícil acceso y la instalación es temporal.
- Diseñada para cargas superiores a las 600 libras y tramos verticales de no más de 100 pies.
- La malla aseguradora está producida con alta calidad, anti-magnética, con una delgada cubierta de bronce que brinda una mayor resistencia a la corrosión.
- Capaz de tirar más de un cable.
- Absorbe el estrés producido por la vibración, dilatación, contracción y dobladuras.
- Disponible en una variedad de estilos de ojos y diferentes rangos para el soporte de cables eléctricos y de fibra óptica, barras de acero y tuberías.

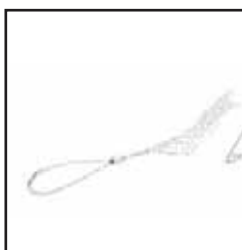

Ojo flexible,
trabajo ligero

Longitud corta, ojo flexifle, tipo T

Diámetro del cordón en pulgadas (cm)	Diámetro del ojo Ruptura Lbs. (N)	Longitud de malla		Aprox ruptura	Código
		E	M		
0.50-0.61" (12.7-15.5mm)	4" (101.6mm)	11" (279.4mm)	770 lbs.	SGOR50	
0.62-0.74" (16.0-18.8mm)	4" (101.6mm)	11" (279.4mm)	960 lbs.	SGOR63	
0.75-0.99" (19.1-25.1mm)	4" (101.6mm)	14" (355.6mm)	960 lbs.	SGOR75	
1.00-1.24" (28.4-31.5mm)	5" (127.0mm)	15" (381.0mm)	1,680 lbs.	SGOR100	
1.25-1.49" (31.8-37.9mm)	5" (127.0mm)	16" (406.4mm)	1,680 lbs.	SGOR125	
1.50-1.74" (38.1-44.2mm)	5" (127.0mm)	18" (457.2mm)	1,680 lbs.	SGOR150	
1.75-1.99" (44.5-50.5mm)	6" (152.4mm)	20" (508.0mm)	2,640 lbs.	SGOR175	
2.00-2.49" (50.8-63.2mm)	6" (152.4mm)	22" (558.8mm)	3,760 lbs.	SGOR200	
2.50-2.99" (63.5-75.9mm)	8" (203.2mm)	24" (609.6mm)	3,760 lbs.	SGOR250	
3.00-3.49" (76.2-88.6mm)	9" (228.6mm)	26" (660.4mm)	5,040 lbs.	SGOR300	
3.50-3.99" (88.9-101.3mm)	9" (228.6mm)	28" (711.2mm)	5,040 lbs.	SGOR350	

Malla Aseguradora para cables

Para un seguro con diferentes diámetros de cable: La medida de la circunferencia de todos los cables se mantienen juntos y se usa la conversión gráfica.

Diámetro del cable / Circunferencia Conversión Gráfica	
Clase de diámetro	Seguro Clasificación de circunferencia
.25"-.37"	0.78"-1.16"
.37"-.50"	1.16"-1.57"
.50"-.61"	1.57"-1.95"
.62"-.74"	1.95"-2.36"
.75"-1"	2.36"-3.14"
1"-1.25"	3.14"-3.93"
1.25"-1.5"	3.93"-4.71"
1.5"-1.75"	4.71"-5.50"
1.75"-2.0"	5.50"-6.28"
2.0"-2.5"	6.28"-7.85"
2.5"-3.0"	7.85"-9.42"
3.0"-3.5"	9.42"-11.00"
3.5"-4.0"	11.00"-12.57"
4.0"-4.5"	12.57"-14.14"
4.5"-5.0"	14.14"-15.71"

Tamaño del cable	Diámetro	
AWG or MCM	THHN	THW
14	0.105	0.162
12	0.122	0.179
10	0.153	0.199
8	0.201	0.259
6	0.257	0.323
4	0.328	0.372
3	0.356	0.401
2	0.388	0.433
1	0.450	0.508
1/0	0.491	0.549
2/0	0.537	0.595
3/0	0.588	0.647
4/0	0.646	0.705
250	0.716	0.788
300	0.771	0.843
350	0.822	0.895
400	0.869	0.942
500	0.955	1.030
600		1.120
700		1.190
750		1.220
1000		1.380

Nota: Esta tabla solo se utiliza como guía. Los tamaños varían según el fabricante.

AWG	Tamaños de cable portátil Conductores			
	2	3	4	5
18 SO	.390	.410	.440	.500
18 SJO	.310	.330	.360	
16 SO	.410	.430	.490	.530
16 SJO	.330	.360	.390	
14 SO	.530	.560	.610	.680
12 SO	.610	.640	.680	.750
10 SO	.650	.690	.750	.820
8 SO	.810	.910	.990	1.080
6 SO	.930	1.010	1.100	1.200

Fracción de decimal puntos equivalentes	
Fracción	Decimal
1/8	0.125
1/4	0.250
3/8	0.375
1/2	0.500
5/8	0.625
3/4	0.750
7/8	0.875

Factores Importantes de seguridad y trabajo de carga.

Dentro de ciertas familias de seguros, se hace referencia a "aproximación de ruptura". La aproximación de ruptura representa una media calculada, basada en una prueba de seguro no utilizado.

Las condiciones de fabricación normal pueden producir una variación de mas de +/- 20% a las figuras que se muestran en el catálogo.

Con el fin de garantizar la seguridad y el rendimiento de la instalación, es importante que los factores de seguridad se tomen en consideración para compensar las condiciones variadas a las que son sometidos las Mallas Aseguradoras para cables

Las Mallas Aseguradoras de Cables nunca deberán ser usados en una aproximación de ruptura.

Bajo condiciones normales, Cooper Wiring Devices by Eaton recomienda un factor de seguridad de por lo menos cinco (5) para abrazaderas de cable y diez (10) para seguro de apoyo con el fin de calcular la carga de un seguro.

Para determinar el máximo recomendado para trabajo de carga de un seguro, divida el aproximado de ruptura con el factor de seguridad. Por ejemplo, si la aproximación de ruptura de una abrazadera para cable es de 10,000 lbs., entonces el máximo recomendado es de 2,000 lbs (divida 10,000 entre 5). Igualmente si una abrazadera para cable tiene un aproximado de ruptura de 5,000 lbs., el máximo recomendado para carga es de 500 lbs., (Divida 5,000 entre 10).

Si la carga de trabajo y la capacidad de retención son criticas por favor consulte a Cooper Wiring Devices by Eaton llame gratuitamente a 01-800 77-201-00 / 01-800 71-605-86 para una recomendación de producto.

La garantía respecto al rendimiento o capacidad para el uso se aplica a los productos nuevos, sin haber utilizado seguros que no han sido correctamente instalados y mantenidos.

Se recomienda inspecciones regulares a la Malla Aseguradora para cables.

Malla Aseguradora para cables

Guía de selección de cables múltiples

Para seleccionar el diámetro correcto para el seguro, cuando asegure o tire de varios cables con diámetros iguales:

1. Determine el número de cables que asegura o que jala.
2. Escoja la columna apropiada bajo el número de cables en un seguro.
3. Localice el diámetro de un cable sencillo en la columna vertical.
4. Identifique la clase de diámetro correcto en la última columna de lado derecho.

Nota. En caso de instalar una división de una Malla Aseguradora para cables y el diámetro sea el máximo, seleccione el siguiente tamaño más grande.

Ejemplo:

2 Cables, cada uno con un diámetro de 0.59" (1.50cm) puede ser tolerada. Si una malla cerrada esta siendo instalada, la clase de diámetro apropiada debe ser 1.00" – 1.24" (2.54 – 3.15cm).

Dimensiones en pulgadas (cm)

Número de cables en un seguro.							Clase de diámetro en un seguro
2	3	4	5	6 y 7	8	9	
.30-.38 (.76-.97)	.25-.31 (.64-.79)	.22-.27 (.56-.69)	.19-.24 (.48-.61)	.17-.22 (.43-.56)	.15-.19 (.38-.48)	.14-.18 (.36-.46)	.50-.61 (1.27-1.55)
.38-.44 (.97-1.12)	.31-.36 (.79-.91)	.27-.31 (.69-.79)	.24-.29 (.61-.74)	.22-.26 (.56-.66)	.19-.23 (.48-.58)	.18-.21 (.46-.53)	.62-.74 (1.57-1.88)
.44-.59 (1.12-1.50)	.36-.49 (.91-1.24)	.31-.42 (.79-1.07)	.29-.38 (.74-.97)	.26-.34 (.66-.86)	.23-.31 (.58-.79)	.21-.28 (.53-.71)	.75-.99 (1.91-2.51)
.59-.75 (1.50-1.91)	.49-.63 (1.24-1.60)	.42-.54 (1.07-1.37)	.38-.48 (.97-1.22)	.34-.43 (.86-1.09)	.31-.39 (.79-.99)	.28-.35 (.71-.89)	1.00-1.24 (2.54-3.15)
.75-.90 (1.91-2.29)	.63-.76 (1.60-1.93)	.54-.65 (1.37-1.65)	.48-.58 (1.22-1.47)	.43-.52 (1.09-1.32)	.39-.46 (.99-1.17)	.35-.42 (.89-1.07)	1.25-1.49 (3.18-3.78)
.90-1.07 (2.29-2.72)	.76-.89 (1.93-2.26)	.65-.77 (1.65-1.96)	.58-.67 (1.47-1.70)	.52-.60 (1.32-1.52)	.46-.54 (1.17-1.37)	.42-.49 (1.07-1.24)	1.50-1.74 (3.81-4.42)
1.07-1.22 (2.72-3.10)	.89-1.02 (2.26-2.59)	.77-.88 (1.96-2.24)	.67-.77 (1.70-1.96)	.60-.69 (1.52-1.75)	.54-.62 (1.37-1.57)	.49-.56 (1.24-1.42)	1.75-1.99 (4.45-5.05)
1.22-1.53 (3.10-3.89)	1.02-1.28 (2.59-3.25)	.88-1.10 (2.24-2.79)	.77-.96 (1.96-2.44)	.69-.86 (1.75-2.18)	.62-.77 (1.57-1.96)	.56-.71 (1.42-1.80)	2.00-2.49 (5.08-6.32)
1.53-1.83 (3.89-4.65)	1.28-1.53 (3.25-3.89)	1.10-1.32 (2.79-3.35)	.96-1.16 (2.44-2.95)	.86-1.03 (2.18-2.62)	.77-.93 (1.96-2.36)	.71-.85 (1.80-2.16)	2.50-2.99 (6.35-7.59)
1.83-2.14 (4.65-5.44)	1.53-1.79 (3.89-4.55)	1.32-1.54 (3.35-3.91)	1.16-1.35 (2.95-3.43)	1.03-1.20 (2.62-3.05)	.93-1.08 (2.36-2.74)	.85-.99 (2.16-2.51)	3.00-3.49 (7.62-8.86)
2.14-2.44 (5.44-6.20)	1.79-2.05 (4.55-5.21)	1.54-1.76 (3.91-4.47)	1.35-1.54 (3.43-3.91)	1.20-1.37 (3.05-3.48)	1.08-1.24 (2.74-3.15)	.99-1.13 (2.51-2.87)	3.50-3.99 (8.89-10.13)
2.44-2.75 (6.20-6.99)	2.05-2.30 (5.21-5.84)	1.76-1.98 (4.47-5.03)	1.54-1.74 (3.91-4.42)	1.37-1.55 (3.48-3.94)	1.24-1.39 (3.15-3.53)	1.13-1.27 (2.87-3.23)	4.00-4.49 (10.16-11.40)
2.75-3.06 (6.99-7.77)	2.30-2.56 (5.84-6.50)	1.98-2.20 (5.03-5.59)	1.74-1.93 (4.42-4.90)	1.55-1.72 (3.94-4.37)	1.39-1.55 (3.53-3.94)	1.27-1.41 (3.23-3.58)	4.50-4.99 (11.43-12.67)

Extensión industrial de uso rudo



La distancia ya no es un obstáculo,
seguridad con los mejores
componentes

Extensión industrial de uso rudo

Nuestras extensiones cuentan con la mas alta calidad Cooper Wiring Devices by Eaton, ya que todos los componentes que utilizamos son dispositivos Cooper.

Incluyen Caja FS de 1/2" con conector y cable de uso rudo de 3X12, cuentan con contacto dúplex 5-15 y placa dúplex de aluminio, además de la confiable clavija de uso industrial NEMA 5-15.

Con nuestras nuevas extensiones de uso rudo tienes todo a tu alcance.

Beneficios

- Seguridad
- Ahorro
- Conexiones seguras y duraderas
- Materiales de alta calidad
- Diferentes medidas dependiendo tu necesidad.
- Cooper te ofrece la seguridad y respaldo que solo te dan los profesionales.

Extensión industrial de uso rudo

Código	Descripción	Longitud Metros
WDFS515-5	Extensión 5m. Caja FS c/uso rudo 5-15	5
WDFS515-10	Extensión 10m. Caja FS c/uso rudo 5-15	10
WDFS515-15	Extensión 15m. Caja FS c/uso rudo 5-15	15
WDFS515-25	Extensión 25m. Caja FS c/uso rudo 5-15	25
WD-L515UR-F	Extensión 35 cms. Caja FS c/uso rudo 5-15	35 cms

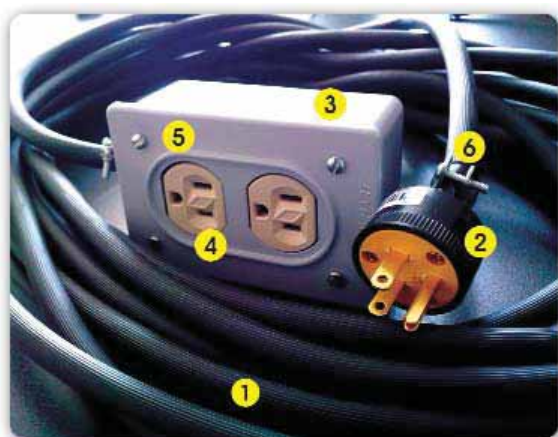

- 1 Cable uso Rudo 3X12
- 2 Clavija NEMA 5-15
- 3 Caja F/S 1/2"
- 4 Contacto Dúplex 5-15
- 5 Placa Dúplex de Aluminio
- 6 Conector uso Rudo



Cintas eléctricas



Ideales para aplicaciones industriales y comerciales

Cintas eléctricas

Conoce la nueva línea de Cintas eléctricas que Cooper Wiring Devices by Eaton tiene para ti.

Nuestras Cintas Eléctricas proveen la mayor protección y el mejor aislamiento para cualquier situación, acércate a nosotros y comprueba que Cooper Wiring Devices by Eaton es la mejor opción en calidad y confianza.

Electric - Tape, WD-CE1600

Descripción

La cinta eléctrica Electric - Tape provee aislamiento primario en instalaciones de baja tensión (hasta 600V), así como en unión de alambres y cables. Su amplia gama de presentaciones por color permite la identificación de cables.

Características:

- PVC
- Adhesivo sensitivo
- Resistente a la abrasión, rayos UV
- Disponible en 19 mm x 18 m.
- Disponible en negro, verde, rojo, azul, amarillo y blanco

Aplicaciones:

- Uso para su aislamiento de baja tensión, hasta 600V.
- Para reparación de alambres al aire libre.
- Instalación y mantenimiento de sistemas eléctricos y de tableros de distribución/control.

Código	Descripción	Longitud	Color
WD-CE1600BK	Cinta eléctrica 1600 para aislamiento hasta (600V)	19 mm X 18 m	Negro
WD-CE1600RD	Cinta eléctrica 1600 para aislamiento hasta (600V)	19 mm X 18 m	Rojo
WD-CE1600Y	Cinta eléctrica 1600 para aislamiento hasta (600V)	19 mm X 18 m	Amarillo
WD-CE1600BL	Cinta eléctrica 1600 para aislamiento hasta (600V)	19 mm X 18 m	Azul
WD-CE1600GR	Cinta eléctrica 1600 para aislamiento hasta (600V)	19 mm X 18 m	Verde
WD-CE1600W	Cinta eléctrica 1600 para aislamiento hasta (600V)	19 mm X 18 m	Blanco
Nueva Presentación			
WD-CE900	Cinta eléctrica 1600 para aislamiento hasta (600V)	19 mm X 9 m	Negro



Electric - Tape, WD-CE900

Descripción

• La cinta eléctrica Electric – Tape (Línea CE900) provee aislamiento primario en instalaciones de baja tensión (hasta 600V), así como en unión de alambres y cables.

Características:

- PVC
- Adhesivo sensitivo
- Resistente a la abrasión, rayos UV
- Nueva Presentación 19 mm x 9 m.
- Disponible en Color Negro
- Elongación 150%
- Auto Extinguible

Aplicaciones:

- Aislamiento eléctrico primario para alambres y cables, empalmes nominales de 600V Y 105° C (220° F)
- Aislamiento eléctrico para aplicaciones de 600V y revestimiento de protección para sistemas de alto y bajo voltaje.
- Protección para empalmes y reparaciones de alto voltaje.
- Mantiene el aprovechamiento máximo de cables y alambres.
- Para aplicaciones en interiores y exteriores.



WD-CE900

Pro - Tape, WD-CE33UL

Descripción

La cinta de vinil para uso eléctrico Pro - Tape, esta diseñada para funcionar constantemente en temperaturas de hasta 105° C (220° F).

Por su diseño y materiales la cinta Pro - Tape proporciona una eficaz resistencia a la humedad, ácidos, abrasión, corrosión y diferentes condiciones ambientales.

Características:

- PVC
- Retardante a la flama (UL 510)
- Auto extingüible.
- Resistente a la abrasión.
- Rango de Temperatura: -10° C a 90°
- Máxima Temperatura: 105 °C (1 hr. max.).
- Para uso interno y externo sin perder sus cualidades.
- Adhesivo base de hule-resina (no corrosivo).

Aplicaciones:

- Aislamiento en baja tensión, hasta 600V en interiores y exteriores.
- Reparación de cubiertas en cables expuestos al intemperie.
- Instalación y mantenimiento de sistemas eléctricos y en tableros de control y distribución.

Código	Descripción	Tamaño general	Rango de temperatura	Máxima elongación
WD-CE33UL	Cinta de vinil para uso eléctrico	18mm X 20m	105° C (220° F)	250%



WD-CE33UL

Portalámparas



Con el mejor desempeño del mercado

Portalámparas de Porcelana para Techo

660W 125V~ o 660W 250V~, Cableado Superior

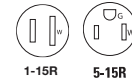

Descripción	Color	Código
Portalámpara con receptáculo de 15A 125V~ NEMA 1-15 2 Polos / 2 Hilos, terminal de 2 tornillos e interruptor de cadena	Blanco	669-SP
Portalámpara con receptáculo de 15A 125V~ NEMA 5-15 2 Polos / 3 Hilos, terminal de 2 tornillos e interruptor de cadena	Blanco	667-SP



Portalámparas de Plástico para Techo

600W 250V~ o 660W 250V~

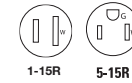

Descripción	Color	Código
Portalámpara con receptáculo de 15A 125V~ NEMA 1-15 2 Polos / 2 Hilos, terminal de 2 tornillos e interruptor de cadena	Blanco	S860W-SP
Portalámpara con receptáculo de 15A 125V~ NEMA 5-15 2 Polos / 3 Hilos, terminal de 2 tornillos e interruptor de cadena	Blanco	S865W-SP



Portalámparas de Termofijo

660W 250V~

Descripción	Color	Código
Base redonda de Urea de 83mm - Casquillo Latón	Blanco	WD4810
Base redonda de Termofijo de 102mm - Casquillo Urea	Blanco	WD4820R
Base redonda de Termofijo de 102mm - Casquillo Urea	Marfil	WD4820V
Base redonda con 4 tornillos de conexión superior de 115,8mm	Blanco	S1174W-SP
Base redonda con puntas de alimentación de 152,4mm	Blanco	S1174-6W-SP
Base cuadrada de Urea - Casquillo Latón	Blanco	WD4800



Portalámparas de Cerámica

Descripción	Color	Código
Base redonda 83mm - Casquillo Latón - 250V~ 660W	Blanco	WD4610-C
Base redonda 102mm - Casquillo Latón - 250V~ 660W	Blanco	WD4620-C
Base cuadrada - Casquillo Latón 250V~ 660W	Blanco	WD4600-C
Tipo Mogul E39 - Casquillo Latón 250V~ 660W	Blanco	WD0464-C
Tipo Mogul - E39 de pulso - Casquillo Latón - 600V~ 1500W 4KV	Blanco	WD0468-C
Tipo anuncio - Casquillo Latón 250V~ 660W	Blanco	WD4650-C
Tipo "V" entrada estándar - Casquillo Latón 250V~ 660W	Blanco	WD4660-C
Tipo candil E-26 de pulso - Casquillo Latón - 600V~ 660W 4KV	Blanco	WD4670-C
Tipo candil con soporte niple - Casquillo Latón 250V~ 660W	Blanco	WD4720-C
Tipo candil con soporte escuadra - Casquillo Latón 250V~ 660W	Blanco	WD4730-C
Tipo candil entrada estándar E-26 - Casquillo Latón 250V~ 660W	Blanco	WD4630-C

WD04810



WD4820R



WD4620C



917ABD

Portalámparas de Casquillo Metálico

250W 250V~ o 660W 250V~

Descripción	Diámetro del Cordón	Color	Código
Portalámpara un circuito, Interruptor de perilla giratoria, 250W		Latón	917ABD-BOX
Portalámpara sin Interruptor, 660W		Latón	975ABD



968-BOX

Portalámparas Fijos de Baquelita con Soporte para Niple

660W 250V~

Descripción	Color	Código
Portalámpara de baquelita, sin Interruptor, terminales de tornillo, Altura del soporte: 0.44"(11.1mm) Altura total: 1.88" (47.8mm)	Negro	968-BOX



969-BOX

Portalámparas Fijos de Porcelana con Soporte para Niple

660W 250V~

Descripción	Color	Código
Portalámpara de porcelana, sin Interruptor, terminales de tornillo, Altura del soporte: 0.44"(11.1mm) Altura total: 1.88" (47.8mm)	Blanco	969-BOX



WD4011

Portalámparas de Baquelita

Descripción	Casquillo Aluminio	Casquillo Latón
Con cable, 250V~ 660W	WD4011	WD4010
Con cable calibre 14 AWG 250V~ 660W	722	
Con cable y soporte niple 250V~ 660W	WD4021	WD4020
Con cable y soporte escuadra 250V~ 660W	WD4031	WD4030
Para candil con soporte niple 250V~ 660W	WD4121	
Estándar con cuerda 250V~ 660W	WD4111	
Para candil sencillo 250V~ 660W		WD4140
Tipo ladrón, café, 127V~ 660W	WD4291	WD4290



WD0490

Portalámparas

Descripción	Color	Código
De Hule para intemperie, casquillo de latón 250V~ 660W	Negro	WD0490
De Caucho, cable calibre 14 AWG 600V~ 660W	Negro	145



718V

Adaptadores para Portalámparas

660W 125V~ o 660W 250V~

Descripción	Código de Color	Código
125V, Adaptador de un Portalámpara a Portalámpara con 2 receptáculos NEMA 1-15R de 250W, con Interruptor de Cadena	V, B	718_-BOX
125V, Adaptador de un Portalámpara a Portalámpara con 2 receptáculos NEMA 1-15R de 250W, sin interruptor	V, B	715_-BOX
125V, Adaptador de un Portalámpara a Receptáculo 125V NEMA 1-15R, sin interruptor	W, B	758_-BOX
250V, Adaptador de un Portalámpara a 2 Portalámparas sin interruptor	W, V, B	700_-BOX



758W



700V



1-15R

Adaptador para Receptáculos

660W 125V~

Descripción	Código de Color	Código
Adapta un Receptáculo NEMA 1-15R a un Portalámpara E26, Sin interruptor	B, V	738_BOX



738V

Adaptadores para Tamaño de Portalámparas

75W 125V~ o 660W 250V~

Descripción	Color	Código
6660W 250V Amplificador de Portalámpara - Base Mediana E26 a Base Mogul	Café	362-BOX



1054

Extensión para Portalámparas

660W 120V~

Descripción	Color	Código
Extensión de Portalámpara de baquelita - Base Mediana E26, extiende 34.9mm	Café	1054-BOX



WD4301

Portalámparas Slime Line T8

Descripción	Color	Código
Para fluorescente Slime Line sin resorte 1000V~ 660W	Blanco	WD0430
Para fluorescente Slime Line con resorte 1000V~ 660W	Blanco	WD0431
Para fluorescente Slime Line compacto con resorte 1000V~ 660W	Blanco	WD0433
Para fluorescente sencillo 250V~ 660W	Blanco	WD0450
Para fluorescente sencillo 250V~ 660W	Blanco	WD0451
Jgo. de portalámparas fluorescente Slime Line compacto 660V~ 660W / 1000V~ 660W	Blanco	WD4301
Jgo. de portalámparas fluorescente Slime Line estándar 600V~ 660W / 1000V~ 660W	Blanco	WD4323
Compacta para T-8 600V~ 660W	Blanco	2510W
Portalámpara T5 sencillo para fluorescente 600V/120W	Blanco	WDT5C NUEVO



WD0431



410V

Interruptor de paso para Cordones

3A 120V~; Terminal perforante a través de aislante, secuencia: encendido - apagado

Descripción	Código de Color	Código
Interruptor de paso para cordón calibre 18 AWG, cable tipo SPT-1	V	410_
Interruptor de paso para cordones planos o redondos, Ajusta a los siguientes tipo de cordón: Cordón calibre 2x18AWG (0.82mm2); Tipo STP-1, STP-2 o HPN; Cordón calibre 2x16AWG (1.31mm2); Tipo STP-1, STP-2 o HPN; Cordón tipo redondo SVT diámetro máximo 9/32" (7.14mm)	W, V, B	933_
Interruptor de paso 10A 127V~, Grande	Marfil	WD0227
	Blanco	WD0226
	Café	WD0225
Interruptor de paso 10A 127V~, Chico	Marfil	WD0228
	Blanco	WD0229
	Café	WD0230
	Negro	WD0231



410V



WD0227



WD0228

Guía para la selección de accesorios

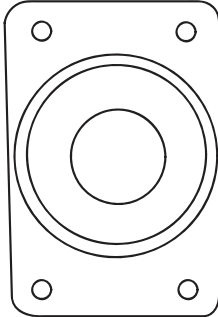

AH2135

7210B

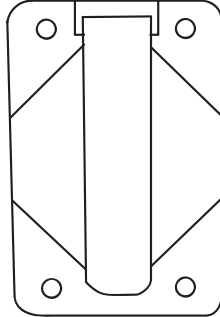

AH102035

7210B
7310B

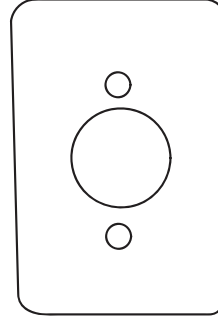

95091

7210B
7310B

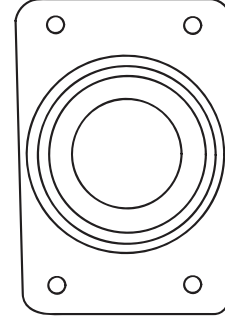

AH2140

7310B
7410B
WD3330
WD3430

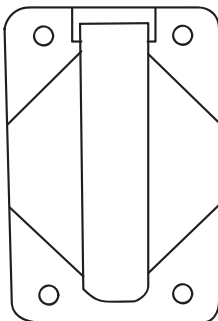

AH102040

7410B
WD3330
WD3430

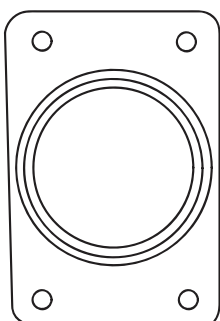

AH2155

WD7380
WD7379
7985N

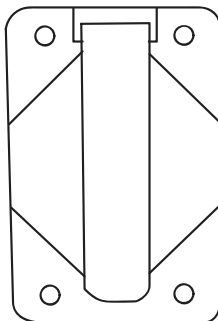

AH102055

WD7380
WD7379
7985N

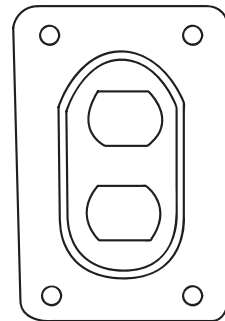











AH23

M5250
M5650
M-452

Carta de configuraciones



















Clasificación de productos por tipo y configuración NEMA

TIPO	TENSIÓN	CORRIENTE (A)			
		15A	20A	30A	50A
2 Polos, 2 Hilos	125V~	1 1-15P 			
2 Polos, 3 Hilos Puesta a Tierra	125V~	5 5-15R 	5-20R 		
	250V~	6 6-15R 	6-20R 	6-30R 	6-50R 
3 Polos, 3 Hilos	125/250V~		10-20R 		10-50R 
3 Polos, 4 Hilos Puesta a Tierra	125/250V~			14-30R 	
	250V 3~				15-50R 

Carta de configuraciones







Clasificación de productos por tipo y configuración NEMA

INFORMACIÓN TÉCNICA

TIPO	TENSIÓN	CORRIENTE (A)		
		15A	20A	30A
2 Polos, 3 Hilos Puesta a Tierra	125V~ ML2	ML2-R 		
2 Polos, 2 Hilos	125V~ L1	L1-15R 		
	250V~ L2		L2-20R 	
2 Polos, 3 Hilos Puesta a Tierra 2 Polos, 3 Hilos Puesta a Tierra	125V~ L5	L5-15R 	L5-20R 	L5-30R 
	250V~ L6	L6-15R 	L6-20R 	
	480V~ L8		L8-20R 	
3 Polos, 4 Hilos Puesta a Tierra 3 Polos, 4 Hilos Puesta a Tierra	125/250V~ L14		L14-20R 	L14-30R 
	250V 3~ L15		L15-20R 	L15-30R 
	480V 3~ L16		L16-20R 	L16-30R 
	600V 3~ L17			L17-30R 
4 Polos 4 Hilos	120/208V 3N~ L18		L18-20R 	
4 Polos 5 Hilos Puesta a Tierra	347/600V 3N~ L23			L23-30R 

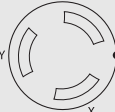
Carta de configuraciones

Clasificación de productos por tipo y configuración NEMA

TIPO	TENSIÓN Y CORRIENTE	
3 Polos, 3 Hilos	10A 250V; 15A 125V~	
	20A 125/250V~	
	30A 125/250V~	
	50A 250VC.D. y 600VC.A.	
3 Polos, 4 Hilos Equipo Puesta a Tierra	50A 250VC.D. y 600VC.A.	
4 Polos, 4 Hilos	20A 120/208V 3~	
	30A 120/208V 3N~	

Índice por código

Código	Pág	Código	Pág	Código	Pág	Código	Pág	Código	Pág
145	232	7770	174	115-921	153	1600N02E10A	106	2164_	90
222	25	7958	84	115-921	153	1600R01E10A	106	2165_	90
722	232	7968	84	115-926	153	1600R01E15A	106	2166_	90
1433	193	7968	175	115-929	153	1600R02E15A	106	23054N	124
1533	193	8348	13	115-934	153	1609A11E15A	106	23056N	124
1547	193	21447	176	115-935	153	1609A12E15A	106	24W34	190
1549	193	23050	122	115-937	153	1609FR11E15A	106	24W47	190
1986	179	25503	123	1208_	33	1609R11E15A	106	24W49	190
2142	94	25603	123	1208A	47	1609R12E15A	106	2510W	233
2227	24	94072	91	1208V	47	166-1A-1	156	25515	123
2228	24	94151	91	1208W	47	166-1P15-1	156	25615	123
2229	24	-	184	1209_	33	166-1P28-1	156	25W34	190
2434	193	1054-BOX	233	1209A	47	166-1P53-1	156	25W47	190
2447	193	107 131	150	1209BL	47	166-1P66-1	156	25W49	190
2449	193	107 -175	150	1209GY	47	166-1R15-1	156	2600_	27
2534	193	107-001	150	1209V	47	166-1R28-1	156	2601_	26
2547	193	107-003	150	1209W	47	166-1R53-1	156	2601-6_	26
2549	193	107-022	150	1210_	33	166-1R66-1	156	268_	10
2809	24	107-024	150	1210A	47	166-1S28-1	156	268V-PL	10
2866	24	107-132	150	1210BL	47	166-1S53-1	156	268W-PL	10
2867	24	107-925	158	1210V	47	166-1S66-1	156	270_	10
2887	24	1107_	31	1210W	47	183_	26	270V-PL	10
3767	175	1113-SP	178	1213-BOX	23	183-6_	26	270W-PL	10
3768	75	1114-SP	178	1234-BOX	23	184-002	154	2729_	94
3768	175	1115-SP	178	1234-SP	23	184-003	154	2741_	94
3775	75	1116-SP	178	1254-BOX	22	1912_	26	2750_	94
3809	24	1118-SP	178	1254-BU1	22	2029_	93	2751_	94
4227	25	115 -074	151	1258-SP	200	2032_	92	30CW	195
4228	25	115 -107	152	149 -731	155	2034_	93	30PW	195
4229	25	115 -114	152	149 -771	155	2037_	93	3123BK	26
4409	25	115 -925	153	149 -809-5	155	2039_	93	3331PW	191
4509	25	115 -928	153	149-611	155	2041_	93	3331PY	193
4700	59	115 -936	153	149-621	155	20416D	174	3333CW	191
4750	60	115-001	151	149-641	155	20416N	174	3333CY	193
4755	59	115-001	158	149-711	155	20446N	174	3333RW	191
4767	59	115-004	151	149-721	155	2050_	92	3431PW	191
4862	24	115-007	151	149-761	155	2051_	92	3431PY	193
4866	25	115-046	151	149-809-10	155	2052_	92	3433CW	191
4867	25	115-051	151	149-809-15	155	2054_	93	3433CY	193
4882	24	115-052	151	14W	195	2063_	92	3433RW	191
4887	25	115-058	151	14W33	190	2064_	92	3560-4_	33
5792	59	115-059	151	14W47	190	206_	195	3562_	33
6580	60	115-083	151	14W48	190	20CW	195	362-BOX	233
6867	26	115-084	151	14W49	190	20PW	195	410_	233
6887	26	115-086	151	15W	195	2129_	91	4409AN	25
7349	173	115-092	151	15W33	190	2132_	90	4509AN	25
7420	173	115-105	152	15W47	190	2134_	91	4721N	59
7506	59	115-106	152	15W48	190	2137_	91	4731N	59
7540	59	115-108	152	15W49	190	2139_	91	4767AN	59
7546	59	115-109	152	1600A01E10A	106	2141_	91	4866AN	25
7548	59	115-112	152	1600A01E15A	106	2144_	94	4867AN	25
7580	59	115-113	152	1600A02E10A	106	2149_	94	4867ANW	25
7582	59	115-115	151	1600A02E15A	106	2150_	90	503 -001	159
7716	78	115-152	152	1600B01E10A	106	2151_	90	503 -021	159
7716	84	115-1607	152	1600B01E15A	106	2152_	90	503 -023	160
7716	183	115-1611	152	1600B02E10A	106	2154_	91	503 -031	159
7717	78	115-918	153	1600B02E15A	106	2155_	91	503 -033	160
7717	84	115-919	153	1600C01E10A	106	2156_	91	503-002	159
7717	183	115-920	153	1600N01E10A	106	2160_-BOX	33	503-024	160
7770	84	115-920	153	1600N01E15A	106	2162_	33	503-032	159
						2163_	90		

Índice por código

Código	Pág	Código	Pág	Código	Pág	Código	Pág	Código	Pág
503-034	160	5262CV	12	5740NS	174	7420C	174	82600B	105
503-904	159	5262CW	12	5741NS	174	7420CR	173	82600M	105
503-904	160	5262GYS	49	5744N	23	74CM40	78	82600-P	105
503-904	160	5262V	13	5745N	200	74CM40	183	82600-PL	105
503-906	159	5262VS	49	592B	180	7501_	29	82600-PLZ	105
503-906	160	5262W	13	592W	180	7503_	29	82602B	105
512-101	157	5262WS	49	6051	13	7504_	29	82602CA	105
512-102	157	5266NHG	125	60W33	190	7511_	29	82602M	105
512-103	157	5269NHG	125	60W33DPLX	190	7513_	29	82602-PL	105
512-104	157	5290B*	12	60W47	190	7521W-K-L	30	82608-PL	105
512-105	157	5290V*	12	60W47DPLX	190	7565N	59	82608-PLZ	105
512-106	157	5342B	13	60W48	190	7566C	59	82610-PL	105
512-107	158	5342BK	13	60W48DPLX	190	7567N	59	82610-PLZ	105
512-108	157	5342GY	13	60W49	190	758_-BOX	232	82612-PL	105
512-109	157	5342W	13	60W49DPLX	190	7595N	70	8262GY	121
512-110	158	5350_S	33	6250_	31	7596N	70	8262LTV	121
512-111	158	5350BLS	48	6252_	31	7601_	29	8262LTW	121
512-201	157	5350GYS	48	6266HGC	125	7603_	29	8262RD	121
512-202	157	5350VS	48	6269HGC	125	7604_	29	8262V	121
512-203	157	5350WS	48	6350_	31	7621_	29	8262W	121
512-204	157	5351GY	13	6352_	31	7622_	29	8300BLS	129
512-205	157	5351V	13	63CR69	84	7623_	29	8300RDS	129
512-206	157	5351W	13	63CR70	84	7624_	29	8300VS	129
512-207	158	5361B	11	6462_	31	7631_	29	8300WS	129
512-208	157	5361GY	11	6565N	60	7633_	29	8310MV	119
512-209	157	5361V	11	6566N	60	7634_	29	8362B	121
512-210	158	5361W	11	65W34	190	7728_	30	8362BK	121
512-211	158	5362_S	33	65W34DPLX	190	7729_	30	8362GY	121
5129_	91	5362BLS	49	65W47	190	7731_	30	8362LTRD	121
5132_	90	5362CB	12	65W47DPLX	190	7732_	30	8362LTV	121
5134_	91	5362CBK	12	65W49	190	7788BK	84	8362LTW	121
5137_	91	5362CGY	12	65W49DPLX	190	7788BK	174	8362RD	121
5139_	91	5362CV	12	6662_	31	7788CR	84	8362V	121
5141_	91	5362CW	12	667-SP	231	7788CR	174	8362W	121
5150_	90	5362GYS	49	669-SP	231	7788GY	84	84_	26
5151_	90	5362VS	49	700_-BOX	232	7788GY	174	8450N	23
5152_	90	5362WS	49	715_-BOX	232	77CR15	78	8452N	23
5154_	91	5366NHG	125	718_-BOX	232	77CR15	84	84599C	110
5242B	13	5369NHG	125	7310B	64	77CR15	183	84599CJ	110
5242BK	13	5369NHGC	125	7314C	60	7808G	102	84599T	110
5242GY	13	5461GY	11	7314C	64	7808U	102	84599TJ	110
5250_S	33	5461V	11	7314CW	191	7810G	102	84-6_	26
5250BLS	48	5461W	11	7314CY	193	7810U	102	86_	26
5250GYS	48	5462CB	12	7314RW	191	7879FS	76	9151N	21
5250VS	48	5462CV	12	7327N	64	7879FS	173	917ABD-BOX	232
5250WS	48	5462CW	12	7328N	64	7879FSCR	173	92101B	90
5251B	14	5547-5E_	33	7349	76	7985N	22	93071-BOX	91
5251GY	13	5661B	11	738_-BOX	233	80565C	103	93072-BOX	91
5251GY	14	5661V	11	7408N	63	80565CVS	103	93073-BOX	91
5251V	14	5661W	11	7409N	63	80565PR	103	93074-BOX	91
5251W	13	5662CB	12	7410B	63	805V-BOX	21	93075-BOX	91
5251W	14	5662CB	12	7410B	73	80602CA	101	93076-BOX	91
5261B	13	5662CGY	12	7411C	63	80602-CAP	101	93101-BOX	90
5261V	13	5662CV	12	7411PW	191	8115VBL	126	93102-BOX	90
5262_S	33	5662CW	12	7411PY	193	8200BLS	129	93103-BOX	90
5262BLS	49	5662GY	11	7413C	63	8200RDS	129	93151-BOX	91
5262CB	12	5700N	19	7413CW	191	8200VS	129	93152-BOX	91
5262CBK	12	5701N	19	7413CY	193	8200WS	129	93153-BOX	91
5262CGY	12	5709N	19	7413RW	191	8210MB	119	93154-BOX	91
5262CRD	12	5710N	21	7420A	173	8210MV	119	933_	233

Índice por código

Código	Pág	Código	Pág	Código	Pág	Código	Pág	Código	Pág
9337N	19	9965PY	193	AH3100P6W	137	AH3525BK	60	AH430B9W	136
93401-BOX	90	AB3010E	199	AH3100P7W	137	AH360B4W	137	AH430C12W	136
93402-BOX	90	AB3010E PROY	199	AH3100R4W	137	AH360B6W	137	AH430C5W	136
93403-BOX	90	AB3011E	199	AH3100R6W	137	AH360B7W	137	AH430C7W	136
93404-BOX	90	AB301A	199	AH3100R7W	137	AH360C4W	137	AH430C9W	136
93405-BOX	90	AB302A	199	AH3125B6W	137	AH360C6W	137	AH430P12W	136
93406-BOX	90	AB303A	199	AH3125C6W	137	AH360C7W	137	AH430P5W	136
93600F	107	AB304A	199	AH3125P6W	137	AH360P4W	137	AH430P7W	136
93600FB	107	AB305A	199	AH3125R6W	137	AH360P6W	137	AH430P9W	136
93600FR	107	AB306A	199	AH316B4W	136	AH360P7W	137	AH430R12W	136
93600FRB	107	AB307V	199	AH316B6W	136	AH360R4W	137	AH430R5W	136
93600FZ	107	AB309E	199	AH316C4W	136	AH360R6W	137	AH430R7W	136
93600I	107	AH102035	88	AH316C6W	136	AH360R7W	137	AH430R9W	136
93600M	107	AH102040	88	AH316P4W	136	AH363B6W	137	AH432B3W	136
93600MB	107	AH102055	88	AH316P6W	136	AH363C6W	137	AH432B6W	136
93600MZ	107	AH1187	101	AH316R4W	136	AH363P6W	137	AH432C3W	136
93602B	107	AH1191N	101	AH316R6W	136	AH363R6W	137	AH432C6W	136
93602M	107	AH1192N	101	AH320B4W	136	AH4100B12W	137	AH432P3W	136
93602MA	107	AH1193N	101	AH320B6W	136	AH4100B5W	137	AH432P6W	136
93604M	107	AH1201B	99	AH320B7W	136	AH4100B7W	137	AH432R3W	136
93606B	107	AH1201L	99	AH320C4W	136	AH4100B9W	137	AH432R6W	136
93606M	107	AH1201LTV	99	AH320C6W	136	AH4100C12W	137	AH4524N	22
93608M	107	AH1201V	99	AH320C7W	136	AH4100C5W	137	AH460B12W	137
93608MA	107	AH1202GY	99	AH320P4W	136	AH4100C7W	137	AH460B5W	137
93608MAZ	107	AH1202L	99	AH320P6W	136	AH4100C9W	137	AH460B7W	137
93610B	107	AH1202V	99	AH320P7W	136	AH4100P12W	137	AH460B9W	137
93610M	107	AH1203V	99	AH320R4W	136	AH4100P5W	137	AH460C12W	137
93801-BOX	94	AH1204B	99	AH320R7W	136	AH4100P7W	137	AH460C5W	137
93802-BOX	94	AH1204GY	99	AH330B4W	136	AH4100P9W	137	AH460C7W	137
93834-BOX	94	AH1204V	99	AH330B6W	136	AH4100R12W	137	AH460C9W	137
93851-BOX	94	AH1221B	99	AH330B7W	136	AH4100R5W	137	AH460P12W	137
93852-BOX	94	AH1221L	99	AH330C4W	136	AH4100R7W	137	AH460P5W	137
93871-BOX	94	AH1221LTV	99	AH330C6W	136	AH4100R9W	137	AH460P7W	137
93872-BOX	94	AH1221PL	99	AH330C7W	136	AH4125B6W	137	AH460P9W	137
93873-BOX	94	AH1221RD	99	AH330P4W	136	AH4125C6W	137	AH460R12W	137
93874-BOX	94	AH1221V	99	AH330P6W	136	AH4125P6W	137	AH460R5W	137
93901-BOX	92	AH1222PL	99	AH330P7W	136	AH4125R6W	137	AH460R7W	137
93902-BOX	92	AH1222RD	99	AH330R4W	136	AH416B6W	136	AH460R9W	137
93934-BOX	92	AH1222V	99	AH330R6W	136	AH416C6W	136	AH463B6W	137
93935-BOX	92	AH1223B	99	AH330R7W	136	AH416P6W	136	AH463C6W	137
93936-BOX	92	AH1223RD	99	AH332B4W	136	AH416R6W	136	AH463P6W	137
93951-BOX	93	AH1223V	99	AH332B6W	136	AH420B12W	136	AH463R6W	137
93971-BOX	93	AH1224V	99	AH332C4W	136	AH420B5W	136	AH5100B5W	137
93972-BOX	93	AH2135	88	AH332C6W	136	AH420B7W	136	AH5100B7W	137
93973-BOX	93	AH2140	88	AH332P4W	136	AH420B9W	136	AH5100B9W	137
95091D	88	AH21420	176	AH332P6W	136	AH420C12W	136	AH5100C5W	137
95101B	88	AH2155	88	AH332R4W	136	AH420C5W	136	AH5100C7W	137
95101B	90	AH23	88	AH332R6W	136	AH420C7W	136	AH5100C9W	137
9521_	90	AH23	90	AH3330-2	69	AH420C9W	136	AH5100P5W	137
9522_	90	AH30MS1B	98	AH3331N	69	AH420P12W	136	AH5100P7W	137
9523_	90	AH30MS1B	98	AH3333N	69	AH420P5W	136	AH5100P9W	137
9524_	90	AH30MS1B-M2	98	AH3336N	69	AH420P7W	136	AH5100R5W	137
9525_	90	AH30MS1B-M2	98	AH3337N	69	AH420P9W	136	AH5100R7W	137
9526_	90	AH3100B4W	137	AH3436N	68	AH420R12W	136	AH5100R9W	137
968-BOX	232	AH3100B6W	137	AH3436N	68	AH420R5W	136	AH5125B6W	137
969-BOX	232	AH3100B7W	137	AH344N	68	AH420R7W	136	AH5125C6W	137
975ABD	232	AH3100C4W	137	AH344N	68	AH420R9W	136	AH5125P6W	137
9965C	60	AH3100C6W	137	AH3521BK	60	AH430B12W	136	AH5125R6W	137
9965C	64	AH3100C7W	137	AH3523BK	60	AH430B5W	136	AH516B6W	136
9965PW	191	AH3100P4W	137	AH3524BK	60	AH430B7W	136	AH516C6W	136

Índice por código

Código	Pág	Código	Pág	Código	Pág	Código	Pág	Código	Pág
AH516P6W	136	AH5462B	11	AH7810XC110	114	AH8400V	118	AHL1030R	69
AH516R6W	136	AH5462B	11	AH7810XC11S	114	AH8400W	118	AHL1120C	61
AH520B5W	136	AH5462GY	11	AH7810XC200	114	AH8410B	118	AHL1120FO	61
AH520B7W	136	AH5462V	11	AH7810XC20S	114	AH8410GY	118	AHL1120FI	61
AH520B9W	136	AH5462W	11	AH7810XC210	114	AH8410RD	118	AHL1120FO	61
AH520C5W	136	AH5464_	24	AH7810XC21S	114	AH8410V	118	AHL1120P	61
AH520C7W	136	AH5466	18	AH8115W	125	AH8410W	118	AHL1120P	61
AH520C9W	136	AH5469	18	AH8115W	126	AH8462AN	126	AHL1120R	61
AH520P5W	136	AH5469_	24	AH8200BG	118	AH8462N	126	AHL1130C	66
AH520P7W	136	AH560B5W	137	AH8200BKG	118	AH85HGA	125	AHL1130FI	66
AH520P9W	136	AH560B7W	137	AH8200GYG	118	AH85HGAC	125	AHL1130FO	66
AH520R5W	136	AH560B9W	137	AH8200LTRDG	118	AH8600V*	118	AHL1130P	66
AH520R7W	136	AH560C5W	137	AH8200LTVG	118	AH8600W*	118	AHL1130R	66
AH520R9W	136	AH560C7W	137	AH8200LTWG	118	AH8610V*	118	AHL1230C	67
AH5246	18	AH560C9W	137	AH8200RDG	118	AH8610W*	118	AHL1230FI	67
AH5262CRY	11	AH560P5W	137	AH8200VG	118	AHBB100	138	AHL1230FO	67
AH5262GY	11	AH560P7W	137	AH8200WG	118	AHBB30	138	AHL1230P	67
AH5262RD	11	AH560P9W	137	AH8210B	118	AHBB60	138	AHL1230R	67
AH5262V	11	AH560R5W	137	AH8210GY	118	AHCA100	138	AHL1420C	64
AH5262W	11	AH560R7W	137	AH8210RD	118	AHCA320	138	AHL1420CBK	64
AH5266	18	AH560R9W	137	AH8210V	118	AHCA3430	138	AHL1420FO	64
AH5266A	18	AH563B6W	137	AH8210W	118	AHCA420	138	AHL1420FOBK	64
AH5266BK	18	AH563C6W	137	AH8215HG	125	AHCA520	138	AHL1420FI	64
AH5266BK	18	AH563P6W	137	AH8215HGA	125	AHCA530	138	AHL1420FIBK	64
AH5269	18	AH563R6W	137	AH8215HGAC	125	AHCA60	138	AHL1420FO	64
AH5269BK	18	AH5662B	11	AH8215HGC	125	AHCC100	138	AHL1420FOBK	64
AH5278	18	AH5662V	11	AH8215HGC	125	AHCC3420	138	AHL1420P	64
AH5278C	18	AH5662W	11	AH8219HG	125	AHCC3420	138	AHL1420P	64
AH5279C	18	AH5666	18	AH8219HGC	125	AHCC3430	138	AHL1420PBK	64
AH530B5W	136	AH5666_	24	AH8219W	125	AHCC520	138	AHL1420R	64
AH530B7W	136	AH5669	18	AH8300BG	118	AHCC530	138	AHL1420R	64
AH530B9W	136	AH5669_	24	AH8300BG	119	AHCC60	138	AHL1430C	69
AH530C5W	136	AH5678C	18	AH8300BKG	118	AHFTBB1	138	AHL1430FI	69
AH530C7W	136	AH5679C	18	AH8300BKG	119	AHIGL1420R	64	AHL1430FO	69
AH530C9W	136	AH5778C	18	AH8300GYG	118	AHIGL1430R	69	AHL1430R	69
AH530P5W	136	AH5779C	18	AH8300GYG	119	AHIGL1430R	69	AHL1520C	62
AH530P7W	136	AH5878C	18	AH8300LAG	118	AHIGL1520R	62	AHL1520CBK	62
AH530P9W	136	AH5879C	18	AH8300LTRDG	118	AHIGL1620R	63	AHL1520FO	62
AH530R5W	136	AH5965_	24	AH8300LTVG	118	AHIGL2120R	64	AHL1520FI	62
AH530R7W	136	AH5969_	24	AH8300LTWG	118	AHIGL2130R	68	AHL1520FO	62
AH530R9W	136	AH6808GDAC	102	AH8300RDG	118	AHIGL2230R	69	AHL1520P	62
AH532B6W	136	AH6808GDAC	102	AH8300RDG	119	AHIGL2330R	70	AHL1520PBK	62
AH532C6W	136	AH6808UCO	102	AH8300VG	118	AHIGL520R	61	AHL1520R	62
AH532P6W	136	AH6808UCO	102	AH8300VG	119	AHIGL530P	66	AHL1530C	66
AH532R6W	136	AH6808UDAC	102	AH8300WG	118	AHIGL530R	66	AHL1530FI	66
AH5362B	11	AH6808UDAC	102	AH8300WG	119	AHIGL620R	61	AHL1530FO	66
AH5362BK	11	AH6810G	102	AH8310B	118	AHIGL630R	66	AHL1530P	66
AH5362CRGY	11	AH6810G	102	AH8310GY	118	AHIGL720R	62	AHL1530R	66
AH5362CRY	11	AH6810U	102	AH8310RD	118	AHIGL730R	67	AHL1620C	63
AH5362GY	11	AH6810U	102	AH8310V	118	AHIGL820R	62	AHL1620C	63
AH5362LA	11	AH7810FD	114	AH8310W	118	AHIGL830R	67	AHL1620CBK	63
AH5362RD	11	AH7810GD	114	AH8315HG	125	AHL1020C	64	AHL1620FO	63
AH5362RD	12	AH7810UD	114	AH8315HGA	125	AHL1020FI	64	AHL1620FI	63
AH5362V	11	AH7810WD	114	AH8315HGAC	125	AHL1020FO	64	AHL1620FO	63
AH5362V	13	AH7810XC000	114	AH8319HG	125	AHL1020P	64	AHL1620P	63
AH5362W	11	AH7810XC00S	114	AH8325HG	125	AHL1020R	64	AHL1620PBK	63
AH5364_	24	AH7810XC010	114	AH8325HGAC	125	AHL1030C	69	AHL1620R	63
AH5366	18	AH7810XC01S	114	AH8400B	118	AHL1030FI	69	AHL1630C	67
AH5369	18	AH7810XC100	114	AH8400GY	118	AHL1030FO	69	AHL1630FI	67
AH5369_	24	AH7810XC10S	114	AH8400RD	118	AHL1030P	69	AHL1630FO	67

Índice por código

Código	Pág	Código	Pág	Código	Pág	Código	Pág	Código	Pág
AHL1630P	67	AHL2230CF	69	AHL820FO	62	B2001	214	CC-513	166
AHL1730C	68	AHL2230FO	69	AHL820P	62	B2002	214	CC-514	166
AHL1730FI	68	AHL2230FI	69	AHL820R	62	BDS22	214	CC-515	166
AHL1730FO	68	AHL2230P	69	AHL830C	67	BDS30	214	CC-516	166
AHL1730P	68	AHL2230PF	69	AHL830FI	67	BDS41	214	CC-517	166
AHL1730R	68	AHL2230R	69	AHL830FO	67	BDS53	214	CD3100MI4W	141
AHL1820C	63	AHL2320C	65	AHL830P	67	BDS70	214	CD3100MI6W	141
AHL1820FI	63	AHL2320FI	65	AHL830R	67	BDS82	214	CD3100MI7W	141
AHL1820FO	63	AHL2320FO	65	AHL930C	67	BDS96	214	CD320HMI4W	140
AHL1820P	63	AHL2320P	65	AHL930FI	67	BDU22	214	CD320HMI6W	140
AHL1820R	63	AHL2320R	65	AHL930FO	67	BDU30	214	CD320HMI7W	140
AHL1830C	68	AHL2330C	70	AHL930P	67	BDU41	214	CD330MI4W	140
AHL1830FI	68	AHL2330CF	70	AHL930R	67	BDU53	214	CD330MI6W	140
AHL1830FO	68	AHL2330FO	70	AHLIG1420R	64	BDU70	214	CD330MI7W	140
AHL1830P	68	AHL2330FI	70	AHLIG1520R	62	BDU82	214	CD330MIF6W	140
AHL1830R	68	AHL2330P	70	AHLIG1620R	63	BDU96	214	CD360MI6W	141
AHL1920C	65	AHL2330PF	70	AHLIG2120R	64	BK 5521-5E _	33	CD360MI7W	141
AHL1920FI	65	AHL2330R	70	AHLIG2130R	68	BK 5522-5E _	33	CD360MIF6W	141
AHL1920FO	65	AHL3430	68	AHLIG2230R	69	BK 5523-5E _	33	CD4100MI12W	141
AHL1920P	65	AHL3431N	68	AHLIG2330R	70	BK 5524-5E _	33	CD4100MI5W	141
AHL1920R	65	AHL3433N	68	AHLIG520R	61	BK 5546-6 _	33	CD4100MI7W	141
AHL1930C	69	AHL520C	61	AHLIG620R	61	BK 5547-3E _	33	CD4100MI9W	141
AHL1930FI	69	AHL520C	61	AHLIG720R	62	BK 5550-5E _	33	CD420HMI12W	140
AHL1930FO	69	AHL520CBK	61	AHLIG820R	62	BK 5552-5E _	33	CD420HMI5W	140
AHL1930P	69	AHL520FO	61	AHLRI100	138	BL1	78	CD420HMI7W	140
AHL1930R	69	AHL520FI	61	AHLRI320	138	BL1	183	CD420HMI9W	140
AHL2020C	65	AHL520FO	61	AHLRI3430	138	BL2	78	CD420MIB12W	140
AHL2020FI	65	AHL520P	61	AHLRI420	138	BL2	183	CD420MIB7W	140
AHL2020FO	65	AHL520PBK	61	AHLRI520	138	BM1	78	CD420MIB9W	140
AHL2020P	65	AHL520R	61	AHLRI530	138	BM1	183	CD420MICB12W	140
AHL2020R	65	AHL530C	66	AHLRI60	138	BM2	78	CD420MICB7W	140
AHL2030C	70	AHL530FI	66	AHLRP100	138	BM2	183	CD420MICB9W	140
AHL2030FI	70	AHL530FO	66	AHLRP320	138	BM3	78	CD430MI12W	140
AHL2030FO	70	AHL530P	66	AHLRP3430	138	BM3	183	CD430MI5W	140
AHL2030P	70	AHL530R	66	AHLRP420	138	BR15BK-BOX	17	CD430MI7W	140
AHL2030R	70	AHL620C	61	AHLRP520	138	BR15GY-BOX	17	CD430MI9W	140
AHL2120C	64	AHL620FO	61	AHLRP530	138	BR15V-BOX	17	CD430MIB12W	140
AHL2120CBK	64	AHL620FI	61	AHLRP60	138	BR15W-BOX	17	CD430MIB7W	140
AHL2120CF	64	AHL620FO	61	AHMC360L	114	BR20BK-BOX	17	CD430MIB9W	140
AHL2120FI	64	AHL620P	61	AHMC-P-0450-R	235	BR20GY-BOX	17	CD430MICB12W	140
AHL2120FO	64	AHL620R	61	AHML4H4TC010MX	114	BR20RD-BOX	17	CD430MICB7W	140
AHL2120P	64	AHL630C	66	AHML4H4TC020MX	114	BR20V-BOX	17	CD430MICB9W	140
AHL2120PBK	64	AHL630FI	66	AHML4H4TC030MX	114	BR20W-BOX	17	CD430MIF12W	140
AHL2120PF	64	AHL630FO	66	AHML4H4TC040MX	114	BS1	78	CD430MIF5W	140
AHL2120R	64	AHL630P	66	AHMR4D4BC005MX	114	BS1	183	CD430MIF7W	140
AHL2120R	64	AHL630R	66	AHMR4E4BC005MX	114	BS2	78	CD430MIF9W	140
AHL2120R	64	AHL720C	62	AHN1GD	114	BS2	183	CD460MI12W	141
AHL2130C	68	AHL720FO	62	AHN1GD2	114	BS3	78	CD460MI5W	141
AHL2130CF	68	AHL720FI	62	AHOEC-U-0051-H	235	BS3	183	CD460MI7W	141
AHL2130FO	68	AHL720FO	62	AHOEC-U-0100-H	235	CC-501	166	CD460MI9W	141
AHL2130FI	68	AHL720P	62	AHOEC-U-0501	235	CC-502	166	CD460MIB12W	141
AHL2130P	68	AHL720R	62	AHOEC-U-0701-AF	235	CC-503	166	CD460MIB5W	141
AHL2130PF	68	AHL730C	67	AHOEC-U-1001	235	CC-505	166	CD460MIB7W	141
AHL2130R	68	AHL730FI	67	AHOEC-U-1500-AF	235	CC-506	166	CD460MIB9W	141
AHL2220C	65	AHL730FO	67	AHOEC-U-2000	235	CC-507	166	CD460MICB12W	141
AHL2220FI	65	AHL730P	67	AHOEF-P-2MHO-MV-S	235	CC-508	166	CD460MICB5W	141
AHL2220FO	65	AHL730R	67	AHOMC-DT-0701-R	235	CC-509	166	CD460MICB7W	141
AHL2220P	65	AHL820C	62	AHOMC-DT-2000-R	235	CC-510	166	CD460MICB9W	141
AHL2220R	65	AHL820FO	62	AHOMC-P-1200-R	235	CC-511	166	CD460MIF12W	141
AHL2230C	69	AHL820FI	62	ALTESTER	27	CC-512	166	CD460MIF5W	141

Índice por código

Código	Pág	Código	Pág	Código	Pág	Código	Pág	Código	Pág
CD460MIF7W	141	CS315W	100	CWL1330R	68	DC4001188	211	GFI22M144	43
CD460MIF9W	141	CS320V	100	CWL220C	61	DC4001375	211	GFI22M166	41
CD5100MI5W	141	CS320W	100	CWL220FO	61	DC4001625	211	GFI22M1NN	43
CD5100MI7W	141	CS415V-BU	100	CWL220P	61	DC400875	211	GFI22M266	41
CD5100MI9W	141	CS415W-BU	100	CWL220R	61	DC5001000	211	GFI22M2NN	43
CD520HMI9W	140	CS420V-BU	100	CWL515C	59	DC5001188	211	GFI22M466	41
CD530MI5W	140	CS420W-BU	100	CWL515CAN	59	DC5001375	211	GFI22M4NN	43
CD530MI7W	140	CS6364EX	198	CWL515FI	59	DC5001625	211	GFI22M6NN	43
CD530MI9W	140	CS6364EX	198	CWL515FO	59	DC500875	211	GFI23M144	40
CD530MIB5W	140	CS6364EX	200	CWL515P	59	DC6001375	211	GFI23M144	41
CD530MIB7W	140	CS6365EX	198	CWL515PAN	59	DC6001625	211	GFI23M166	41
CD530MIB9W	140	CS6365EX	198	CWL515R	59	DC6001875	211	GFI23M166	41
CD530MICB5W	140	CS6365EX	200	CWL615C	60	DC6002188	211	GFI23M1NN	40
CD530MICB7W	140	CS6369	84	CWL615FI	60	DC7001375	211	GFI23M2NN	40
CD530MICB9W	140	CS6369	200	CWL615FO	60	DC7001625	211	GFI23M466	41
CD560MI5W	141	CS6375	84	CWL615P	60	DC7001875	211	GFI23M4NN	40
CD560MI7W	141	CS6376	84	CWL615R	60	DC7002188	211	GFI23M6NN	40
CD560MI9W	141	CS6376	175	CWL715C	60	DC8001875	211	GFI23M7NN	40
CD560MIB7W	141	CS6377	84	CWL715FI	60	DC8002188	211	GFI92M1NN	43
CD560MIB9W	141	CS6378	84	CWL715FO	60	EM5132RD	95	GFI93M1NN	40
CD560MICB7W	141	CS6378	175	CWL715P	60	EM5134RD	95	GFI93M1NN	43
CD560MICB9W	141	CS8169	84	CWL715R	60	EM93071	91	GFI93M1NN	40
CD560MIF5W	141	CS8175	84	CWL920C	63	EM93071	95	GFP11M1P0	41
CD560MIF7W	141	CS8177	84	CWL920FI	63	EM93101	95	GFP11M1P3	42
CD560MIF9W	141	CS8177	175	CWL920FO	63	EM93102	95	GFP11M1P9	42
CDCP100	138	CS8269	84	CWL920P	63	GFI11M133	42	GFP11M4P0	41
CDCP320	138	CS8275	84	CWL920R	63	GFI11M139	42	GFP11M4P3	42
CDCP3430	138	CS8277	84	CWP100	184	GFI11M233	42	GFP11M4P9	42
CDCP420	138	CS8277	175	CWP112	184	GFI11M239	42	GFP11MNP	42
CDCP520	138	CS8369	84	CWP114	184	GFI11M255	41	I30	213
CDCP530	138	CS8375	84	CWP120	184	GFI11M433	42	I40	213
CDCP60	138	CS8377	84	CWP200	184	GFI11M439	42	I52	213
CPS	16	CS8377	175	CWP340	184	GFI11M455	41	I70	213
CR15GY	190	CS8469	84	CWP580	184	GFI11M633	42	I82	213
CR15V	190	CS8475	84	CWP780	184	GFI11M639	42	I94	213
CR15W	190	CS8477	175	CXWP100	184	GFI11M655	41	IG1208GY	47
CR-170	165	CSB115B	100	CXWP112	184	GFI11MN3	42	IG1208V	47
CR-171	165	CSB115V	100	CXWP114	184	GFI12M133	43	IG1208W	47
CR-172	165	CSB115W	100	CXWP120	184	GFI12M144	43	IG1210BL	47
CR-173	165	CSB120B	100	CXWP200	184	GFI12M155	41	IG1210GY	47
CR-174	165	CSB120V	100	CXWP340	184	GFI12M166	41	IG1210V	47
CR-175	165	CSB120W	100	CXWP580	184	GFI12M1NN	43	IG1210W	47
CR-176	165	CSB220V	100	DC000375	210	GFI12M1P0	41	IG4518C	95
CR20B	190	CSB315V	100	DC100375	210	GFI12M255	41	IG4700	51
CR20BK	190	CSB320B	100	DC100500	210	GFI12M266	41	IG4700	59
CR20LA	190	CSB320V	100	DC100625	210	GFI12M2NN	43	IG4750	51
CR20V	190	CSB320W	100	DC100750	210	GFI12M455	41	IG5131RN	95
CR20W	190	CSB420V	100	DC200375	210	GFI12M466	41	IG5131V	95
CR4700	190	CWL115FI	59	DC200500	210	GFI12M4NN	43	IG5132RN	95
CRL1430P	69	CWL115FO	59	DC200625	210	GFI12M4P0	41	IG515R	59
CRL1520P	61	CWL115R	59	DC200750	210	GFI12M6NN	43	IG5250BLS	48
CRL520C	61	CWL1220C	62	DC200875	210	GFI13M144	40	IG5250GYS	48
CS115V	100	CWL1220FI	62	DC3001000	211	GFI13M166	41	IG5250WS	48
CS115W	100	CWL1220FO	62	DC3001188	211	GFI13M1NN	40	IG5261RN	15
CS120V	100	CWL1220P	62	DC300375	211	GFI13M266	41	IG5261RN	50
CS120W	100	CWL1220R	62	DC300500	211	GFI13M2NN	40	IG5261V	15
CS215V	100	CWL1330C	68	DC300625	211	GFI13M466	41	IG5261V	50
CS220V	100	CWL1330FI	68	DC300750	211	GFI13M4NN	40	IG5262BLS	49
CS220W	100	CWL1330FO	68	DC300875	211	GFI13M6NN	40	IG5262GY	15
CS315V	100	CWL1330P	68	DC4001000	211	GFI13M7NN	40	IG5262GYS	49

Índice por código

Código	Pág	Código	Pág	Código	Pág	Código	Pág	Código	Pág
IG5262RD	15	IG8362W	121	L1430CY	193	L2020PY	193	L620CY	193
IG5262RN	15	IG9301C	95	L1430P	191	L2020RW	191	L620P	191
IG5262V	15	IG93101	95	L1430PW	191	L2030CW	191	L620PW	191
IG5262VS	49	IG97061	95	L1430PY	193	L2030CY	193	L620PY	193
IG5262W	15	IG97091	95	L1430R	191	L2030PW	191	L620R	191
IG5262WS	49	IGL1420R	52	L1430RW	191	L2030PY	193	L620RW	191
IG5266NHG	125	IGL1430R	52	L1520C	191	L2030RW	191	L630C	191
IG5350BLS	48	IGL1520R	52	L1520CW	191	L2120CW	191	L630CW	191
IG5350GYS	48	IGL1530R	52	L1520CY	193	L2120CY	193	L630CY	193
IG5350WS	48	IGL1620R	52	L1520P	191	L2120PW	191	L630P	191
IG5361RN	15	IGL2120R	52	L1520PW	191	L2120PY	193	L630PW	191
IG5361RN	50	IGL2130R	52	L1520PY	193	L2120RW	191	L630PY	193
IG5361V	15	IGL2220R	52	L1520R	191	L2130C	191	L630R	191
IG5361V	50	IGL2230R	52	L1520RW	191	L2130CW	191	L630RW	191
IG5362BK	15	IGL2320R	52	L1530C	191	L2130CY	193	L720CW	191
IG5362BLS	49	IGL2330R	52	L1530CW	191	L2130P	191	L720CY	193
IG5362GY	15	IGL515R	51	L1530CY	193	L2130PW	191	L720PW	191
IG5362GYS	49	IGL520R	53	L1530P	191	L2130PY	193	L720PY	193
IG5362RD	15	IGL530P	53	L1530PW	191	L2130R	191	L720RW	191
IG5362RN	15	IGL530R	53	L1530PY	193	L2130RW	191	L730CW	191
IG5362RNS	49	IGL615R	51	L1530R	191	L2220CW	191	L730CY	193
IG5362V	15	IGL615R	60	L1530RW	191	L2220CY	193	L730PW	191
IG5362VS	49	IGL620P	53	L1620CW	191	L2220PW	191	L730PY	193
IG5362W	15	IGL620R	53	L1620CY	193	L2220PY	193	L730RW	191
IG5362WS	49	IGL630R	53	L1620PW	191	L2220RW	191	L820CW	191
IG5461RN	15	IGL715R	51	L1620PY	193	L2230CW	191	L820CY	193
IG5461RN	50	IGL720R	53	L1620RW	191	L2230CY	193	L820PW	191
IG5462RN	15	IGL730R	53	L1630CW	191	L2230PW	191	L820PY	193
IG5661RN	15	IGL820R	53	L1630CY	193	L2230PY	193	L820RW	191
IG5661RN	50	IGL830R	53	L1630PW	191	L2230RW	191	L830CW	191
IG5662RN	15	L1020CW	191	L1630PY	193	L2320CW	191	L830CY	193
IG5792	51	L1020CY	193	L1630RW	191	L2320CY	193	L830PW	191
IG6580	51	L1020PW	191	L1730CW	191	L2320PW	191	L830PY	193
IG8200GY	120	L1020PY	193	L1730CY	193	L2320PY	193	L830RW	191
IG8200HGBLS	129	L1020RW	191	L1730PW	191	L2320RW	191	LP10013	218
IG8200HGVS	129	L1030CW	191	L1730PY	193	L2330C	191	LP10020	218
IG8200HGVS	129	L1030CY	193	L1730RW	191	L2330CY	193	LP12514	218
IG8200HGWS	129	L1030PW	191	L1820CW	191	L2330P	191	LP12521	218
IG8200RD	120	L1030PY	193	L1820CY	193	L2330PY	193	LP15015	218
IG8200RN	120	L1030RW	191	L1820PW	191	L2330R	191	LP15023	218
IG8200V	120	L1120CW	191	L1820PY	193	L2420P	62	LP17517	218
IG8200W	120	L1120CY	193	L1820RW	191	L2420R	62	LP20018	218
IG8210RN	120	L1120PW	191	L1830CW	191	L520C	191	LP20025	218
IG8262GY	121	L1120PY	193	L1830CY	193	L520CW	191	LP25018	218
IG8262RN	121	L1120RW	191	L1830PW	191	L520CY	193	LP25027	218
IG8262V	121	L1130CW	191	L1830PY	193	L520P	191	LP30020	218
IG8262W	121	L1130CY	193	L1830RW	191	L520PW	191	LP30030	218
IG8300GY	120	L1130PW	191	L1920CW	191	L520PY	193	LP35032	218
IG8300HGBLS	129	L1130PY	193	L1920CY	193	L520R	191	LP5011	218
IG8300HGRNS	129	L1130RW	191	L1920PW	191	L520RW	191	LP5016	218
IG8300HGVS	129	L1420C	191	L1920PY	193	L530C	191	LP6211	218
IG8300HGWS	129	L1420CW	191	L1920RW	191	L530CW	191	LP6216	218
IG8300RD	120	L1420CY	193	L1930CW	191	L530CY	193	LP7512	218
IG8300RN	120	L1420P	191	L1930CY	193	L530P	191	LP7520	218
IG8300V	120	L1420PW	191	L1930PW	191	L530PW	191	LPJ100	219
IG8300W	120	L1420PY	193	L1930PY	193	L530PY	193	LPJ25	219
IG8310RN	120	L1420R	191	L1930RW	191	L530R	191	LPJ37	219
IG8362GY	121	L1420RW	191	L2020CW	191	L530RW	191	LPJ50	219
IG8362RN	121	L1430C	191	L2020CY	193	L620C	191	LPJ62	219
IG8362V	121	L1430CW	191	L2020PW	191	L620CW	191	LPJ75	219

Índice por código

Código	Pág	Código	Pág	Código	Pág	Código	Pág	Código	Pág
LT000	212	MP15048	220	PJ8IG	89	SA540	26	SGSR75	216
LT090	212	MP20024	220	PJS1_	93	SA540_	26	SPU01B	54
LT100	212	MP20024	222	PJS2_	93	SA940	26	SPU01G	54
LT190	212	MP20036	220	PJS26_	92	SA940W	26	TC124	209
LT290	212	MP20048	220	PJS262_	92	SA993	26	TC132	209
LT390	212	MP25024	220	PJS263_	92	SA993_	26	TC143	209
LT400	212	MP25024	222	PJS264_	92	SGD100	221	TC254	209
LT490	212	MP25036	220	PJS265_	92	SGD125	221	TC373	209
LT500	212	MP25048	220	PJS266_	92	SGD150	221	TC497	209
LT590	212	MP30024	220	PJS3_	93	SGD175	221	TCI124	209
LT600	212	MP30024	222	PJS4_	93	SGD200	221	TCI132	209
LT690	212	MP30036	220	PJS8_	92	SGD250	221	TCI143	209
LTB000	212	MP30048	220	PPS100	108	SGD300	221	TCI254	209
LTB045	221	MP35026	220	PPS200	108	SGD350	221	TCI373	209
LTB090	212	MP35026	222	S1174-6W-SP	231	SGD50	221	TCI497	209
LTB100	212	MP35036	220	S1174W-SP	231	SGD63	221	TCI5125	209
LTB145	221	MP35048	220	S1951	181	SGD75	221	TCI6150	209
LTB190	212	MP5021	220	S1951W	181	SGOR100	222	TCI7170	209
LTB200	212	MP5021	222	S1952	181	SGOR125	222	TCI7200	209
LTB245	221	MP6224	220	S1952W	181	SGOR150	222	TD-150	165
LTB290	212	MP6224	222	S1954	181	SGOR175	222	TD-151	165
LTB300	212	MP7524	220	S1961	181	SGOR200	222	TD-152	165
LTB345	221	MP7524	222	S1961W	181	SGOR250	222	TD-153	165
LTB390	212	MP7536	220	S1962	181	SGOR300	222	TM-90	164
LTB400	212	MP7548	220	S1962W	181	SGOR350	222	TM-91	164
LTB445	221	OSD10D	235	S1966	177	SGOR50	222	TM-92	164
LTB490	212	OSD10N-_	235	S1987	177	SGOR63	222	TM-93	164
LTB500	212	OSP10-_	235	S1990	177	SGOR75	222	TM-94	164
LTB545	221	OSP10D-_	235	S19-SP	20	SGS100	215	TM-95	164
LTB590	212	PC50A	198	S20-SP	20	SGS125	215	TM-96	164
LTB600	212	PC50B	198	S21-SP	20	SGS150	215	TMR-100	164
LTB645	221	PJ1_	93	S2962	181	SGS175	215	TMR-101	164
LTB690	212	PJ13_	93	S2962W	181	SGS200	215	TMR-102	164
LTB745	221	PJ14_	93	S2966	181	SGS250	215	TMR-103	164
LTB845	221	PJ1EMRD	89	S2966W	181	SGS300	215	TMR-104	164
LTB945	221	PJ2_	93	S2983	181	SGS350	215	TMR-105	164
M5250	10	PJ23_	93	S3962-SP	181	SGS50	215	TMR-106	164
M5250B	10	PJ24_	93	S3962W	181	SGS63	215	TR1107_	31
M5250M	10	PJ26_	92	S3963	181	SGS75	215	TR270_	10
M5250WP	10	PJ262_	92	S3966	181	SGSL100	216	TR370_	10
M5250WPA	10	PJ263_	92	S3966W	181	SGSL125	216	TR5362RD	11
M5250WPD	10	PJ264_	92	S3999	179	SGSL150	216	TR5362V	11
M5274	17	PJ265_	92	S3999	184	SGSL175	216	TR5797	25
M5350M	10	PJ266_	92	S41-SP	20	SGSL200	216	TR6250_	31
M5450M	10	PJ26EMRD	89	S42-SP	20	SGSL250	216	TR6350_	31
M5650	10	PJ26IG	89	S591	180	SGSL300	216	TR6352B-BOX	13
M5650B	10	PJ2EMRD	89	S80-SP	20	SGSL350	216	TR6352LA-BOX	13
M5650M	10	PJ3_	93	S860W-SP	231	SGSL50	216	TR6352V-BOX	13
M5650WP	10	PJ4_	93	S865W-SP	231	SGSL63	216	TR6352W-BOX	13
M5650WPA	10	PJ5_	93	S966	177	SGSL75	216	TR7730_	30
M5650WPD	10	PJ6_	93	S983	184	SGSL200	216	TR8200GY	122
M5674	17	PJ7IGRN	89	S984	184	SGSL250	216	TR8200RD	122
MGS	16	PJ8_	92	S989	177	SGSL300	216	TR8200V	122
MP10024	220	PJ82_	92	S992	177	SGSL350	216	TR8200W	122
MP10024	222	PJ82EMRD	89	S993	177	SGSL50	216	TR8300B	122
MP10036	220	PJ8COV	89	S994	177	SGSL63	216	TR8300GY	122
MP10048	220	PJ8COW	89	SA155	26	SGSL75	216	TR8300RD	122
MP15024	220	PJ8EMRD	89	SA155_	26	SGSR100	216	TR8300V	122
MP15024	222	PJ8GFV	89	SA399	26	SGSR125	216	TR8300W	122
MP15036	220	PJ8GFW	89	SA399_	26	SGSR150	216	TRBR15W-BXSP	17
						SGSR200	216		
						SGSR250	216		
						SGSR300	216		
						SGSR350	216		
						SGSR50	216		
						SGSR63	216		

Índice por código

Código	Pág
TRBR20W-BXSP	17
TRVGF15_	32
TRVGF15_	37
TRVGF15F_	37
TRVGF20F_	32
TRVGF20F_	37
TRVGFH15_	37
TRVGFH15_	128
TRVGFH15F_	37
TRVGFH15F_	128
TRVGFH20_	37
TRVGFH20_	128
TRVGFH20F_	37
TRVGFH20F_	128
TRVGFNL15_	32
TRVGFNL20_	32
TS-49	163
TS-50	163
TS-51	163
TS-52	163
TS-53	163
TS-54	163
TS-55	163
TS-56	163
TS-57	163
TS-58	163
TS-59	163
TS-60	163
TS-61	163
TS-62	163
TS-63	163
TS-64	163
TWP100	184
TWP100NC	184
TWP112	184
TWP114	184
TWP120	184
TWP120NC	184
TWP120NG	184
TWP120NGC	184
TWP200	184
TWP340	184
TWP340NC	184
TWP340NG	184
TWP580	184
TWP780	184
TX-460	167
TX-461	167
TX-462	167
TX-463	167
TX-464	167
TX-465	167
TX-466	167
TX-466-38	167
TX-467	167
TX-467-38	167
TX-468	167
TX-469	167
TX-470	167
TX-471	167

Código	Pág
TX-472	167
TX-473	167
TX-474	167
TX-475	167
TX-476	167
TXL2-539	169
TXL2-540	169
TXL2-541	169
TXL2-542	169
TXL2-543	169
TXL2-544	169
TXL2-545	169
TXL2-546	169
TXL2-547	169
TXL2-548	169
TXL2-549	169
TXL2-550	169
TXL2-551	169
TXL2-552	169
TXL2-553	169
TXL2-554	169
TXL2-555	169
TXL-481	168
TXL-482	168
TXL-483	168
TXL-484	168
TXL-485	168
TXL-486	168
TXL-487	168
TXL-488	168
TXL-489	168
TXL-490	168
TXL-491	168
TXL-492	168
TXL-493	168
TXL-494	168
TXL-495	168
TXL-496	168
TXL-497	168
UPF10036	217
UPF15036	217
UPF30040	217
UPF35040	217
UPF5020	217
UPF6224	217
UPF7536	217
VGf15_	32
VGf15_	37
VGf15F_	37
VGf15V-AG	37
VGf15W-AG	37
VGf20_	32
VGf20_	37
VGf20F_	37
VGf20V-AG	37
VGf20W-AG	37
VGFD20A	38
VGFD20BK	38
VGFD20LA	38
VGFD20V	38

Código	Pág
VGFD20W	38
VGfH15_	37
VGfH15_	128
VGfH15F_	37
VGfH15F_	128
VGfH20_	37
VGfH20_	128
VGfH20F_	37
VGfH20F_	128
VGFS15A-MSP	39
VGFS15LA-MSP	39
VGFS15V-MSP	39
VGFS15W-MSP	39
WD0225	233
WD0226	233
WD0227	233
WD0228	233
WD0229	233
WD0230	233
WD0231	233
WD0357	90
WD0430	233
WD0431	233
WD0433	233
WD0450	233
WD0451	233
WD0464-C	231
WD0468-C	231
WD0490	232
WD0500	27
WD0501	27
WD0502	27
WD0504	27
WD0557	27
WD0565	27
WD115-005	151
WD115-022	151
WD1212	20
WD1232	20
WD125	20
WD1252	20
WD1447	193
WD1448	193
WD1449	193
WD1548	193
WD1664	103
WD-1700EM	205
WD-1700EM-F	205
WD-1700EM-PROY	205
WD-1700EM-PROY 1.5	205
WD-1700UR-F	205
WD-1800EM	205
WD23054	124
WD23056	124
WD25250	176
WD25505	123
WD25509	124
WD25525	123
WD25605	123
WD25625	123

Código	Pág
WD26414	176
WD26415	176
WD26420	176
WD26421	176
WD26426	176
WD26520	176
WD3330	72
WD3331	72
WD3430	68
WD3430	73
WD3767	84
WD3768	84
WD3769	84
WD3771	84
WD3775	84
WD3777	84
WD4010	232
WD4011	232
WD4020	232
WD4021	232
WD4030	232
WD4031	232
WD4111	232
WD4121	232
WD4140	232
WD4290	232
WD4291	232
WD4301	233
WD4323	233
WD4600-C	231
WD4610-C	231
WD4620-C	231
WD4630-C	231
WD4650-C	231
WD4660-C	231
WD4670-C	231
WD4720-C	231
WD4730-C	231
WD4800	231
WD4810	231
WD4820R	231
WD4820V	231
WD515UR-F	204
WD5262W	11
WD5792	11
WD6260	16
WD-6260EM	203
WD-6260EM-PROY	203
WD-6266-M	18
WD-6269-M	18
WD6660EM-F	204
WD6660EM-F-PROY	204
WD6660EM-F-PROYA	204
WD-6660UR-F	205
WD-6666-M	18
WD-6669-M	18
WD7102	61
WD7102	71
WD7210B	71
WD7310B	72

Índice por código

Código	Pág
WD7311	71
WD7379	84
WD7380	74
WD7380T	74
WD7411	73
WD7420	76
WD7593	70
WD7594	70
WD7595	70
WD7596	70
WD-7650	16
WD7716	195
WD7717	195
WD7761	74
WD7764	75
WD7765	75
WD7770	76
WD7968	75
WD82600	105
WD82600Z	105
WD82602	105
WD82602Z	105
WD82604s	105
WD82605AG	105
WD82606	105
WD82607AG	105
WD82608	105
WD82608Z	105
WD82610	105
WD82612	105
WD82614	105
WD82616	105
WD8266	127
WD8269	127
WD8300RD	118
WD8300V	118
WD8300W	118
WD8366	127
WD8369	127
WD8466	127
WD8469	127
WD8666	126
WD8666	127
WD8669	127
WD91011	91
WD91021	91
WD91031	91
WD91101	88
WD91101	90
WD92021	91
WD92031	91
WD92101	88
WD92101	90
WD92101B	88
WD93600	107
WD93602	107
WD93604	107
WD93606	107
WD93606Z	107
WD93608	107

Código	Pág
WD93608Z	107
WD93610	107
WD94071	91
WD94073	91
WD94101	90
WD94102	90
WD94401	90
WD94402	90
WD95091	88
WD95101	88
WD95101	90
WDAH1201W	99
WDAH1204W	99
WDAH1221W	99
WDAH1222W	99
WDAH1223W	99
WDAH1224W	99
WDBS2	78
WDBS2	183
WD-CE1600BK	228
WD-CE1600BL	228
WD-CE1600GR	228
WD-CE1600RD	228
WD-CE1600W	228
WD-CE1600Y	228
WD-CE33UL	229
WD-CE900	228
WDFS515-10	226
WDFS515-15	226
WDFS515-25	226
WDFS515-5	226
WDIGPJ8	88
WDIGPJ8	90
WDIGPJ8ES	88
WD-L515EM	203
WD-L515EM-F	204
WD-L515UR-F	226
WD-L715EM	204
WD-L715EM-F	203
WD-L715UR-F	204
WDT5C	233
WDZ7958	75
WIU-1	182
WIU-1D	182
WIU-1W	182
WIU-2	182
WIU-2W	182
WIUMH-1W	183
WIUMV-1	183
WLRA1	173
WLRD1	77
WLRD1	173
WLRS1	77
WLRS1	173
WLRS2	77
WLRS2	173
WM115	195
WM116	195
WM125	195
WM126	195

Código	Pág
WM127	195
WM128	195
WM129	195
WP1	77
WP1	175
WP2	77
WP2	175
WRBR20B	17
WTM143	195

IP (Ingress Protection). El sistema de clasificación IP proporciona un medio de clasificar el grado de protección de sólidos (como polvo) y líquidos (como agua) que el equipo eléctrico y gabinetes deben reunir. El sistema es reconocido en la mayoría de los países y está incluido en varios estándares, incluyendo el IEC 60529.

Primer Número - Protección contra sólidos		Segundo Número - Protección contra líquidos	
0	Sin Protección Sin Protección	Sin Protección	
1	Protegido contra objetos sólidos de más de 50mm	Protegido contra gotas de agua que caigan verticalmente	
2	Protegido contra objetos sólidos de más de 12mm	Protegido contra rocíos directos a hasta 15° de la vertical	
3	Protegido contra objetos sólidos de más de 2.5mm	Protegido contra rocíos directos a hasta 60° de la vertical	
4	Protegido contra objetos sólidos de más de 1mm	Protegido contra rocíos directos de todas las direcciones - entrada limitada permitida	
5	Protegido contra polvo - entrada limitada permitida	Protegido contra chorros de agua a baja presión de todas las direcciones - entrada limitada permitida	
6	Totalmente protegido contra polvo	Protegido contra fuertes chorros de agua de todas las direcciones - entrada limitada permitida	
7	Protegido contra los efectos de la inmersión de 15cm - 1m		
8	Protegido contra largos periodos de inmersión bajo presión		

NEMA (National Electrical Manufacturers Association). Este es un conjunto de estándares creado, como su nombre lo indica, por la Asociación Nacional de Fabricantes Eléctricos (E.U.), y comprende NEMA 1, 2, 3, 3R, 3S, 4, 4X y 5 al 13.

Los estándares más comúnmente encontrados en las especificaciones de los equipos son los siguientes:

NEMA 4. Sellado contra el agua y polvo. Los gabinetes tipo 4 están diseñados especialmente para su uso en interiores y exteriores, protegiendo el equipo contra salpicaduras de agua, filtraciones de agua, agua que caiga sobre ellos y condensación externa severa. Son resistentes al granizo pero no a prueba de granizo (hielo). Deben tener ejes para conductos para conexión sellada contra agua a la entrada de los conductos y medios de montaje externos a la cavidad para el equipo.

NEMA 4X. Sellado contra agua y resistente a la corrosión. Los gabinetes tipo 4X tienen las mismas características que los tipo 4, además de ser resistentes a la corrosión.

NEMA 12. Uso industrial. Un gabinete diseñado para usarse en industrias en las que se desea excluir materiales tales como polvo, pelusa, fibras y filtraciones de aceite o líquido enfriador.

El resto de los tipos de NEMA pueden denominarse a grandes rasgos:

Tipo 1	Para propósitos generales
Tipo 2	A prueba de goteos
Tipo 3	Resistente al clima
Tipo 3R	Sellado contra la lluvia
Tipo 3S	Sellado contra lluvia, granizo y polvo
Tipo 5	Sellado contra polvo
Tipo 6	Sumergible
Tipo 6P	Contra entrada de agua durante sumersiones prolongadas a una profundidad limitada
Tipo 7 (A, B, C o D)*	Locales peligrosos, Clase I - Equipo cuyas interrupciones ocurren en el aire.
Tipo 8 (A, B, C o D)*	Locales peligrosos, Clase I - Aparatos sumergidos en aceite.
Tipo 9 (E, F o G)*	Locales peligrosos, Clase II
Tipo 10	U.S. Bureau of Mines - a prueba de explosiones (para minas de carbón con gases)
Tipo 11	Resistente al Acido o a gases corrosivos - sumergido en aceite
Tipo 13	A prueba de polvo

NEMA VS IP

La siguiente es una referencia cruzada para comparar los estándares IP y NEMA. Es una comparación aproximada solamente y es la responsabilidad del usuario verificar el nivel de protección necesario para cada aplicación.

NEMA/IP	IP23	IP30	IP32	IP55	IP64	IP65	IP66	IP67
1	X							
2		X						
3					X			
4						X		
4X							X	
6								X
12				X		X		
13					X			

A

A prueba de explosiones - Clasificación de un dispositivo y/o de una caja con Características de diseño para evitar que un arco eléctrico cause la inflamación de una atmósfera peligrosa específica.

A prueba de intemperie - Clasificación de un dispositivo, una caja o gabinete, diseñado con el fin de impedir su degradación debido a la exposición a elementos y condiciones específicos del clima.

A prueba de polvo - Clasificación de un dispositivo y/o de una caja con características de diseño para evitar la acumulación de polvo en las piezas internas.

Adaptador - Artículo utilizado para convertir o acoplar dispositivos que bajo circunstancias normales no acoplarían. Además, un dispositivo que permite: a) que enchufes de distintos tamaños o tipos calcen en un conector o una salida de telecomunicaciones; b) la redistribución de los hilos conductores c) que los cables grandes con numerosos alambres se ramifiquen en grupos más pequeños de alambres d) la interconexión entre cables.

Adaptadores de portalámparas - Una variedad de dispositivos diseñados para acceder a alimentación eléctrica a través de un portalámpara de base mediana, que pueden tener ya sea salidas de conexión hembras para insertar clavijas de enchufes, portalámparas adicionales (doble), o una combinación de ambas. Un tipo de toma de corriente.

Agrupar en atados y arneses - Un método de agrupar los alambres asegurándolos en manojos de configuraciones designadas.

Aislamiento - Cubierta protectora de los conductores eléctricos.

Ajuste previo - Característica de un reductor de luz que permite encender o apagar la luz sin cambiar el nivel de salida de ella.

Alambrado de un edificio - Sistema particular de alambrado de un edificio para datos, teléfonos, video y/o electrónica.

Alambre o cable - Un conductor metálico con o sin aislamiento, de estructura sólida o trenzada que está diseñado para conducir corriente en un circuito eléctrico.

AL/CU - Identifica un dispositivo con alambrado eléctrico idóneo para uso ya sea con conductores de aluminio o de cobre. Vea también CO/ALR.

Ampacidad - La capacidad de transporte de corriente de los conductores, expresada en amperes.

Amper - Unidad usada para medir la corriente eléctrica. Símbolo: A

ANSI - American National Standard Institute (Instituto de Normas de EE.UU.).

Área de trabajo (estación de trabajo) - Espacio de un edificio donde los ocupantes interactúan con equipos terminales de telecomunicaciones.

Arrancador o encendedor de lámpara fluorescente - Un dispositivo que proporciona un impulso de alto voltaje para encender una lámpara fluorescente.

Atenuador o reductor de luz - Un interruptor con componentes electrónicos que permite un control variable de la intensidad de la luz.

B

Bajo voltaje - Un dispositivo diseñado para uso con voltaje inferior a los 50 volts.

Base Edison (E26 o E27) - (También conocida como base mediana E26 o E27.) Base roscada de portalámpara que comúnmente se encuentra en las lámparas incandescentes estándar.

Base intermedia (E17) - Una base de lámpara o portalámpara de rosca cuyo tamaño se encuentra entre la base candelabra (E12) y la base Edison.

Base mediana (también conocida como base Edison) - Base roscada de un portalámparas que generalmente se encuentra en las lámparas estándar.

Bloqueo o fijación - Una clavija, conector o receptáculo con los polos o contactos curvados los cuáles, al ser insertados, se pueden girar produciendo la fijación o traba de los mismos.

Bobina de inductancia (reactor) - Dispositivo empleado para energizar las lámparas fluorescentes.

Botón pulsador - Una función de conmutación activada al oprimir un botón.

C

CA (Corriente alterna) - Corriente que invierte su sentido de dirección en un circuito a intervalos regulares, como la corriente normalmente usada en las residencias.

Cable - Un conductor eléctrico aislado.

Cable coaxial - Un cable blindado con un conductor central generalmente usado para la transmisión de señales de televisión por cable.

Cable de interconexión - El cable entre los módulos, unidades, o las partes más grandes de un sistema.

Cable para cordón de empalme - Un cable en carrete o bobina que se usa para fabricar cordones de empalme.

Cable trenzado - Un número de alambres sólidos torcidos juntos para formar así un solo conductor.

CA-CC - Un dispositivo con alambrado eléctrico diseñado para usarse con corriente alterna (CA) o con corriente continua (CC).

CAD/CAM - Sistema de diseño y fabricación asistido por computadoras utilizado por Cooper Wiring Devices by Eaton.

Caja de salida, telecomunicaciones - Una caja metálica o no metálica, montada dentro de una pared, un piso o un techo que se usa para contener salidas o conectores de telecomunicaciones o dispositivos de transición.

Calibre de cable o alambre - Un sistema numérico que designa los tamaños de cable.

Candelabra (E12) - Portalámparas con pequeña base roscada similar en tamaño a una bombilla nocturna.

Categoría 3 - Productos que soportan las transmisiones de frecuencia de hasta 16 MHz para voz y hasta 10 Mbps para datos.

Categoría 5 (mejorada) - Productos que pueden soportar transmisiones de frecuencia de hasta 100 MHz (voz y datos) y hasta 1000 Mbps para transmisiones de datos.

Categoría de hospital - Un receptáculo estándar descrito en UL 498 que debe reunir requisitos especiales de funcionamiento que lo califican para uso en hospitales.

CATV - Televisión por cable.

CC (Corriente continua o directa) - Corriente que fluye en una sola dirección a través de un circuito.

Certificado UL - Término que identifica que un dispositivo de cableado ha sido probado exitosamente por estos laboratorios y que aparece clasificado según las normas establecidas por Underwriters' Laboratories, Inc.

Circuito - Dos o más cables o alambres que proporcionan una vía para el flujo de corriente desde una fuente de suministro hacia un dispositivo.

Circuito derivado - Una de muchas ramas de distribución eléctrica a través de un edificio partiendo del panel de distribución.

Circuito dividido - Se refiere típicamente al caso de un receptáculo doble o dúplex que se suministra con lengüetas separables que permiten cablear cada salida o toma en forma separada.

Circuito en serie - Un circuito en el cual los componentes están conectados uno tras otro, de extremo a extremo, de modo de formar un solo paso de corriente.

Clasificación o categoría "L" - Un interruptor para lámparas con filamento de tungsteno sólo para uso en circuitos de CA.

Clasificado o categorizado - Equipo aceptado por una entidad con jurisdicción, la cual mantiene un sistema de inspección periódico de la producción y el hecho que se lo clasifique indica ya sea que el equipo o los materiales cumplen con las normas apropiadas o que han sido probados y se ha encontrado que son idóneos para usar en una manera específica.

Clavija - Un dispositivo para iniciar el flujo de energía eléctrica a un cordón flexible al cual se encuentra sujeto.

Clavija angulada - Enchufe macho diseñado para permitir que el cordón eléctrico salga en ángulo recto con la cara del enchufe.

Clavija recta plana - Enchufe, conector, receptáculo o entrada con brida cuyas clavijas son rectas y planas sin poseer elementos de fijación.

CO/ALR - Un dispositivo con alambrado eléctrico apto para uso con conductores de aluminio o de cobre. Vea también AL/CU.

Colgador para reloj - Receptáculo sencillo de montaje rasante incrustado en la pared con gancho integral en la placa de pared, apto para la instalación de relojes eléctricos de pared.

Colgante - Tipo de interruptor o interruptores encerrados diseñados para instalarse en el extremo de un cordón o cable flexible.

Condensador (Capacitor) - Un componente electrónico cuyo uso primordial es la reducción de ruidos.

Conductor de tierra - Un conductor que proporciona una vía segura a tierra para la corriente de falla.

Conector coaxial - Un conector que tiene una estructura coaxial y que se utiliza con un cable coaxial.

Conector de cordón - Un receptáculo diseñado para fijarlo en un cordón flexible.

Conjunto - El espacio que se requiere para un dispositivo alambrado.

Conjunto múltiple - Se refiere normalmente a placas de pared que cubren la abertura de más de un conjunto sencillo.

Contacto de dos espigas - Contactos en forma de dos espigas en los extremos de lámparas fluorescentes.

Contacto momentáneo - Un interruptor que automáticamente regresa a la posición de apagado después de quedarse sin presión manual.

Controlador o regulador manual - Un interruptor que se usa para hacer funcionar motores pequeños de CA o CC.

Cordón de empalme o conexión - Un cable con conectores en ambos extremos que se usa para unir enlaces o circuitos de telecomunicaciones en la interconexión.

Corriente - El volumen de electricidad que fluye a través de un conductor, medido en amperes.

Corriente de pico (máxima) - La clasificación dada a una corriente máxima de corta duración en un dispositivo supresor de sobrevoltajes transitorios.

Corriente de sobrecarga máxima (pico) - La corriente de sobrecarga máxima que un dispositivo de protección contra sobrecargas (sobrevoltajes) puede soportar y aún continuar funcionando, basado en criterios de prueba específicos.

Cronometrador o temporizador - Interruptor con un mecanismo o una función electrónica integral que automáticamente conecta o desconecta la carga en un tiempo predeterminado.

CSA (Canadian Standards Association) - Una organización que establece las normas de funcionamiento para los productos eléctricos usados en Canadá.

Cubo tomacorriente - Un adaptador que convierte un receptáculo de una salida o toma en uno de varias salidas o tomas.

C-UL - Certificación UL según los requisitos de la CSA.

D

Deslizantes - Se hace típicamente referencia a esta característica en los interruptores atenuadores y los dispositivos de control de velocidad donde el nivel de carga se controla por medio de un mecanismo deslizante de movimiento lateral.

Dispositivo a presión - Dispositivo con presillas o sujetadores laterales de resorte que se usan para asegurarlo en su lugar.

Dispositivos combinados - Un dispositivo alambrado con dos o tres dispositivos por caja común.

Dispositivos inviolables - Clasificación de un dispositivo diseñado con el fin de impedir el acceso inapropiado para energizar piezas del dispositivo, típicamente los contactos del receptáculo.

Dispositivos resistentes a la corrosión - Dispositivos fabricados con materiales específicamente diseñados para resistir los elementos de ambientes corrosivos que se encuentran en ciertas aplicaciones comerciales, industriales y marítimas. Se logra típicamente usando materiales especialmente seleccionados y/o revestimientos metálicos.

Doble contacto embutido - Un portalámparas fluorescente con dos contactos empotrados.

E

EIA - Siglas en inglés de la Asociación de Industrias Electrónicas

Electrolier - Base roscada de portalámpara, de menor tamaño que las que se encuentran en las lámparas estándar.

Enchufe modular - Un conector de comunicaciones para alambres y cordones según los reglamentos de la parte 68 de la FCC de los EE.UU. Un enchufe modular puede tener 6 u 8 posiciones de contacto pero todas las posiciones no necesitan estar equipadas con contactos.

EMI - Interferencia electromagnética.

Empalme - Un punto en el circuito donde se conectan dos o más alambres.

Ensamble de cable - Normalmente, el cable y los conectores asociados, listos para instalar.

Especificación Federal - Norma de rendimiento delineada por el organismo federal General Services Administration (GSA) de los EE.UU. y probadas por UL.

F

Fase o vivo - Término usado para definir un circuito con corriente. También se refiere a los conductores negro o rojo procedentes de la fuente de energía de un circuito derivado.

FCC - Comisión Federal de Comunicaciones de EE.UU.

Funda - a) Cubierta protectora del cable, alambre o conector, además del forro o aislamiento normal. b) Un forro protector externo que cubre el aislamiento primario, los conductores de mallas, blindajes y los componentes de cables. Además, en la óptica de fibras, una envoltura sobre un atado de fibras o sobre un cable que protege contra el medio ambiente.

Fusible - Un dispositivo para sobrecorriente diseñado para interrumpir el flujo de corriente en el caso de una sobrecarga o cortocircuito total.

G

Gabinetes o cajas NEMA Tipo 3R - Diseñados para uso exterior. Estos gabinetes deben proteger su contenido contra la lluvia, hielo y aguanieve.

Giratorio - Un mecanismo interruptor que funciona en forma giratoria para sencillamente abrir o cerrar un contacto, o en el caso de un reductor o atenuador, aumentar o disminuir el nivel de luz.

GFCI (Interruptor de circuito por falla a tierra) - Dispositivo de protección personal que detecta pérdidas de corriente a tierra e interrumpe la alimentación de energía.

GSA (General Services Administration) - Administración gubernamental de los EE.UU. responsable por la aprobación de las Especificaciones Federales.

H

Hermético al agua - Clasificación de un dispositivo y una caja o gabinete diseñado con el fin de impedir que entre agua bajo condiciones específicas.

Herramienta de impacto - Dispositivo usado para punzar un conductor nuevo en los terminales con desplazamiento de aislamiento. Esta herramienta está típicamente equipada con una cuchilla de corte para ya sean 66 ó 110 bloques.

Herramienta de inserción - Una herramienta manual pequeña que se usa para introducir contactos en un conector.

I

IEEE - Instituto de Ingenieros Eléctricos y Electrónicos de los EE.UU.

Iluminado - Un interruptor con bombilla integral de neón que se ilumina cuando el interruptor se encuentra en la posición de apagado. También, la cara de un receptáculo que se ilumina por medio de una bombilla integral de neón y que indica un circuito con corriente.

Inlet - Un dispositivo que permite la entrada eléctrica por medio de un enchufe con montaje rasante.

Instalación flotante - La instalación de un dispositivo alambrado en que la banda de montaje no tiene contacto con la superficie de la pared. (Véase NEC® artículo 380-10(b)).

Intercambiables - Una línea de dispositivos alambrados con cajas comunes previstos para ser montados en una sola banda de montaje permitiendo hasta tres dispositivos por conjunto.

Interconexión - Un esquema de conexión que permite la conexión directa de cables individuales a otro cable o a un cable de un equipo sin tener que usar un cordón para empalmes.

Interconexión o ligazón de masa - El proceso de conectar componentes metálicos de un sistema eléctrico para formar un circuito conductor ininterrumpido.

Interruptor - Un dispositivo que conecta, desconecta o cambia un circuito eléctrico.

Interruptor bipolar - Un interruptor que controla simultáneamente dos polos desde una ubicación.

Interruptor bipolar de doble tiro (DPDT) - Un interruptor bipolar, apagado en la posición central, que permite el control de dos cargas separadas en cada polo.

Interruptor con bloqueo - Un interruptor con una llave de activación aparte, en lugar de una palanquita, para evitar el uso no autorizado del mismo.

Interruptor de categoría "T" - Un interruptor para lámparas con filamento de tungsteno, tanto para corriente alterna como corriente directa.

Interruptor de contacto sostenido o mantenido - Un interruptor que permanece en una posición determinada a menos que sea manualmente accionado.

Interruptor de cuatro posiciones - Un interruptor que se usa en combinaciones múltiples para controlar una luz desde tres o cuatro ubicaciones.

Interruptor de tiro - Actuación de un interruptor tirando de una cuerda o cadenita.

Interruptor de tres posiciones - Interruptor que se usa en pares para controlar una carga desde dos ubicaciones.

Interruptor de tres posiciones, apagado en el centro - Interruptor para dos circuitos y de tres posiciones en que la posición central de la palanquita o del balancín es la posición de apagado.

J

Joules - Una medida de energía de uso general para calificar el rendimiento de los supresores de sobrecargas.

K

Kilowatt - Unidad de energía eléctrica igual a 1000 watt. Símbolo: KW.

L

Lámpara fluorescente - Una lámpara que depende del uso de un electrodo y un gas inerte como medio de iluminación.

Lámpara fluorescente compacta - Una lámpara fluorescente de socket mediano muy eficiente que normalmente tiene un arrancador integrado y una bobina de inductancia (reactor) como parte del ensamblaje.

Latón Olin - Un tipo de aleación de cobre tratada térmicamente con propiedades superiores a las del latón.

Luz piloto - Un interruptor con una bombilla integral de neón que se ilumina cuando el interruptor está en la posición de encendido.

M

Miniatura (E10) - La base con rosca más pequeña para un portalámparas o bombilla.

Mogul (E40, casquillo goliat) - El portalámpara y base de lámpara con rosca de mayor tamaño.

Montaje de superficie - Un dispositivo alambrado diseñado para ser instalado en la superficie de una pared o un equipo.

Montaje rasante - Un término que se usa para describir cualquier cosa que se instale con su superficie (o cara) a ras con la superficie donde se instaló.

M.O.V. - Varistor de óxido metálico, componente principal de los supresores de sobrevoltaje (TVSS).

N

Nanosegundo - 1×10^{-9} segundos = 0,000000001. (una mil millonésima de segundo). Se usa para medir la duración del tiempo de respuesta en los supresores de sobrevoltajes transitorios.

O

Ohm - La unidad usada para medir la resistencia eléctrica.

P

Palanca - Actuador tipo palanca que al moverse abre o cierra el contacto del interruptor.

Panel de conmutación o de interconexiones - Un sistema de interconexión de conectores acoplables que facilita la administración del sistema de cableado estructurado.

Para lugar húmedo; con la tapa abierta - Clasificación por UL para cubiertas protectoras contra la intemperie permitidas para ser utilizadas en ubicaciones mojadas o húmedas mientras el dispositivo eléctrico está en uso.

Para lugar húmedo; sólo con la tapa cerrada - Clasificación por UL para cubiertas protectoras contra la intemperie para ser utilizadas en ubicaciones húmedas o mojadas solamente cuando la cubierta o tapa está cerrada.

Pasante o de paso - Método de alambrado que alimenta energía eléctrica desde un circuito derivado, mediante dispositivos individuales, para suministrar energía eléctrica constante a lo largo de una línea de salida.

Placa de pared - Una cubierta rígida y terminada que encierra la parte delantera de la caja de un dispositivo eléctrico montado en la pared, ya sea si el dispositivo eléctrico ha sido instalado o no.

Placas de pared de combinación - Una placa de pared con conjuntos múltiples y distintas aberturas para diversos dispositivos alambrados.

Polo - Un conductor portador de corriente.

Polarización - Una forma de contacto entre los enchufes y conectores/receptáculos para asegurar una polaridad correcta.

Portalámpara - Un dispositivo con contactos que hace la conexión eléctrica a la base de una lámpara soportada.

Portalámparas con llave - Un portalámparas con los medios para encender y apagar la luz y que es parte del dispositivo.

Portalámparas de cableado superior - Un portalámparas de techo con terminales totalmente accesibles desde la parte superior del dispositivo.

Portalámparas de dos piezas - Un portalámparas de techo con terminales accesibles solamente desmontando su interior.

Portalámparas sin llave - Un portalámparas sin medios para encender o apagar la luz en el mismo.

Potencia nominal - Valor nominal que indica la capacidad de un dispositivo para conmutar o conducir cargas de motor.

Precableado - Todo alambrado que se instala antes que se terminen las paredes anticipando que se vayan a usar o requerir en el futuro.

Protección total - Un supresor de sobrevoltajes transitorios que proporciona protección en las tres modalidades: Fase (vivo) a neutro, neutro a tierra y fase a tierra.

Puente - Un ensamblaje de pares trenzados sin conectores que se usa para unir circuitos o enlaces de telecomunicación en la interconexión.

Puente de interconexión de masa - El uso de un conductor aparte para unir el terminal de puesta a tierra de un dispositivo alambrado a la tierra de un edificio.

Puesta (conexión) a tierra automática - Un componente que proporciona la puesta a tierra automática de un dispositivo con alambrado eléctrico cuando se le instala en una caja metálica conectada a tierra. Elimina la necesidad de instalar un puente de interconexión.

R

Receptáculo - Una salida que permite el acceso a la energía de un circuito eléctrico.

Receptáculo de doble voltaje - Un receptáculo dúplex capaz de suministrar diferentes voltajes a cada salida.

Receptáculo doble o dúplex - Dos receptáculos en un solo conjunto.

Receptáculo sencillo o simple - Receptáculo que solamente acepta un enchufe.

Reconocimiento de UL - Término que identifica que un dispositivo alambrado ha sido probado y que aparece clasificado como un componente según las normas establecidas por Underwriters' Laboratories, Inc.

Red de área local (LAN por sus siglas en inglés) - Una red de comunicaciones diseñado para el transporte local de datos, video y voz.

Retardo de tiempo - Interruptor con un mecanismo o una función electrónica integral que automáticamente desconecta la carga en un tiempo predeterminado.

RFI (Interferencia de radiofrecuencia) - Ruido eléctrico generado por las ondas radiales.

S

Salida con brida - Un dispositivo que permite salidas eléctricas por medio de un receptáculo empotrado con montaje rasante.

Salida/conector, telecomunicaciones - Un dispositivo de conexión en el área de trabajo en el cual el cable horizontal termina.

Seccional o armable - Los componentes de placa de pared de una sección individual con distintas salidas (o una superficie ciega) que se usan para armar a la medida una placa de pared de conjunto múltiple.

Sistema de cableado estructurado - También conocido como Cableado de red de categoría 5 (véase la definición y dibujo en la introducción a la sección H, Dispositivos de alambrado de un edificio).

Sobrecarga transitoria - Un aumento temporal y relativamente grande de voltaje o corriente en un circuito o cable eléctrico.

Sobretamaño o tamaño grande - Se refiere a un tipo de placa de pared de un tamaño de largo y ancho mayor en 19,525 mm (0,750 pulgada) que las dimensiones de las placas de pared NEMA de tamaño estándar, con el fin de ayudar a cubrir huecos grandes en la pared u otras irregularidades en la superficie.

Sobrevoltaje transitorio - Disturbio eléctrico de alta velocidad y alta energía generado por una conmutación realizada por la compañía de electricidad, la conmutación de la carga de un motor y / o la caída de un rayo sobre las líneas de transmisión de corriente alterna, lo mismo que sobre las líneas de datos y de comunicación.

Sólo para CA - Un dispositivo con alambrado eléctrico para uso exclusivo con corriente alterna (CA).

Supresión de sobrecargas transitorias - Un medio para absorber picos o sobrecargas transitorias de voltaje.

Supresión de sobrevoltaje transitorio (TVSS) - Dispositivo diseñado para proteger los equipos electrónicos sensibles contra los efectos dañinos de los sobrevoltajes transitorios que hayan entrado en la línea de energía eléctrica a la cual están conectados.

T

Tamaño mediano - Se refiere a un tipo de placa de pared de un tamaño de largo y ancho mayor en 9,525 mm (0,375 pulgada) que las dimensiones de las placas de pared NEMA de tamaño estándar, con el fin de ayudar a cubrir huecos grandes en la pared u otras irregularidades en la superficie.

Telecomunicaciones - La comunicación de información a través de cierta distancia incluso entre y dentro de edificios.

Terminal - a) Un lugar en un dispositivo alambrado donde se prevé la conexión de un conductor; b) Un punto donde la información puede entrar o salir en una red de comunicaciones; c) el equipo asociado de entrada o salida; d) dispositivo mediante el cual se pueden conectar los alambres unos a otros.

Terminal de cableado lateral - Una terminación que puede realizarse haciendo un enlace de 3/4 de vuelta, debajo de los tornillos terminales con conductores sólidos o trenzados, previamente pelados.

Terminal de cableado trasero - Una terminación que se puede realizar introduciendo un conductor, sólido o trenzado, previamente pelado, dentro de la abertura del terminal de un dispositivo alambrado, apretándolo después con el tornillo adyacente del terminal.

Terminal de empuje (a presión) - Una terminación que puede realizarse introduciendo un conductor sólido previamente pelado dentro de la abertura del terminal de un dispositivo alambrado.

TIA - Siglas en inglés de la Asociación de la Industria de Telecomunicaciones

Tiempo de respuesta - Intervalo de tiempo que necesita un dispositivo para ejecutar una función establecida en reacción a una condición específica, tal como una sobrecarga de voltaje transitorio o una pérdida de corriente a tierra.

Tierra aislada - Un conductor con conexión a tierra separada de la tierra común de un edificio. Se usa en instalaciones de computadoras para eliminar el ruido de las interferencias electromagnéticas (EMI) y de radiofrecuencia (RFI) que generalmente se encuentra en los sistemas de tierra de los edificios.

Tomacorriente - Un dispositivo adaptador diseñado para tener acceso a energía eléctrica (ya sea mediante un receptáculo existente o un portalámpara de base mediana) con salida(s) de conexión hembras para insertar las clavijas de enchufes adicionales.

TVSS - Supresor de picos de voltaje transitorio.

U

UL - Underwriters' Laboratories, Inc.

Unipolar - Interruptor que controla la conexión de un circuito a una carga.

Unipolar, de dos direcciones o doble tiro (SPDT) - Interruptor que controla la conexión de un circuito a una de dos cargas.

Unipolar, de una direccional o de tiro simple (CPST) - Interruptor que controla la conexión de un circuito a una carga.

V

Varistor - Una resistencia eléctrica cuya resistencia depende del voltaje aplicado. Se utiliza en dispositivos de protección contra sobrecargas transitorias.

Voltaje - La tensión eléctrica disponible para provocar el flujo de electricidad.

Voltaje de bloqueo - El nivel de voltaje que un supresor de voltajes transitorios deja pasar antes de activarse.

W

Watt, símbolo: W - Unidad para medir el consumo eléctrico o potencia que comúnmente se usa en las lámparas de uso doméstico estándar. Fórmula: watts ÷ volts = amperes. Ejemplo: Una bombilla de 100 watts (W) a 125 volts = 0,80 amperes de consumo.

Abreviaciones de organismos y asociaciones

Listado corto de abreviaturas de las organizaciones mas comunes involucradas y que se refieren a la industria eléctrica, y que también se listan en el presente catálogo.

ANSI

Instituto de Normas americano Nacional, S.A..

ANSI es una organización privada, no lucrativa que administra y coordina la estandarización estadounidense voluntaria y el sistema de evaluación de conformidad.

La misión del Instituto es mejorar tanto compatibilidad global de negocio estadounidense como la calidad estadounidense de vida promoviendo y facilitando normas de acuerdo general voluntarias y sistemas de evaluación de conformidad, salvaguardando su integridad

CSA

La Asociación de Normas canadiense

la Asociación de Normas canadiense es una asociación sin fines de lucro, conformada a base de socios que conduce pruebas de seguridad de producto, y publica(emite) certificaciones.

GSA

Administración de Servicios General del Servicio de Suministro Federal

Proporciona a clientes federales una lista específica de los productos de fabricantes que han sido aprobados para satisfacer las exigencias requeridas. Las especificaciones federales que con mayor se citan en cuanto a dispositivos de alambrado eléctricos son aquellos para los conectores de potencia eléctrica, el Enchufe, el Receptáculo y la Salida de Cable (Esp.Fed. WC 596) .

NEC

Código Eléctrico Nacional

Publicado por la NFPA como NFPA 70, El código Eléctrico Nacional.

Esta publicación, se renueva cada 3 años bajo los auspicios de ANSI, asegura la protección adecuada para la vida y propiedad, contra peligros asociados al empleo de electricidad. Ahora se ha adoptado y se ha hecho cumplir en los 50 estados en los Estados Unidos, y es también la base para códigos eléctricos en otros países

NEMA

Asociación Nacional de Fabricantes Eléctricos.

Integrado por fabricantes eléctricos, NEMA proporciona un foro para la estandarización y las pruebas de equipo eléctrico, permite a los consumidores seleccionar el grado de seguridad, compatibilidad y efectividad de los productos eléctricos. Las pruebas de la normas NEMA son requeridas con frecuencia tanto por el gobierno como por otras organizaciones terceras como UL Y CSA antes de su aprobación.

NFPA

Asociación nacional de Protección contra el fuego.

La misión de la asociación internacional sin fines de lucro NFPA es de reducir la exposición mundial al peligro de fuego y otros que acechan la calidad de vida protegiendo y abogando por códigos de acuerdo general científicamente fundamentados así como promover la investigación, entrenamiento y educación sobre el tema.

NOM

Normas oficiales de México

Las Normas Oficiales mexicanas (Comúnmente conocidas como NOM's) aún mas estrictas con la regulación en cuanto al peligro referente a la transportación de materiales y proporciona información concerniente a la importación y la exportación de materiales peligrosos desde y a México.

OSHA

Salud Ocupacional y Administración De seguridad, Departamento de trabajo de USA

La misión del OSHA es asegurar condiciones de trabajo seguras y sanas para obreros (as) y empleados (as)(habiendo sido autorizado para hacer cumplir primero las normas creadas bajo la Salud Ocupacional y el Acto de seguridad de 1970), ayudando e impulsando a los estados en sus esfuerzos para asegurar condiciones de trabajo seguras y sanas.

UL

Underwriters Laboratories

Es una asociación independiente sin fines de lucro que proporciona pruebas y certificaciones de seguridad eléctrica.

Visita nuestra página
www.cooperwiringdevices.com.mx

Oficinas de Ventas

Distrito Federal

Poniente 148 #933
Col. Industrial vallejo
Delegación Azcapotzalco
México, Distrito Federal
C.P. 02300
Tel: (55) 5587-0211

Mérida

Calle 41 #235-A
entre Calle 14 y 16
Col. Mayapan
C.P. 97159
Mérida, Yucatán
Tel: (999) 188-0175

Guadalajara

Santo Domingo #1113
Col. Chapalita
C.P. 44500
Guadalajara, Jalisco
Tel: (33) 3338-8052

Sinaloa

Bariloche 3000, Interior 35
Fracc. Avellaneda
Culiacán Sinaloa C.P. 80050
Tel: (667) 212-0620

Monterrey

Avenida Vasconcelos
210 Oriente, Piso 1
Col. Residencial San Agustín
San Pedro Garza García,
Nuevo León
C.P. 66260
Tel: (81) 8133-6930

Tabasco

Prolongación Av. 27 de Febrero
3117, Interior 1
Fraccionamiento Galaxias
Villahermosa Tabasco C.P. 86035
Tel: (99) 3316-8212

Electrical Sector
203 Cooper Circle
Peachtree City, GA 30269
United States
Eaton.com
Cooperwiringdevices.com

Electrical Sector
Canada Operations
5925 McLaughlin Road
Mississauga, Ontario, L5R 1B8
Canada
EatonCanada.ca
Cooperwiringdevices.com

Sector Eléctrico
Operaciones México
Carr. Tlalnepantla -
Cuautitlán Km 17.8 s/n
Col. Villa Jardín esq.
Cerrada 8 de Mayo
Cuautitlán, México CP 54800
México
Eaton.mx
cooperwiringdevices.com.mx
Tel: 01 800 772-0100 / +52(55) 5747-4205 y 06
cwdmarketingmexico@cooperindustries.com

Eaton

1000 Eaton Boulevard
Cleveland, OH 44122
United States
Eaton.com

© 2014 Eaton
Todos los derechos reservados
Impreso en México
Publicación No. MX-0001-14
Febrero 2014

Eaton es una marca registrada.
Royer es una marca registrada
Todas las otras marcas son propiedad de sus
respectivos dueños.