



finder[®]
SWITCH TO THE FUTURE

Termorregulación Industrial

NEW

Productos para cuadros y
armarios eléctricos

Serie 7T - Termo-higrostatos y Termostatos

Serie 7F - Ventiladores

Serie 7H - Calefactores



Clima perfecto en el interior del cuadro eléctrico

Componentes dedicados al mantenimiento de la temperatura constante en cuadros y armarios eléctricos



Control del clima



Alta precisión

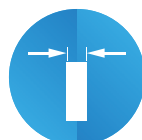

Tamaños pequeños

Termo-higrostatos y Termostatos Serie 7T

Ayudan a mejorar la fiabilidad de los componentes y a preservar la precisión de la instrumentación, alargando la vida del producto.

Ventiladores con filtro Serie 7F

Gama de ventiladores con filtro aptos para el mantenimiento de la temperatura constante en paneles de control y cuadros eléctricos.

Calefactores de cuadro Serie 7H

Previene la formación de agua de condensación y garantiza la temperatura óptima dentro de cuadros eléctricos.
Potencia de calefacción de 50 W a 400 W.

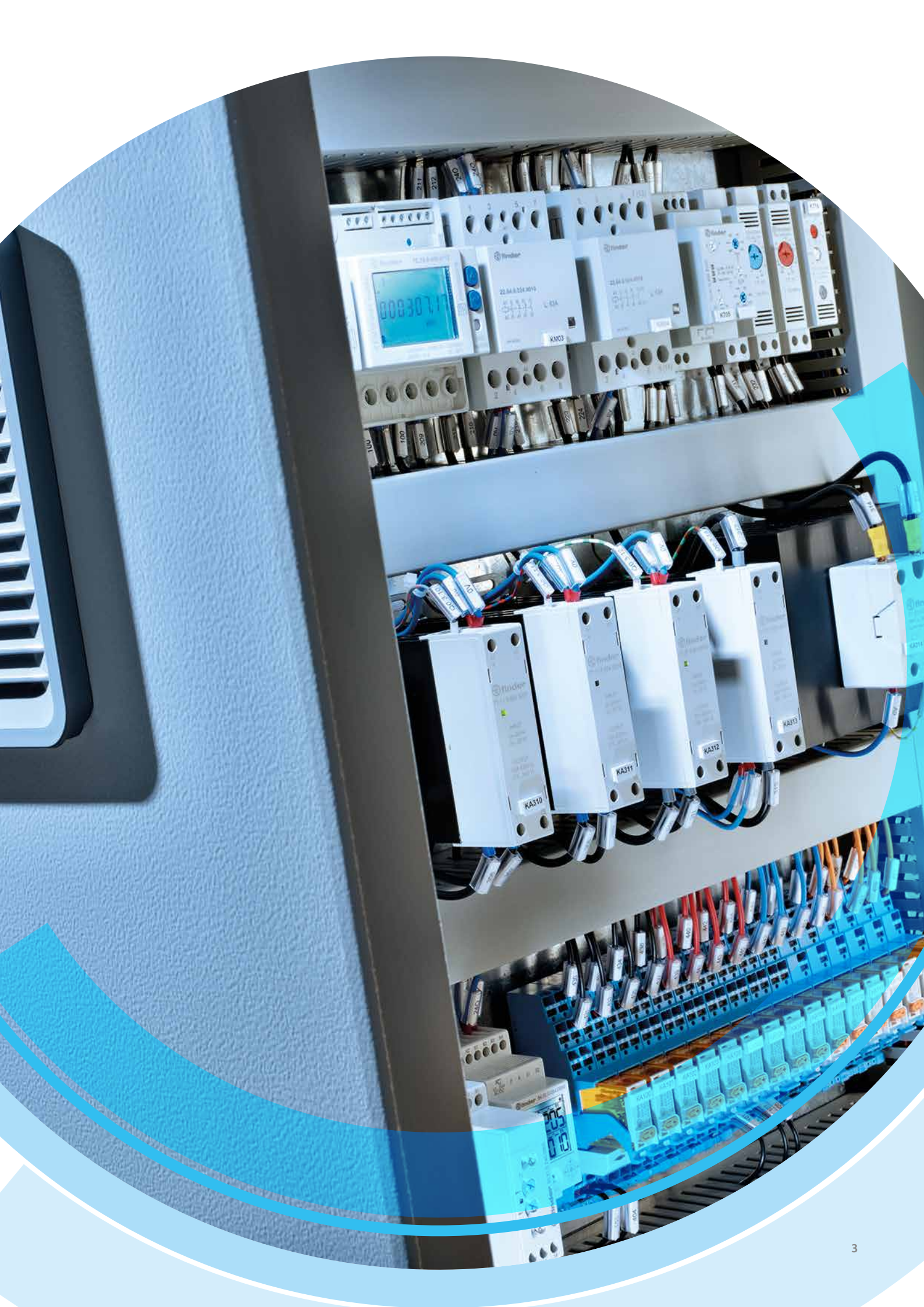

Serie 7T

Termo-higrostatos
y termostatos

Termo-higrostatos

NEW



Tipo 7T.51.0.230.4360

Control electrónico
Tamaños pequeños (anchura de 17.5 mm)
1 contacto NA 10 A - 250 V AC1
4 funciones
Tensión nominal 110...240 V AC/DC
Rango de control de temperatura desde +10 ° hasta +60°C
Rango de control de humedad hasta 90%
LED de indicación contacto ON

Homologaciones (según los tipos): **CE EAC**



Secaderos



Frio industrial



Iluminación de carreteras y túneles



Hornos industriales



Lavaderos automáticos de automóviles



Cuadros de mando, distribución



Cuadros de control



Ventilación forzada

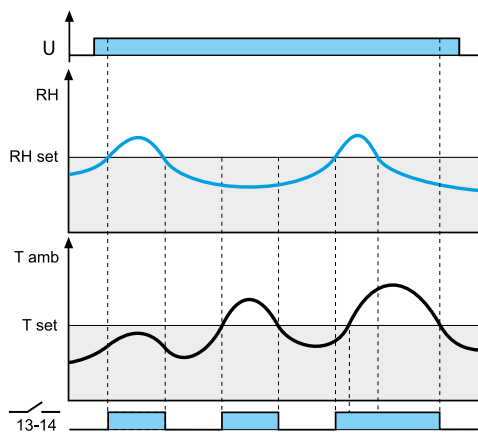

HT: RH > RHset o Tamb > Tset

Termo-higrostatos alimentados constantemente. El contacto 13-14 cierra si la humedad ambiental (RH) es > que el valor de humedad ajustado (RHset) o si la temperatura ambiente (Tamb) es > que el valor de temperatura ajustado (Tset).

Cuando el contacto está cerrado, el LED está encendido

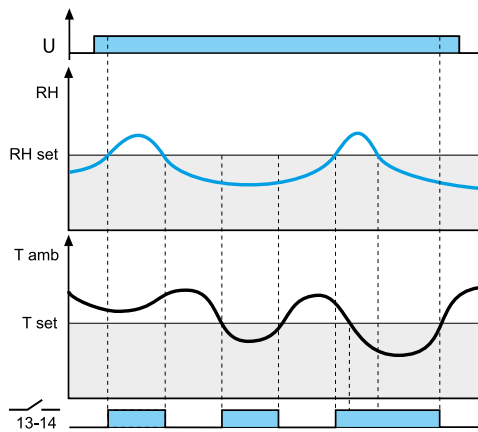

TH: RH > RHset o Tamb < Tset

Termo-higrostatos alimentados constantemente. El contacto 13-14 cierra si la humedad ambiental (RH) es > que el valor de humedad ajustado (RHset) o si la temperatura ambiente (Tamb) es < que el valor de temperatura ajustado (Tset).

Cuando el contacto está cerrado, el LED está encendido

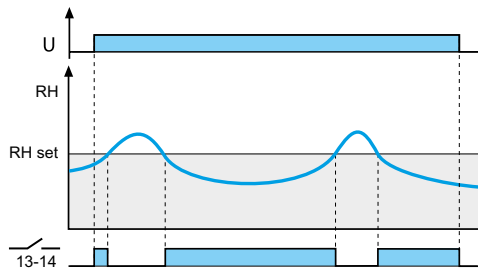

HL: RH < RHset

Termo-higrostatos alimentados constantemente. El contacto 13-14 cierra si la humedad ambiental (RH) es < que el valor de humedad ajustado (RHset).

Cuando el contacto está cerrado, el LED está encendido

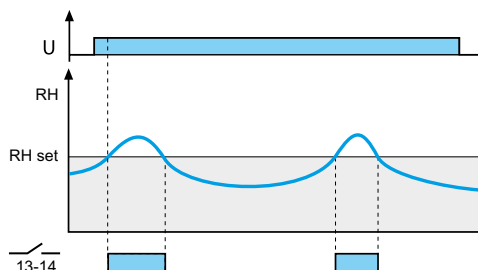

HM: RH > RHset

Termo-higrostatos alimentados constantemente. El contacto 13-14 cierra si la humedad ambiental (RH) es > que el valor de humedad ajustado (RHset).

Cuando el contacto está cerrado, el LED está encendido

Termostatos

Tamaños pequeños (anchura de 17.5 mm)
 1 contacto NC 10 A - 250 V AC1
 Sensor bimetálico
 Amplio rango de regulación de temperatura
 Vida eléctrica larga
 Montaje en carril de 35 mm (EN 60715)

Homologaciones (según los tipos): **CE** **EAC** **03** **RU** **US**



Tipo 7T.81.0.000.240x

Conexión directa de calefactores hasta 2500 V A

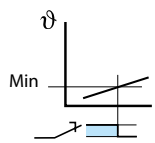

Desconectar la calefacción
 Cuando la temperatura en el cuadro descienda por debajo de la temperatura fijada (mínima) cerrará el contacto demandando calor. El contacto abrirá cuando se exceda la temperatura fijada.

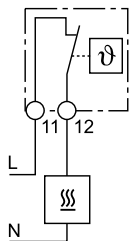

Calefacción: selector de color rojo
 Campo de regulación: -20° hasta +40°C
 0° hasta +60°C



Tipo 7T.81.0.000.230x

Conexión directa de ventiladores hasta 130 W

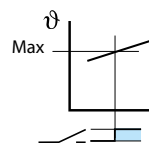

Conectar el ventilador
 Cuando la temperatura en el cuadro exceda de la temperatura fijada (máxima) cerrará el contacto demandando ventilación. El contacto abrirá cuando se rebaje la temperatura fijada.

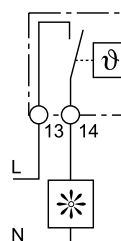

Ventilación: selector de color azul
 Campo de regulación: -20° hasta +40°C
 0° hasta +60°C

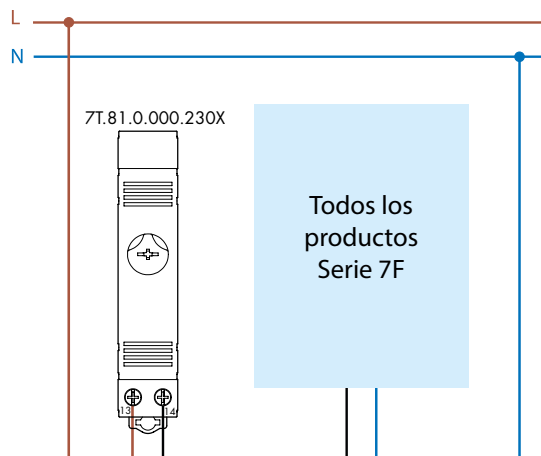
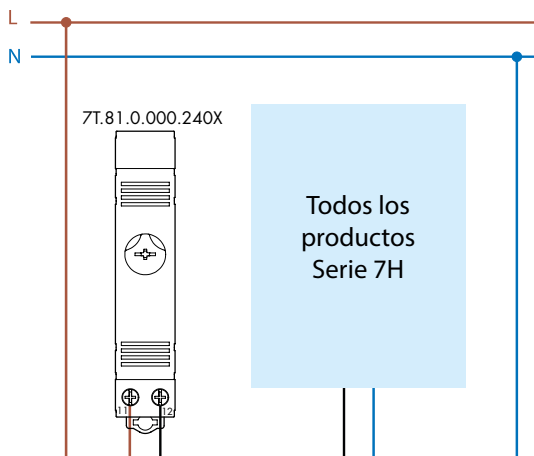

Serie 7F

Ventiladores con filtro
y filtros de salida

NEW



Secaderos



Máquinas textiles



Máquinas
de papel



Máquinas
de cerámica



Máquinas
de procesar
madera



Cuadros
de mando,
distribución





Cuadros
de control



Ventilación
forzada

Ventiladores con filtro

Filtro interno fácilmente reemplazable
Mínima molestia al exterior
Volumen de aire (24...100)m³/h
Tiempos de instalación y mantenimiento reducidos
Extremadamente bajo nivel de ruido
Grado de protección IP54

Homologaciones (según los tipos):   



Tipo 7F.20.8.xxx.1020
Tensión nominal (120 o 230)V AC
Volumen de aire 24 m³/h
Potencia nominal 13 W
Tamaño 1

Tipo 7F.20.9.024.1020
Tensión nominal 24V DC
Volumen de aire 24 m³/h
Potencia nominal 3.6 W
Tamaño 1



Tipo 7F.20.8.xxx.2055
Tensión nominal (120 o 230)V AC
Volumen de aire 55 m³/h
Potencia nominal 22 W
Tamaño 2

Tipo 7F.20.9.024.2055
Tensión nominal 24V DC
Volumen de aire 55 m³/h
Potencia nominal 9 W
Tamaño 2



Tipo 7F.20.8.xxx.3100
Tensión nominal (120 o 230)V AC
Volumen de aire 100 m³/h
Potencia nominal 22 W
Tamaño 3

Tipo 7F.20.9.024.3100
Tensión nominal 24V DC
Volumen de aire 100 m³/h
Potencia nominal 22 W
Tamaño 3

Filtros de salida



El tamaño del filtro de salida debe corresponder al tamaño del ventilador para conseguir la mejor ventilación del armario/cuadro eléctrico.

Profundidad mínima dentro del armario/cuadro eléctrico

Tiempos de instalación y mantenimiento reducidos

Filtro interno fácilmente reemplazable

Grado de protección IP54

Homologaciones (según los tipos):   



Tipo 7F.02.0.000.1000
Para ventilador con filtro
Tipo 7F.20.x.xxx.1020

Tamaño 1



Tipo 7F.02.0.000.2000
Para ventilador con filtro
Tipo 7F.20.x.xxx.2055

Tamaño 2



Tipo 7F.02.0.000.3000
Para ventilador con filtro
Tipo 7F.20.x.xxx.3100

Tamaño 3

Instrucciones de montaje para ventiladores con filtro y filtros de salida

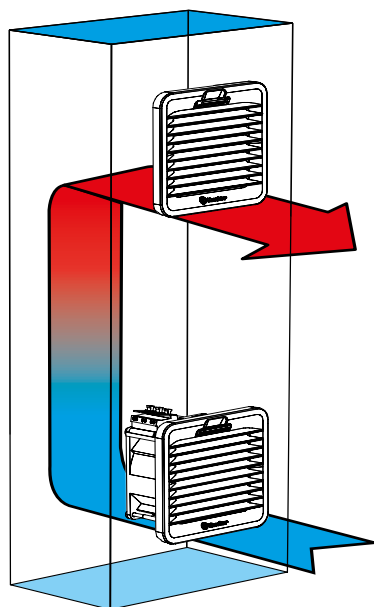

Sustitución del filtro

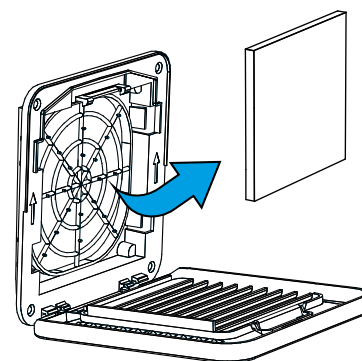
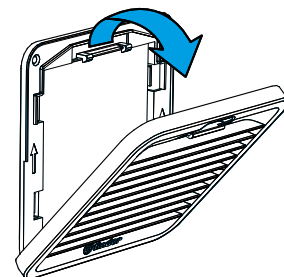
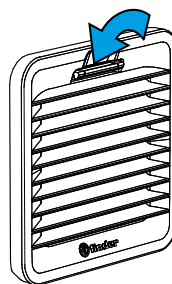

Serie 7F

Ventiladores con filtro
y filtros de salida



Secaderos



Máquinas textiles



Máquinas
de papel



Máquinas
de cerámica



Máquinas
de procesar
madera



Cuadros
de mando,
distribución





Cuadros
de control



Ventilación
forzada

Ventiladores con filtro

Mínima molestia al exterior
Volumen de aire (230...630)m³/h
Extremadamente bajo nivel de ruido
Grado de protección IP54

Homologaciones (según los tipos):  



Tipo 7F.50.8.xxx.4230
Tensión nominal (120 o 230)V AC
Volumen de aire 230 m³/h
Potencia nominal 40 W
Tamaño 4

Tipo 7F.50.9.024.4230
Tensión nominal 24 V DC
Volumen de aire 230 m³/h
Potencia nominal 26 W
Tamaño 4



Tipo 7F.50.8.xxx.4370
Tensión nominal (120 o 230)V AC
Volumen de aire 370 m³/h
Potencia nominal 70 W
Tamaño 4



Tipo 7F.50.8.xxx.5500
Tensión nominal (120 o 230)V AC
Volumen de aire 500 m³/h
Potencia nominal 70 W
Tamaño 5





Tipo 7F.50.8.xxx.5630
Tensión nominal (120 o 230)V AC
Volumen de aire 630 m³/h
Potencia nominal 130 W
Tamaño 5

Filtros de salida

El tamaño del filtro de salida debe corresponder al tamaño del ventilador para conseguir la mejor ventilación del armario/cuadro eléctrico.

Profundidad mínima dentro del armario/cuadro eléctrico

Grado de protección IP54

Homologaciones (según los tipos):  



Tipo 7F.05.0.000.4000
Para ventilador con filtro
Tipo 7F.50.x.xxx.4230 o
Tipo 7F.50.8.xxx.4370

Tamaño 4



Tipo 7F.05.0.000.5000
Para ventilador con filtro
Tipo 7F.50.8.xxx.5500 o
Tipo 7F.50.8.xxx.5630

Tamaño 5

Ventilador con filtro - variantes disponibles

Variante estándar	Variante CEM	Variante para modo de flujo inverso	Tamaño
7F.20.8.120.1020	—	7F.21.8.120.1020	1
7F.20.8.120.2055	—	7F.21.8.120.2055	2
7F.20.8.120.3100	—	7F.21.8.120.3100	3
7F.50.8.120.4230	—	7F.80.8.120.4230	4
7F.50.8.120.4370	—	7F.80.8.120.4370	4
7F.50.8.120.5500	—	7F.80.8.120.5500	5
7F.50.8.120.5630	—	—	5
7F.20.8.230.1020	—	7F.21.8.230.1020	1
7F.20.8.230.2055	—	7F.21.8.230.2055	2
7F.20.8.230.3100	—	7F.21.8.230.3100	3
7F.50.8.230.4230	7F.70.8.230.4230	7F.80.8.230.4230	4
7F.50.8.230.4370	7F.70.8.230.4370	7F.80.8.230.4370	4
7F.50.8.230.5500	7F.70.8.230.5500	7F.80.8.230.5500	5
7F.50.8.230.5630	7F.70.8.230.5630	—	5
7F.20.9.024.1020	—	7F.21.9.024.1020	1
7F.20.9.024.2055	—	7F.21.9.024.2055	2
7F.20.9.024.3100	—	7F.21.9.024.3100	3
7F.50.9.024.4230	7F.70.9.024.4230	7F.80.9.024.4230	4

Componentes

Ventilador con filtro estándar	Filtro de salida estándar	Filtros de recambio	Tamaño
7F.20.8.xxx.1020	7F.02.0.000.1000	07F.15	1
7F.20.8.xxx.2055	7F.02.0.000.2000	07F.25	2
7F.20.8.xxx.3100	7F.02.0.000.3000	07F.35	3
7F.50.8.xxx.4230	7F.05.0.000.4000	07F.45	4
7F.50.8.xxx.4370	7F.05.0.000.4000	07F.45	4
7F.50.8.xxx.5500	7F.05.0.000.5000	07F.55	5
7F.50.8.xxx.5630	7F.05.0.000.5000	07F.55	5
7F.20.9.024.1020	7F.02.0.000.1000	07F.15	1
7F.20.9.024.2055	7F.02.0.000.2000	07F.25	2
7F.20.9.024.3100	7F.02.0.000.3000	07F.35	3
7F.50.9.024.4230	7F.05.0.000.4000	07F.45	4

Ventilador con filtro CEM	Filtro de salida CEM	Filtros de recambio	Tamaño
7F.70.8.230.4230	7F.07.0.000.4000	07F.45	4
7F.70.8.230.4370	7F.07.0.000.4000	07F.45	4
7F.70.8.230.5500	7F.07.0.000.5000	07F.55	5
7F.70.8.230.5630	7F.07.0.000.5000	07F.55	5
7F.70.9.024.4230	7F.07.0.000.4000	07F.45	4

Tamaño 1
92x92 mm



Tamaño 2
125x125 mm

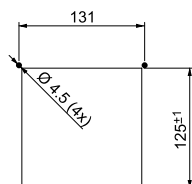

Tamaño 3
177x177 mm

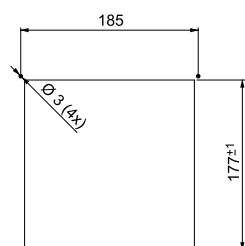

Tamaño 4
224x224 mm

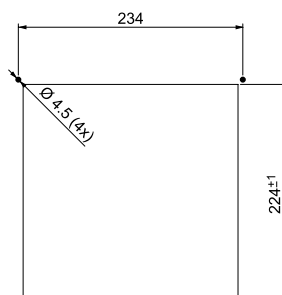

Tamaño 5
291x291 mm

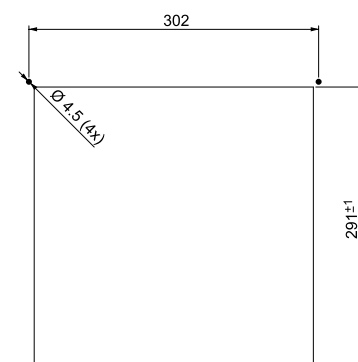

Serie 7H

Calefactores de cuadro

Calefactores de cuadro

NEW

Tensión de alimentación 230 V AC
Componente calefactor por PTC auto-regulador
Con ventilador
Bornes de conexión rápida
Seguros al tacto
Clip para montaje en carril de 35 mm (EN 60715)

Homologaciones (según los tipos): **CE** **cULUS**



Secaderos



Grúas



Iluminación de carreteras y túneles



Máquinas de inyección de plástico



Lavaderos automáticos de automóviles



Cuadros de mando, distribución



Cuadros de control



Ventilación forzada



Tipo 7H.51.8.230.0250

Potencia de calefacción 250 W

Con ventilador

Dimensiones (l x h x p): 88.2 x 28.7 x 67 mm



Tipo 7H.51.8.230.0400

Potencia de calefacción 400 W

Con ventilador

Dimensiones (l x h x p): 88.2 x 28.7 x 67 mm

7T.81.0.000.240x

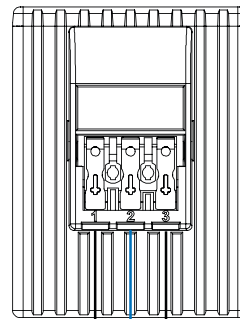
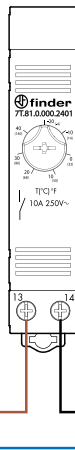

7H.51.8.230.0xx0

1 = L (calefactor)

2 = N

3 = L (ventilador)

F = 6.3 A



NOTA

Bornes (L) separados para la alimentación independiente de calefactor y ventilador. Dependiendo de la aplicación específica, el instalador puede conectarlo de forma que el calefactor sea controlado por el termostato de cuadro y el ventilador esté funcionando constantemente (aunque esto último reducirá la vida de los componentes significativamente).

Calefactores de cuadro

Tensión de alimentación 110...230 V AC/DC
 Componente calefactor por PTC auto-regulador
 Borne de jaula
 Seguros al tacto
 Clip para montaje en carril de 35 mm (EN 60715)

Homologaciones (según los tipos): **CE** **cUL** **US**



Tipo 7H.51.0.230.0025
 Potencia de calefacción 25 W



Tipo 7H.51.0.230.0100
 Potencia de calefacción 100 W
 Dimensiones (l x h x p): 70 x 140 x 63 mm



Tipo 7H.51.0.230.0150
 Potencia de calefacción 150 W
 Dimensiones (l x h x p): 70 x 220 x 63 mm

Tipo 7H.51.0.230.0050
 Potencia de calefacción 50 W

Dimensiones (l x h x p): 41 x 125 x 41 mm

Variante en AC

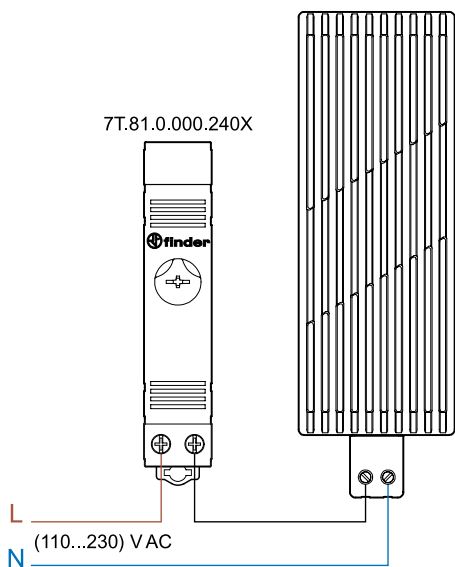

Variante en DC

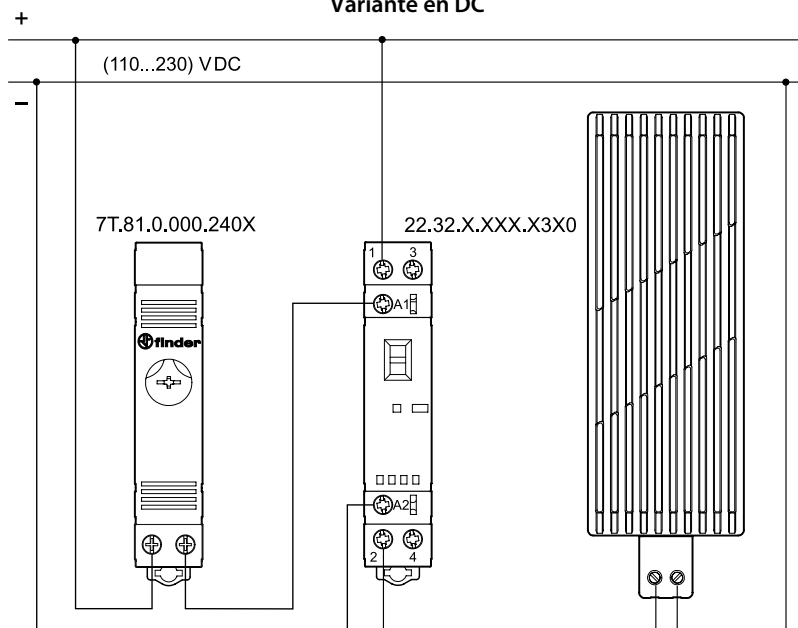

Finder en el mundo



Descubre toda la red comercial en findernet.com

Red Comercial España

JAVIER SERRANO BLANCO

Director Comercial

MÓVIL: 679.489.031

j.serrano@findernet.com

EDUARD ESTEBAN RAFECAS

Key Account

MÓVIL: 690.959.446

e.esteban@findernet.com

MARC AMBRÒS DE ANDRÉS

Key Account

MÓVIL: 690.034.269

m.ambrós@findernet.com

DELEGACIÓN NORTE

Galicia, Asturias, Cantabria, País Vasco, Navarra y La Rioja

JOSÉ MARIA SOLINÍS IRISARRI

TELF / FAX: 944.461.717

MÓVIL: 680.416.394

j.solinis@findernet.com

JOSÉ GAMERO RANGEL

TELF / FAX: 944.267.035

MÓVIL: 690.871.348

j.gamero@findernet.com

DELEGACIÓN CATALUÑA

Cataluña y Andorra

DAVID RODRÍGUEZ PÉREZ

TELF / FAX: 933.323.946

MÓVIL: 676.372.192

d.rodriguez@findernet.com

DELEGACIÓN CENTRO

Castilla y León, Madrid y Castilla La Mancha excepto Cuenca y Albacete

RAFAEL HERNÁNDEZ SÁEZ

TELF / FAX: 915.429.299

MÓVIL: 609.658.670

r.hernandez@findernet.com

DELEGACIÓN ESTE

Aragón, Comunidad Valenciana, Cuenca, Albacete, Murcia e Islas Baleares

MIGUEL FERNÁNDEZ MARTÍNEZ

TELF: 962.725.265

MÓVIL: 680.416.393

m.fernandez@findernet.com

DELEGACIÓN SUR

Andalucía, Extremadura, Ceuta, Melilla e Islas Canarias

JUAN FRANCISCO

GUTIÉRREZ CALVO

TELF / FAX: 954.941.496

MÓVIL: 679.758.916

j.gutierrez@findernet.com



FINDER ELECTRICA S.L.U. C/Severo Ochoa, 6 – Pol.Ind. Cap de L'Horta 46185 La Pobra de Vallbona (VALENCIA) Apdo Postal 234 Tel. 96 272 52 62 Fax 96 275 02 50 finder.es@findernet.com

findernet.com

