

# SOLUCIONES RESIDENCIALES



# ¡Bienvenido a casa!



## CÁMARA INFRARROJA A COLOR

Parte del Kit de CCTV



## SENSOR DE GAS LIVINGLIGHT

Al detectar una fuga, activa una alarma auditiva y cierra la electroválvula del paso del gas.



## SENSOR DE MOVIMIENTO LIVINGLIGHT

Controla encendido y apagado al detectar movimiento.



## TOMACORRIENTE ICFT LIVINGLIGHT

Protege de descargas eléctricas por contacto con agua.



## SENSOR DE MOVIMIENTO

Watt Stopper

Ideal para el garage, se encarga de prender la luz cuando llegas y solo si no hay suficiente luz natural. Y apagarla cuando te vas.



## PLACA PARA EXTERIOR

LIVINGLIGHT

Protege tus apagadores y accionales incluso con la caja cerrada gracias a su membrana flexible.



## TOUCH SCREEN A COLOR DE 10"

Kit touch screen a color de 10" Manos Libres, 2 hilos con contestador automático

Ahora podrás ver quién llama a tu puerta e incluso comunicarte de Videointerfón a Videointerfón.



## ACTUADOR DIMMER

Easylight

Regula la intensidad de la luz, creando diferentes ambientes. También desde un control remoto.



## CÁMARA INFRARROJA

Parte del Kit de CCTV



## FRENTE DE CALLE

Parte del Kit de Videointerfón a color de 7"

Con visión nocturna y micrófono integrado.





Descubre el **confort**, el **estilo** y la **seguridad** que Bticino dará a tu hogar, convirtiéndose en el cómplice de tus espacios.

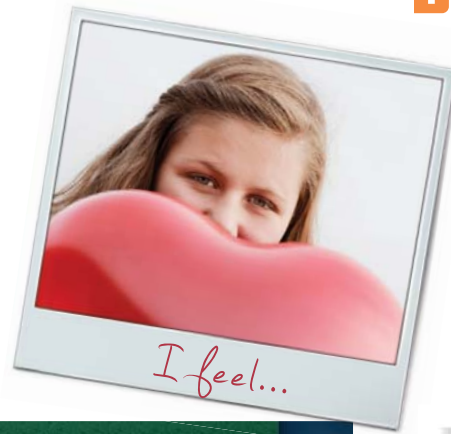

**DIMMER UNIVERSAL**  
**LIVINGLIGHT**

Regula la intensidad de la luz, creando diferentes ambientes.



**INTERRUPTOR DIFERENCIAL SALVAVIDAS**

**LIVINGLIGHT**

Corta la corriente si detecta una descarga eléctrica y protege contra cortos circuitos.



**GREEN SWITCH DUAL**  
**LIVINGLIGHT**

Un interruptor ecológico que apaga las luces al detectar la habitación vacía.



**2 CARGADORES USB**  
**LIVINGLIGHT**

Olvida los adaptadores y carga tus dispositivos directamente en la toma de corriente.



**VIDEOINTERFÓN A COLOR DE 4.3"**

*Parte del Kit de Videointerfón a color de 4.3"*

*Manos libres 2 hilos.*

Mira a todo color quien llama a la puerta y solo presionando un botón, habla con tus visitas y abre tu puerta eléctrica desde aquí.



**CRONOTERMOSTATO**  
**LIVINGLIGHT**

Tu decides la hora y los días que se activa el clima o deja que el termostato lo haga por ti.



**LÁMPARA DE EMERGENCIA EXTRAÍBLE**

**LIVINGLIGHT**

Enciende cuando se va la luz, úsala como linterna.



**CONECTOR HDMI**

**LIVINGLIGHT**

Tus pantallas y Blu-rays conectados sin los horribles cables visibles.

# PLACAS LIVINGLIGHT

## Colores de placas

metales



Oro frío - LNA4803OA  
Tomacorriente 2P+T con protección infantil - N4129



Bronce - LNA4803BZ  
Interruptor 3 vías - N4003N

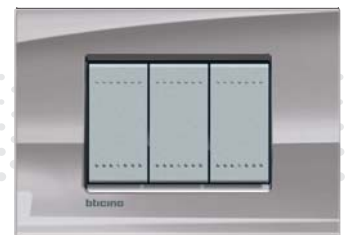

Níquel - LNA4803NS  
Interruptor 4 vías - NT4004N

naturalia

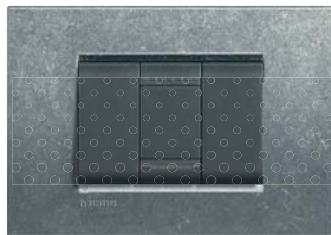

Native - LNA4803NA  
Pulsador - L4005N

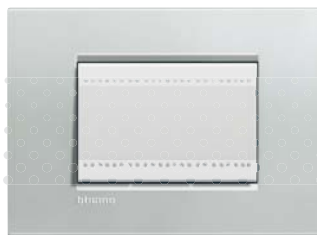

Plata - LNA4803AG  
Interruptor sencillo tecla ancha - L4001/0  
+ N4915M3N



Acero pulido - LNA4803ACS  
Interruptor sencillo con cubreteclas con simb. escalera - L4001/0 + NT4915BN

silk



Park - LNA4803PK  
Toma RJ45-L4279C5E



Square - LNA4803SQ  
Toma de teléfono NT4258/11N



Ladrillo - LNA4802RK  
Toma de TV Coaxial-NT4269F

exterior

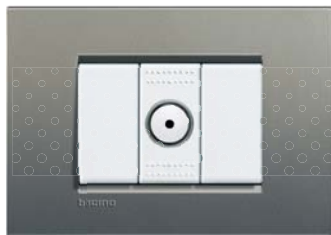

Avenue - LNA4803AE  
Dimmer resistivo - N4581

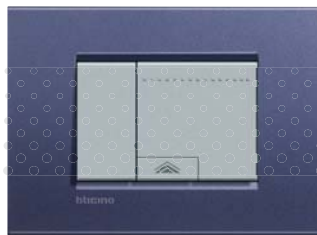

Club - LNA4803CB  
Dimmer pulsante - NT4582N



Placa para exterior-26603  
Con Placa Antracita - LNA4803AR  
Pulsador - L4005N

Descubre  
cómo se verá  
**LIVINGLIGHT**  
en tu casa

Descarga la App de Mecanismos Bticino. Puedes hacerlo desde tu computadora, entrando a:  
<http://www.coverplates.bticino.com/>



O ESCANEA EL CÓDIGO  
CON TU SMARTPHONE



# PLACAS LIVINGLIGHT

## Colores de placas



Cerezo americano - LNA4803LCA  
Lámpara de emergencia - L4380



Bambú - LNA4803LBA  
Tomacorriente dúplex con protección infantil- N4188



Nogal - LNA4803LNC  
Tomacorriente ICFT- NT4188GF



Antracita - LNA4803AR  
Zumbador - L4356/127



Blancos - LNA4803BI  
Detector de gas - NT4511/12



Tech - LNA4803TE  
Lámpara de emergencia- NT4380



Verde - LNA4803VD  
Dimmer universal - N4411N



Naranja - LNA4803OD  
Cargador USB 2 módulos - N4285C2



Córdoba - LNB4803CO  
Cargador USB 1 mód.-N4285C



Humo - LNA4803AR  
Green switch infrarrojo - N4434N

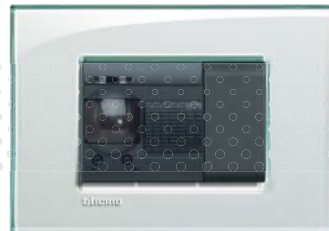

Agua marina - LNA4803KA  
Sensor de movimiento - L4432/127

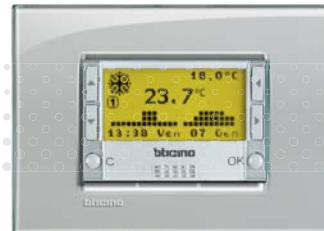

Gris hielo - LNA4803TE  
Cronotermostato - NT4451

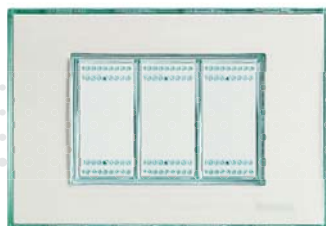

Placa personalizable - LND4803KR  
Interruptor sencillo con cubretecla personalizable  
L4001/0 + N4932

esencias

neutros

deep

kristall



# SELECCIÓN DE PLACAS LIVINGLIGHT

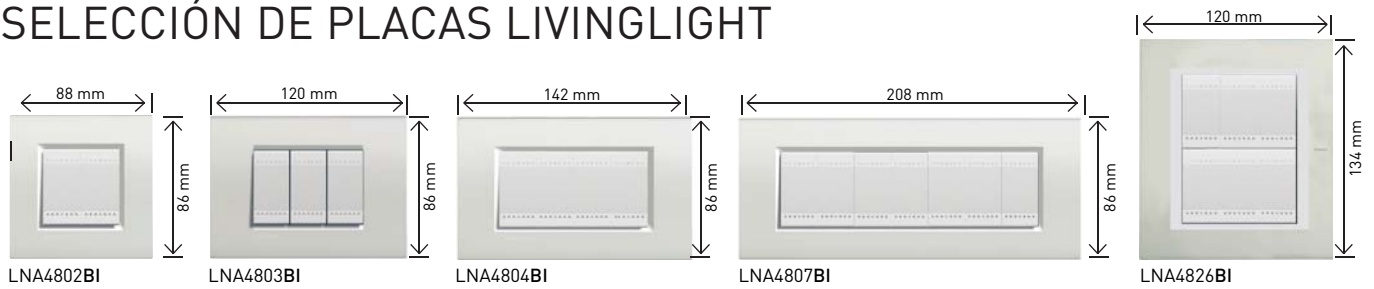

## MÓDULOS

		2	3	4	7	3 + 3
<b>METALES (zamak)</b>						
	Oro frío	LNA4802OA	LNA4803OA	LNA4804OA	LNA4807OA	LNA4826OA
	Bronce	LNA4802BZ	LNA4803BZ	LNA4804BZ	LNA4807BZ	LNA4826BZ
	Níquel	LNA4802NS	LNA4803NS	LNA4804NS	LNA4807NS	LNA4826NS
<b>NATURALIA (zamak)</b>						
	Native	LNA4802NA	LNA4803NA	LNA4804NA	LNA4807NA	LNA4826NA
	Plata	LNA4802AG	LNA4803AG	LNA4804AG	LNA4807AG	LNA4826AG
	Acero pulido	LNA4802ACS	LNA4803ACS	LNA4804ACS	LNA4807ACS	LNA4826ACS
<b>SILK (zamak)</b>						
	Park	LNA4802PK	LNA4803PK	LNA4804PK	LNA4807PK	LNA4826PK
	Square	LNA4802SQ	LNA4803SQ	LNA4804SQ	LNA4807SQ	LNA4826SQ
	Ladrillo	LNA4802RK	LNA4803RK	LNA4804RK	LNA4807RK	LNA4826RK
	Avenue	LNA4802AE	LNA4803AE	LNA4804AE	LNA4807AE	LNA4826AE
	Club	LNA4802CB	LNA4803CB	LNA4804CB	LNA4807CB	LNA4826CB
<b>DEEP (tecnopolímero)</b>						
	Green	LNA4802VD	LNA4803VD	LNA4804VD	LNA4807VD	LNA4826VD
	Orange	LNA4802OD	LNA4803OD	LNA4804OD	LNA4807OD	LNA4826OD
	Blue	LNA4802AD	LNA4803AD	LNA4804AD	LNA4807AD	LNA4826AD
<b>KRISTALL (tecnopolímero)</b>						
	Humo	LNA4802KF	LNA4803KF	LNA4804KF	LNA4807KF	LNA4826KF
	Aguamarina	LNA4802KA	LNA4803KA	LNA4804KA	LNA4807KA	LNA4826KA
	Gris hielo	LNA4802KG	LNA4803KG	LNA4804KG	LNA4807KG	LNA4826KG
	Kristall		LND4803KR	LND4804KR	LND4807KR	LND4826KR
<b>NEUTROS (tecnopolímero)</b>						
	Negro antracita	LNA4802AR	LNA4803AR	LNA4804AR	LNA4807AR	LNA4826AR
	Blanco	LNA4802BI	LNA4803BI	LNA4804BI	LNA4807BI	LNA4826BI
	Tech	LNA4802TE	LNA4803TE	LNA4804TE	LNA4807TE	LNA4826TE
<b>ESENCIAS (madera)</b>						
	Cerezo americano	LNA4802LCA	LNA4803LCA	LNA4804LCA	LNA4807LCA	LNA4826LCA
	Bambú	LNA4802LBA	LNA4803LBA	LNA4804LBA	LNA4807LBA	LNA4826LBA
	Nogal	LNA4802LNC	LNA4803LNC	LNA4804LNC	LNA4807LNC	LNA4826LNC
<b>SOPORTES</b>						
		LN4702G	LN4703M	LN4704	LN4707	LN4726
<b>CAJAS</b>						
		500	503MS	504E	506L	506E

# SELECCIÓN DE MECANISMOS LIVINGLIGHT

Interruptor sencillo N4001N	Interruptor tres vías N4003N	Pulsador N4005N	Interruptor 4 vías N4005N	Interruptor sencillo tecla ancha L4001/0+N4915M3N	Módulo ciego N4950	Módulo pasa cable N4953	Dimmer rotativo N4581	Dimmer Universal N4411N
Zumbador N4356/127	Toma corriente sencilla N4129	Tomacorriente dúplex N4188	Toma corriente ICFT N4188GF	Cargador USB sencillo N4285C	Cargador USB doble N4285C2	Toma de teléfono N4258/11N	Toma de TV N4258/11N	Toma de red Cat.5e N4279C5E
Green switch dual N4434N	Lámpara de emergencia N4380	Detector de movimiento de infrarrojos pasivos N4432/127	Detector de gas LP N4512/12	Repetidor de señal N4520	Foco piloto blanco LN4742V127	Foco piloto ámbar LN4742V127T		
Interruptor sencillo NT4001N	Interruptor tres vías NT4003N	Pulsador NT4005N	Interruptor 4 vías NT4005N	Interruptor sencillo tecla ancha L4001/0+NT4915M3N	Módulo ciego NT4950	Módulo pasa cable NT4953	Dimmer rotativo NT4581	Dimmer Universal NT4411N
Toma corriente sencilla NT4129	Tomacorriente dúplex NT4188	Toma corriente ICFT NT4188GF	Cargador USB sencillo NT4285C	Cargador USB doble NT4285C2	Toma de teléfono NT4258/11N	Toma de TV NT4258/11N	Toma de red Cat.5e NT4279C5E	
Green switch dual NT4434N	Lámpara de emergencia NT4380	Detector de gas LP NT4511/2	Repetidor de señal NT4520	Foco piloto blanco LN4742V127	Foco piloto ámbar LN4742V127T			
Interruptor sencillo L4001N	Interruptor tres vías L4003N	Pulsador L4005N	Interruptor 4 vías L4005N	Interruptor sencillo tecla ancha L4001/0+L4915M3N	Módulo ciego L4950	Módulo pasa cable L4953	Dimmer rotativo L4581	Dimmer Universal L4411N
Zumbador L4356/127	Toma corriente sencilla L4129	Tomacorriente dúplex L4188	Toma corriente ICFT L4188GF	Cargador USB sencillo L4285C	Cargador USB doble L4285C2	Toma de teléfono L4258/11N	Toma de TV L4258/11N	Toma de red Cat.5e L4279C5E
Green switch dual L4434N	Lámpara de emergencia L4380	Detector de movimiento de infrarrojos pasivos L4432/127	Detector de gas LP L4511/2	Repetidor de señal L4520	Foco piloto blanco LN4742V127	Foco piloto ámbar LN4742V127T		

blanco

tech

negro antracita

Con las soluciones armadas de **LIVING·LIGHT**  
tu vida será más fácil

**RETIRA**  
**REEMPLAZA**  
**ESTRENA**

**RETIRA** tu viejo interruptor o tomacorriente, **REEMPLAZA** por **LIVINGLIGHT**  
y **ESTRENA** tus nuevos electrónicos.



Mira cómo funciona

Lámpara de emergencia con tomacorriente con protección infantil

Ideal para **ESCALERAS**.  
Instala también en pasillos o cocina.



**nuevo**

Incluye placa y chasis

SBN43802P+T



Mira cómo funciona

Tomacorriente **ICFT**

Ideal para el **CUARTO DE LAVADO**.  
Instala también en los baños o la cocina.



Incluye placa y chasis

SBN4188GF



Mira cómo funciona

Sensor de movimiento de rayos infrarrojos

Ideal para los **BANOS**.  
Instala también en tu alacena.



Incluye placa, chasis módulo ciego

SBN4432/127



Mira cómo funciona

Tomacorriente **USB**

Para la **RECÁMARA PRINCIPAL**.  
Instala también en tu sala o la sala de tv.



Incluye placa, chasis y tomacorriente sencilla

SBN4285C2



Mira cómo funciona

Dimmer **Universal**

Para el **COMEDOR**.  
Instala también en tu sala o recámara.



Incluye placa, chasis y módulo ciego

SBN4411N



# Dimmer inalámbrico easyLight kit

Reemplaza tu viejo apagador por un **dimmer** automatizado y disfruta de diferentes intensidades de luz, realizando los cambios desde tu **control remoto YA PROGRAMADO**.

Mira cómo funciona en este video



Lleva el control de luz a cualquier lugar de la casa y elige la intensidad de iluminación que desees con solo presionar un botón.

## Easy Light con control 4 botones LN45KIT4



Kit Easy Light para el control de 1 punto luz dimeable. Contiene 1 dimmer, placa con chasis, módulo ciego y control remoto programado con 4 niveles de intensidad 0%, 40%, 70%, 100%.

## Easy Light con control 5 botones LN45KIT5



Kit Easy Light para el control de 1 punto luz dimeable. Contiene 1 dimmer, placa con chasis, módulo ciego y control remoto programado con 5 niveles de intensidad 0%, 30%, 50%, 70%, 100%.

- Juega con la intensidad de la luz sin límite.
- Presionando los botones de + y - tu decides que tan brillante o tenue quieres el ambiente.
- Su señal traspasa paredes.

- No crea interferencia con otras señales, no importa cuantos controles remotos tengas.
- Intercambia su placa blanca por cualquiera de los 44 colores de **LIVINGLIGHT**.



Tiene un alcance de hasta  
**15mts**  
dependiendo de la construcción

Solución de:



Ideal para:



Recámara

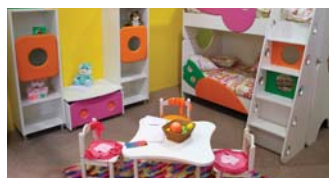

Cuarto de niños



Sala de TV



Estancia

# Sensores de movimiento **Watt Stopper**

Encienden la luz cuando una persona ingresa en el área de cobertura y la apagan automáticamente una vez desocupada. El tiempo de apagado automático de las luces es ajustable de 15 segundos a 30 minutos y transcurre a partir de la última detección.

## SENSOR DE MOVIMIENTO TECNOLOGÍA PIR

Ideales para áreas abiertas como: cocheras, bodegas y /o pasillos.



CI-200



CI-355



CX-100



WPIR



EW-200-120W

Código	Ángulo de cobertura	Máximo alcance (frente)	Máximo alcance (lados)	Rango de cobertura
<b>CI-200</b>	360°	2.4m	6.7m	111.5m <sup>2</sup>
<b>*CI-355</b>	360°	2.4m	6.7m	111.55m <sup>2</sup>
<b>CX-100</b>	90°	15.2m	6m	185.8m <sup>2</sup>
<b>WPIR</b>	90°	2.4m	4.6m	27.9m <sup>2</sup>
<b>EW-200-120W (para exterior)</b>	270°	16m	4m	16m <sup>2</sup>

\*Alimentación 127 Vac. No requiere Power Pack

## SENSOR ULTRASÓNICO

Ideales para áreas con obstáculos como: baños, vestidores.



W-500A



W-1000A

Código	Ángulo de cobertura	Máximo alcance (frente)	Máximo alcance (lados)	Rango de cobertura
<b>W-500A</b>	360°	4.5m	3.0m	46.5m <sup>2</sup>
<b>W-1000A</b>	360°	6.1m	3.6m	92.9m <sup>2</sup>

## SENSOR DE MOVIMIENTO TECNOLOGÍA DUAL

Ideales para áreas como: oficinas.



DT-200



DT-300

Código	Ángulo de cobertura	Máximo alcance (frente)	Máximo alcance (lados)	Rango de cobertura
<b>DT-200</b>	90°	15.2m	6.0m	185.8m <sup>2</sup>
<b>DT-300</b>	360°	3m	5.5m	92.9m <sup>2</sup>



BZ-50

### POWER PACK BZ-50

Alimentador con transformador y relevador interconectados. Voltaje de 120/230/277 Vca. Cargas máximas: balastro 20A, incandescente 20A, motor 1HP.

Nota: Los sensores requieren de power pack BZ-50.



## CONOCE LAS SOLUCIONES EN KIT



**KIT-PIR**

CI-200

BZ-50

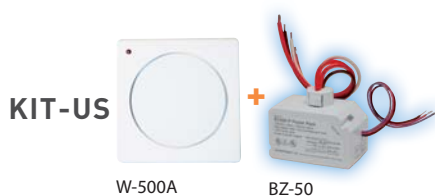

**KIT-US**

W-500A

BZ-50

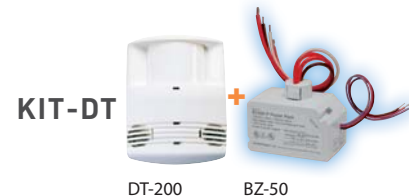

**KIT-DT**

DT-200

BZ-50

# KIT DE CIRCUITO CERRADO DE TV

## 4 CÁMARAS Bala 800 líneas de resolución

### Sistema de Vigilancia

**391900**



#### Contenido del kit:

- 1 DVR art. 391532
- 4 Cámaras art. 391727
- 1 Fuente de alimentación de 2.5 Amp art. 391853
- 4 Rollos de cable de 20mts c/u



#### Nuevas características:

##### Cámaras

- Cámaras tipo bala de 800 líneas de resolución (976x494 pixeles).
- Lente fijo de 3.6 mm (70° de apertura aprox).
- **Visión nocturna** con la ayuda de corona de LED infrarroja (incluida en la cámara) y alcance de **15 mts.**
- Grado de protección IP 66 lo que permite instalarse en interior/exterior.
- Su carcasa de aluminio proporciona resistencia y ligereza a la vez.

##### DVR

- DVR con **disco duro incluido** (500 GB\*).
- Mejor definición de las imágenes con la nueva resolución de **960H** (960x480 pixeles).
- Grabación en tiempo real por cada canal **120fps** (imágenes por segundo). FPS ajustable por cada canal.
- Grabación optimizada por agenda y/o movimiento.
- Visualización remota por smartphone, tableta o PC.\*\*
- Nueva salida de video **HDMI**.
- Recibe por correo una alerta de intrusión o de alarma del sistema.\*\*\*

##### Aplicaciones

- Instalación interior y exterior.



Oficinas.



Tiendas de conveniencia.



Residencias.



Jardines.



Accesos.

\* El tamaño de disco duro (HDD) podría cambiar en una nueva versión para ser uno de mayor capacidad, además se puede sustituir por uno de hasta 2TB.  
 \*\* Para monitoreo remoto se requiere conexión a internet y configuración del modem otorgado por el proveedor del servicio de internet.  
 \*\*\* Requiere configuración de cuenta de correo en DVR.



# GABINETES, TERMOMAGNÉTICOS Y ACCESORIOS

## GABINETES LÍNEA SPACE

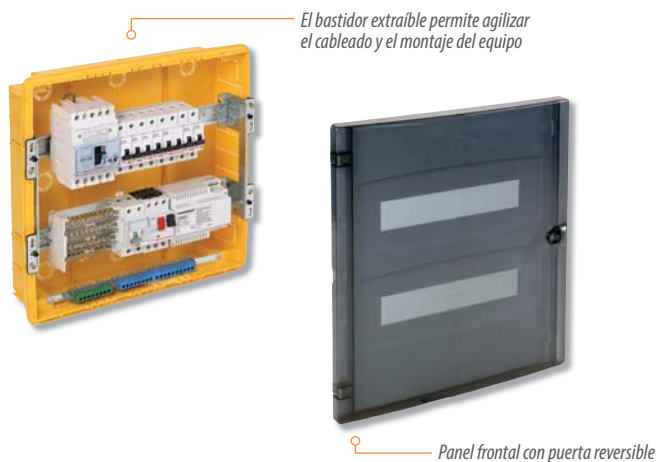

- Fabricados en Resina Termoplástica.
- Resistente al hilo incandescente 650°C conforme a la norma EN60695-2-11.
- Clase de aislamiento: clase II.
- Grado de protección: IP40.
- Protección al impacto: IK08.
- Temperatura de empleo: -25 a 80°C.
- Reversibilidad de la puerta.
- Bastidor removible.
- Color: blanco light RAL 9003 con puerta de policarbonato.

Gabinete	Módulos	Barra Neutro*	Barra Neutro*
<b>F315P12K</b>	12 (1 línea de 12 módulos)	FMM8N	FMM8T
<b>F315P24K</b>	24 (2 líneas de 12 módulos)	FMM22N	FMM22T
<b>F315P36D2K</b>	36 (2 líneas de 18 módulos)	FMM22N	FMM22T
<b>F315P54K</b>	54 (3 líneas de 18 módulos)	FMM22N	FMM22T
<b>F315P72K</b>	72 (4 líneas de 18 módulos)	FMM22N	FMM22T

\* Barra incluida

## DATOS DIMENSIONALES

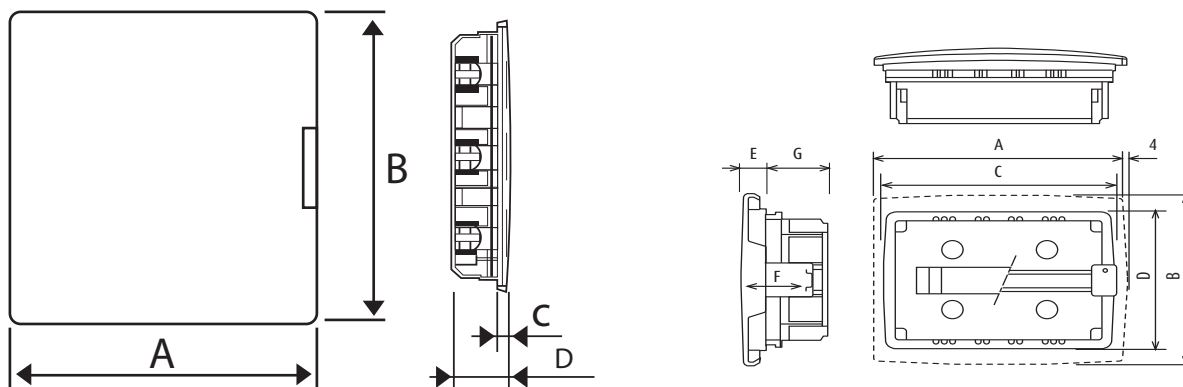

CÓDIGO	A	B	C	D	E	F
<b>F315P12K</b>	359	246	20	100	290	208
<b>F315P24K</b>	359	396	20	105	290	358
<b>F315P362K</b>	493	469	20	105	422	442
<b>F315P54K</b>	493	650	20	111	422	592
<b>F315P72K</b>	493	800	20	111	422	742

\* Medidas en milímetros.

# GABINETES, TERMOMAGNÉTICOS Y ACCESORIOS

## INTERRUPTORES Y ACCESORIOS



FMM8N



FMM8T



FMM22N

### ARTÍCULO

### TERMOMAGNÉTICO

Curva C	Unipolar - 230 V~ ~10KA	
	In (A)	No. de módulos
FN81CE3	3	1
FN81CE6	6	1
FN81CE10	10	1
FN81CE16	16	1
FN81CE20	20	1
FN81CE25	25	1
FN81CE32	32	1
FN81CE40	40	1
FN81CE50	50	1
FN81CE63	63	1



Curva C	Tripolar - 230V~10KA	
	In (A)	No. de módulos
FN83CE6	6	3
FN83CE10	10	3
FN83CE16	16	3
FN83CE20	20	3
FN83CE25	25	3
FN83CE32	32	3
FN83CE40	40	3
FN83CE50	50	3
FN83CE63	63	3

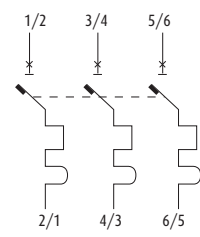

Curva C	Bipolar - 230V~10KA	
	In (A)	No. de módulos
FN82CE6	6	2
FN82CE10	10	2
FN82CE16	16	2
FN82CE20	20	2
FN82CE25	25	2
FN82CE32	32	2
FN82CE40	40	2
FN82CE50	50	2
FN82CE63	63	2

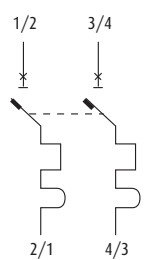

Artículo	BORNES DE CONEXIÓN IP20 PARA NEUTRO Y TIERRA
FMM8N	Barra de conexiones para neutro, 80 A, 8 conductores de 16mm <sup>2</sup> (6 AWG)
FMM8T	Barra de conexiones para tierra, 80 A, 8 conductores de 16mm <sup>2</sup> (6 AWG)
FMM22N	Barra de conexiones para neutro, 100 A, 21 conductores de 16mm <sup>2</sup> (6 AWG) y 1 conductor de 25mm <sup>2</sup> (4 AWG)
FMM22T	Barra de conexiones para tierra, 100 A, 21 conductores de 16mm <sup>2</sup> (6 AWG) y 1 conductor de 25mm <sup>2</sup> (4 AWG)

# ELIGE TU KIT



Conoce la oferta completa en Kits de Intercomunicación que Btcino tiene para ti.

Todos los Kits tienen garantía de 5 años.



KIT DE INTERFÓN BÁSICO

KIT DE VIDEOINTERFÓN A COLOR

FRENTE DE CALLE	316111	316411
Material:		
Resina	✓	✓
Aluminio y Resina		
Visera para intemperie		
Instalación 2 Hilos	✓	
Instalación 4 Hilos		✓
Visión Nocturna		✓
Crecimiento a 2 frentes de calle por vivienda		
Conexión de Cámara CCTV		
Función para casas dúplex		
Encendido automático de directorio (Con baja iluminación)		
Apertura de 1 cerradura eléctrica	✓	
Apertura de 2 cerraduras eléctricas	✓	
Ajuste de altavoz y micrófono	✓	
PUESTOS INTERNOS		
Auricular	✓	
Monitor		
Pantalla a color LCD 3.5"		✓
Pantalla a color LCD 4.3"		
Pantalla a color LCD 7"		
Pantalla a color LCD 10"		
Manos libres		
Touch Screen	✓	
Crecimiento a 3 teléfonos		
Crecimiento a 3 monitores	✓	✓
Intercomunicación		✓
Volumen ajustable		✓
Brillo ajustable		✓
Contraste ajustable		✓
Ranura para memoria SD *		
Función de portaretrato digital		
Personalización de timbre con archivos MP3		
Función de contestadora automática con foto del visitante		
Instalación a 2 Hilos	✓	
Instalación a 4 Hilos		✓
ADICIONALES	331451	331751
Compatibilidad entre puestos internos (Monitores).		

# ELIGE TU KIT

Todos los Kits de Intercomunicación ofrecen la posibilidad de agregar máximo 2 monitores o auriculares adicionales.

\*NOTA: La memoria SD no está incluida en el Kit.







# NUEVOS KITS DE INTERCOMUNICACIÓN

## MANOS LIBRES

FÁCIL  
INSTALACIÓN  
2 cables

nuevo



391438

- La evolución en sistemas de control de accesos y monitoreo para el hogar.
- Todos los monitores 2 hilos son compatibles entre sí, elige cuál es el ideal para ti en cada espacio.
- Complementar tu sistema, ahora tiene más opciones, aumenta frentes de calle o monitoreo con cámara de CCTV\*.



## FRENTE DE CALLE METÁLICO

- Resistente a la intemperie.
- Con visera de protección metálica.
- Tarjetero personalizable iluminable.
- Montaje de sobreponer.
- Función para casas dúplex.
- Mayor ángulo de visión con 95°.
- Control de volumen de bocina y micrófono.
- LED'S con encendido automático.
- Integración de cámara CCTV\*.



331860



mira este video y ve cómo funciona



• Todos los Kits de Intercomunicación tienen garantía de 5 años contra defectos de fabricación; con cambio completo de producto.

\*Código 391438 de Bticino.

CONOCE TODAS LAS POSIBILIDADES DE LA NUEVA OFERTA DE  
**KITS DE INTERCOMUNICACIÓN**

Y APROVECHA AL MÁXIMO LA NUEVA GENERACIÓN

TERRANEO



ESCAÑA ESTE QR Y CONOCE TODAS  
LAS POSIBILIDADES DE LA NUEVA OFERTA

DISEÑAR TU SISTEMA  
DE INTERCOMUNICACIÓN  
AHORA ES MÁS SENCILLO



**BTicino** de México, S.A. de C.V.  
Carr. 57, Qro. a S.L.P., km. 22.7, C.P. 76220  
Sta. Rosa Jáuregui, Querétaro, México  
Tel: (442) 238 04 00 Fax: (442) 238 04 82  
Sin costo: 01 800 714 8524



Asistencia telefónica,  
capacitación y certificación,  
asesoría en proyectos,  
catálogos, exhibición,  
centro de cotizaciones.

[bticino.com.mx](http://bticino.com.mx)

## OFICINAS COMERCIALES

### Zona Metropolitana Show Room Ciudad de México

Montes Urales 715, 3er piso  
Col. Lomas de Chapultepec  
11000, México, D.F.  
Tel: (55) 52 01 64 50  
Fax: (55) 52 01 64 51  
Sin costo: 01 800 BTICINO  
01 800 284 24 66  
E-mail: [zona.metropolitana@bticino.com](mailto:zona.metropolitana@bticino.com)

### Zona Pacífico Show Room Guadalajara

Av. Circunvalación  
Agustín Yañez 2613-1B  
Col. Arcos Vallarta Sur  
44500, Guadalajara, Jalisco.  
Tels: (33) 36 16 99 04  
Fax: (33) 36 16 99 40  
Sin costo: 01 800 BTICINO  
01 800 284 24 66  
E-mail: [zona.pacifico@bticino.com](mailto:zona.pacifico@bticino.com)

### Zona Centro Show Room Querétaro

Carr. 57, Qro. a S.L.P., km 22.7  
76220, Sta. Rosa Jáuregui, Qro.  
Tel: (442) 238 04 90  
Fax: (442) 238 04 86  
Sin costo: 01 800 BTICINO  
01 800 284 24 66  
E-mail: [zona.centro@bticino.com](mailto:zona.centro@bticino.com)

### Zona Norte Show Room Monterrey

Av. Francisco I. Madero 1605 Pte.  
Col. Centro  
64000, Monterrey, N.L.  
Tels: (81) 83 72 23 61  
Sin costo: 01 800 713 48 48  
Fax: (81) 83 72 23 65  
Sin costo: 01 800 BTICINO  
01 800 284 24 66  
E-mail: [zona.norte@bticino.com](mailto:zona.norte@bticino.com)

### Zona Golfo

Bernal Díaz del Castillo 155-B  
Esquina Juan Pablo II  
Fracc. Virginia  
94294, Boca del Río, Ver.  
Tel: (229) 935 13 90  
Tel/Fax: (229) 935 68 51  
Sin costo: 01 800 BTICINO  
01 800 284 24 66  
E-mail: [zona.golfo@bticino.com](mailto:zona.golfo@bticino.com)



Accesa al sitio  
oficial de BTicino



BTicino de México se reserva el derecho de variar las características de los productos que se muestran en este catálogo.

SL16PMX

**bticino**